

HAGA SU PEDIDO EN LÍNEA FÁCIL Y CÓMODAMENTE:
SHOP.BITO.COM

Más de 9.000 productos de calidad | Directamente del fabricante |
Amplio servicio de atención al cliente | Servicio de asesoramiento in situ |
Entrega rápida

CATÁLOGO GENERAL



Nuestros servicios – Sus ventajas

ASÍ DE FÁCIL ES HACER UN PEDIDO

Línea directa:
+34 93 557 10 20

E-Mail:
info.es@bito.com

Shop:
shop.bitto.com

SUS VENTAJAS EN LÍNEA:

- Más de 9.000 artículos
- Configurador de productos
- Descuento para compras en línea
- Varias opciones de pago

TELÉFONO DE ATENCIÓN AL CLIENTE

Llame a nuestra línea de Atención al Cliente para contactar directamente con un profesional experto en sistemas de almacenaje que le guiará en su consulta. Además de atender su petición, gestionaremos presupuestos y otras solicitudes.

CALIDAD Y GARANTÍA

Todos nuestros productos están fabricados según estándares de calidad excepcionalmente altos. Por ello, podemos ofrecer una garantía de 2 años para todos los productos BITO. Muchas líneas de productos, especialmente nuestras cajas y contenedores de plástico, tienen una garantía de 5 años.

PRESENCIA MUNDIAL

BITO dispone de una amplia red de filiales y colaboradores con personal altamente experimentado: ingenieros, comerciales y técnicos para brindar un servicio y una asistencia rápida y competente. Al final del catálogo encontrará nuestros datos de contacto. ¡No dude en contactar con nosotros, estaremos encantados de atenderle!

SERVICIO DE ENTREGA - EXPEDICIÓN EN 72 HORAS

Como fabricante con más de 9.000 artículos en nuestro catálogo, podemos ofrecerle una amplia gama de productos en el menor tiempo posible. Casi el 90% de todos los productos pedidos por catálogo o a través de nuestra tienda en línea se entregan a un transportista en un plazo de 72 horas. Para ello, trabajamos en colaboración con uno de los mayores y más reputados proveedores de servicios logísticos de Europa.

PROYECTOS “LLAVE EN MANO”

Sea cual sea la dimensión de su proyecto, BITO le asignará un director de proyecto quien gestionará las tareas y servicios de consultoría, diseño y coordinación del proyecto. Y, si lo desea, incluso el montaje y puesta en marcha en sus instalaciones. ¡De principio a fin!

SERVICIO DE MONTAJE

Si no dispone de personal para montar y configurar su instalación, ponemos a su disposición nuestro personal especializado de montaje. Nuestro equipo de profesionales está plenamente capacitado y trabaja en estrecha colaboración con los directores de proyecto e ingenieros, para asegurar que el montaje se lleve a cabo en el menor tiempo posible, de manera eficiente y de acuerdo con todas las normas de seguridad. ¡Solicite presupuesto!



BITO. INNOVADOR. COMPETENTE. FIABLE.



Xavier Llinàs
BITO Sistemas de Almacenaje

La logística es nuestro mundo. Con nuestros productos y soluciones, también nos gustaría formar parte de su mundo profesional y así queremos transmitirlo en el espíritu de nuestra marca: A BIT Of You.

Como proveedor integral de soluciones de almacenamiento e intralogística, nuestra oferta incluye todo lo necesario para que sus equipos de almacenamiento y manipulación de materiales, así como todos los procesos asociados, sean eficientes y sostenibles. Nuestros productos están diseñados para una larga vida útil y son conocidos por su excelente calidad, funcionalidad inteligente y distinción innovadora. Como socio de su confianza desde hace muchos años, nos aseguramos de que nuestras soluciones se adapten a sus necesidades específicas, para que, contando con BITO como su único proveedor, no pierda tiempo y ahorre dinero.

Nuestro nuevo catálogo de productos presenta más de 5.000 productos de calidad que ayudarán a que su logística se convierta en un factor diferencial. Nuestra amplia gama de artículos incluye estanterías, cajas y contenedores con una gran variedad de accesorios útiles, opciones manuales y automatizadas para el transporte interno y soluciones digitales de almacenamiento para la gestión de procesos. Hacer un pedido es muy sencillo: puede llamar a nuestro experto equipo de ventas, hacer su pedido en línea u obtener asesoramiento sobre todos los aspectos de su solución de almacenamiento de un asesor de ventas especializado antes de comprar.

Esperamos poder servirle pronto y le deseamos una agradable experiencia de compra.

Su equipo directivo de BITO

Índice

BITO
SISTEMAS DE
ALMACENAJE

Quiénes somos 6

Tienda en línea BITO	8
Qué hacemos	10
Nuestros servicios	12

Cajas y contenedores 24

Resumen detallado 26

Fabricación de cajas y contenedores de plástico	28	Cajas para almacenes automatizados/ Cajas apilables Norma Europea	76/80
Gavetas con abertura frontal/ Almacenaje de piezas pequeñas	32/46	Bandejas	88
Cajas apilables EMB Norma Europea/ Cajas apilables Norma Europea	60/62	Cajas encajables y plegables	90
		Contenedores con patines 800 x 600	122
		Contenedores palet	136

Sistemas de estanterías 144

Resumen detallado 146

Estanterías de baldas	148	Preparación de pedidos de cargas pesadas y palets	220
Estanterías con estantes grandes	156	Preparación de pedidos de cargas ligeras y medias	225
Estanterías para cargas y volúmenes medios	194	Estanterías cantilever	236
Estanterías para palets	202	Paneles divisores de rejilla	253

Escaleras 254

Escaleras para estantería y escaleras plegables	256	Taburetes y escalerillas	265
Plataformas	260		

Almacenamiento ecológico 268

Estanterías para bidones	270	Cubetas colectoras para bidones	273
Cubetas colectoras	271	Cajas para sustancias peligrosas	274
Sistemas de protección del suelo	272	Estanterías con cubetas colectoras	275

Marcación, rotulación y seguridad 276

Marcado industrial	278	Espejos de seguridad	295
Perfiles de protección y advertencia	280	Sistemas de información	296
Señalización y barreras	282	Fundas portadocumentos	299
Protección flexible contra impactos/ Protectores flexibles de puntal	284/288	Placas y rótulos para el almacén	302
Barreras de protección contra impactos	289	Etiquetas para impresión/ Portaetiquetas	303/305



Transporte interno

306

TRANSPORTADOR LEO	308	Carros multiuso con paneles de rejilla/de madera	328
Carretillas plegables/Carros porta-neumáticos/		Carros con bandejas	330
Carretillas de transporte	316-317	Carros auxiliares con bandejas	333
Transpaletas	318	Carros de preparación de pedidos	340
Sistema de freno centralizado TOTALSTOP	321	Roll-contenedores con lados de rejilla	343
Bases rodantes/Carros con empuñadura/		Plataformas rodantes porta-palets/	
Carros plataforma con respaldo abatible	322-324	Volquetes basculantes	347-349
Carros tipo Cash and Carry	325	Transportadores de rodillos sin accionamiento	350

Mobiliario técnico

356

BITO-TEC	358	Bancos de taller	364
Bancos de trabajo	362		

Armarios, taquillas y cajoneras

370

Armarios multifunción	372	Guardarropas multitaquilla	386
Armarios	376	Vestuarios	388
Armarios de limpieza y guardarropas	380	Taquillas tipo Z	390
Armarios para productos químicos	382	Bancos para vestuarios	391
Armarios multifunción con puertas correderas	383	Cajoneras	392

Sistemas de almacenaje y preparación de pedidos

399

Entrepantas de estanterías de baldas, de una o más plantas	400	Sistema de estanterías para palets PRO	406
Sistemas de estanterías dinámicas para cajas	402	Estanterías para paletización compacta (drive in)	408
Almacenes automatizados para artículos pequeños	404	Estanterías dinámicas para palets	410
		Estanterías cantilever	412
		Estanterías móviles PROMobile	414

Índice alfabético

416

Presencia global	424
Condiciones generales de venta	426



MÁXIMA CALIDAD PRODUCCIÓN PROPIA

Canadá

Estados Unidos

En la planta de Meisenheim ...

... fabricamos estanterías para cargas de 50 a 4500 kg por nivel, adecuadas para mercancías pequeñas, grandes, ligeras, pesadas, voluminosas o largas.

En la planta de Lauterecken, BITO produce ...

... cajas y contenedores de plástico para el almacenamiento, el transporte y la preparación de pedidos en todos los sectores y para casi todas las aplicaciones.

La planta de Zimna Wódka es el segundo pilar ...

... para la producción de estanterías BITO. Esta planta de producción utiliza la misma tecnología punta que nuestra planta de producción de Meisenheim.

Las técnicas de producción más modernas ...

... se utilizan para fabricar nuestra gama de estanterías. El alto grado de automatización de la línea de perfilado para la producción de estantes y los más modernos sistemas de canteado, punzonado y plegado garantizan la fabricación de productos con medidas absolutamente precisas y de máxima calidad. El estándar técnico de vanguardia garantiza procesos ágiles y plazos de entrega cortos..



Presentes en todo el mundo

BITO tiene sucursales en Europa, Asia y América. Además, estamos representados a través de asociaciones en todo el mundo.

Peticiones específicas de clientes ...

... se gestionan por nuestros ingenieros de desarrollo y diseñadores. Atendiendo a las necesidades de nuestros clientes ellos coordinan la introducción de una nueva caja o contenedor desde los primeros pasos de desarrollo a través del modelo digital tridimensional hasta el prototipo y la madurez para la fabricación en serie.

La producción se realiza en máquinas de moldeo por inyección de la última generación. Asimismo, atendemos encantados las solicitudes para proyectos personalizados. Por ejemplo, la aplicación automática de etiquetas de códigos de barras, o el fresado y perforado de una caja para cumplir con las normas de protección y prevención de incendios.



A BIT OF NOW.

La tienda en línea de **BITO**

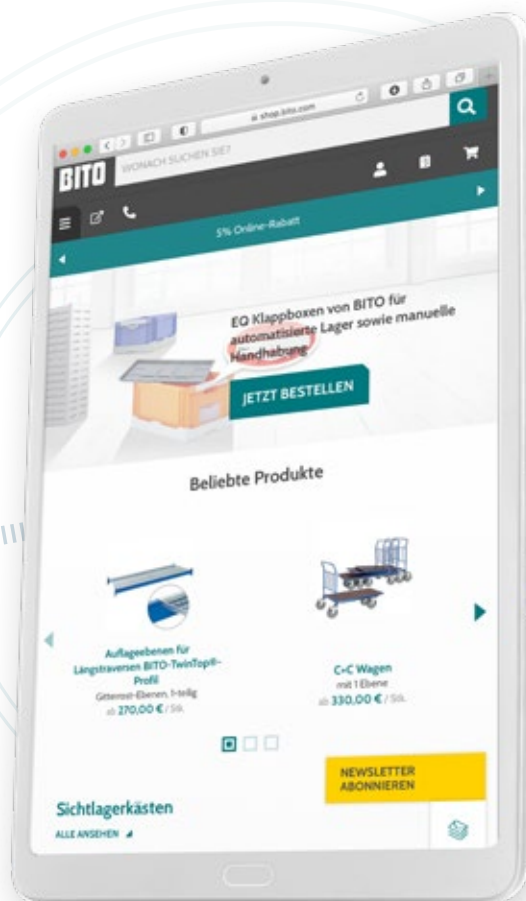

Mejores condiciones

- ☑ Más de 9.000 artículos
- ☑ Configurador de productos
- ☑ Descuento para compras en línea
- ☑ Varias opciones de pago

El servicio en breve

- ☑ Asesoramiento telefónico
- ☑ Catálogo y newsletter
- ☑ Chat en línea
- ☑ y mucho más ...



Haga su pedido en línea de manera fácil y cómoda:
SHOP.BITO.COM

Un futuro sostenible



Caja para piezas pequeñas hecha de una mezcla de plástico y cáscaras de semillas de girasol

Nuestros productos están fabricados con materiales reciclables. La sostenibilidad ecológica es importante para nosotros. Disponemos de líneas de producción exclusivas para la fabricación de productos de metal y plástico a partir de materiales reciclados. Las cajas de plástico que ya no pueden ser utilizadas, son tratadas en nuestra planta de reciclaje y aprovechadas para nuevos procesos de fabricación. En muchos casos, la tecnología moderna permite la posibilidad de volver a utilizar el acero, creando un circuito cerrado con nuevos productos de acero reciclado. Somos firmes defensores de un enfoque holístico de la gestión, y nos esforzamos constantemente para armonizar los objetivos de las personas que trabajan en nuestra empresa con los objetivos de la sociedad y el respeto al medio ambiente.

Productos y servicios BITO

Estanterías, cajas y accesorios – BITO ofrece todos los componentes y soluciones de almacenamiento. Desde estanterías para cargas ligeras, estanterías para palets, estanterías dinámicas para cajas o palets, cajas y contenedores de plástico de todo tipo y todas las dimensiones hasta una amplia variedad de accesorios para el almacén como etiquetas o transpaletas.

Siempre a disposición para aquellos que necesitan “solo” una estantería o un contenedor, así como para los que necesitan el asesoramiento de nuestra experiencia, los componentes y el servicio para un sistema sofisticado o instalación completa. Su ventaja: un único proveedor.

UN VISTAZO A LOS HECHOS

97%

En 2019, reciclamos el 96,76% de nuestros residuos.

60%

menor consumo de energía gracias a la sustitución de las fuentes de iluminación tradicionales por LED.

12% & 20%

menor consumo de energía gracias a nuestras nuevas máquinas de moldeo por inyección.

> 1 MILLÓN kWh/a

de energía solar se generarán pronto en Meisenheim y Lauterecken.

Nuestra gama de estanterías ...

... comprende estanterías de baldas con o sin tornillos, estanterías para cargas y volúmenes medios, estanterías para palets, estanterías cantilever, estanterías móviles, entreplantas de estanterías, estanterías dinámicas para cajas y palets, así como almacenes automatizados.

Tanto si se trata de una solución convencional o de una estantería automatizada con sistemas dinámicos, BITO le ayudará y asesorará a elegir el sistema óptimo para sus necesidades.

Nuestra gama de cajas y contenedores

La amplia gama existente ofrece cajas para todos los usos: desde cajas para la preparación de pedidos, pasando por una serie de cajas apilables según la Norma Europea y la exitosa serie de cajas apilables y encajables, hasta cajas y bandejas para utilización en almacenes automatizados o contenedores de tamaño palet.

Nuestros accesorios ...

... tales como bancos de trabajo, carros de transporte y carros para el aprovisionamiento de piezas pequeñas, transpaletas, armarios, escaleras, sistemas de rotulación y accesorios de seguridad.

¡Todo lo que necesita para equipar su almacén es suministrado por BITO!



SERVICIO POSTVENTA

¡Su deber en buenas manos!

El soporte integral de nuestros clientes incluye más que la entrega de los productos, la instalación y la puesta en servicio. Nuestro servicio postventa ofrece además el servicio de mantenimiento para garantizar la seguridad operacional según las normas europeas (EN) para la seguridad en el trabajo, así como un servicio de entrega urgente. ¡Simplemente llame a nuestra línea directa! Como siempre, puede contar con nuestro know-how y experiencia adquirida a lo largo de las décadas.

Inspecciones de estanterías con la competencia del fabricante

Según la norma DIN EN 15635, los usuarios de instalaciones de almacenaje deben hacer inspeccionar sus estanterías por una persona o empresa cualificada, por lo menos una vez al año. BITO está preparado para esta tarea. Nuestros inspectores están autorizados para llevar a cabo todos los controles obligatorios y para iniciar todas las medidas necesarias. Por favor, compruebe qué normas de seguridad se aplican en su región.

Para ser examinados a intervalos regulares:

- ▣ Estanterías para palets
- ▣ Estanterías cantilever
- ▣ Estanterías compactas drive-in/drive-through
- ▣ Estanterías de baldas
- ▣ Entreplantas
- ▣ Estanterías dinámicas

Sus ventajas

- ▣ Seguridad operacional
- ▣ Menores costos de reparación
- ▣ Larga vida útil de la instalación
- ▣ Gestión de datos de inspección de seguimiento
- ▣ No hay trabajo para el operador



Su proveedor de confianza

- ▣ Inspección
- ▣ Lista detallada de piezas de recambio necesarias
- ▣ Elaboración de una oferta
- ▣ Reparación o montaje si se solicita

Contáctenos por correo electrónico a info.es@bito.com.

Estaremos encantados de hacerle una oferta sin compromiso.



Servicio de mantenimiento

Un buen mantenimiento de las instalaciones evita incidencias de funcionamiento y consecuencias problemáticas. Por esta razón BITO recomienda a sus clientes firmar un contrato de mantenimiento con el fin de asegurar que las instalaciones gozan de unas condiciones óptimas para el almacenaje, manutención y preparación de pedidos así como para la seguridad del personal.

Beneficios de un contrato de mantenimiento

- ▣ Máxima seguridad operacional
- ▣ Mayor vida útil de la instalación
- ▣ Menores costos de reparación
- ▣ 1 inspección por año
- ▣ Inspección visual para la condición externa
- ▣ Inspección funcional de estanterías dinámicas
- ▣ Horas de trabajo, gastos de viaje + piezas pequeñas incluidos en el precio

Servicio de emergencia

En caso de problemas en un sistema de estanterías semi-automático, a pesar de toda medida preventiva, BITO pondrá en marcha un programa de emergencia para reducir los tiempos de inactividad en su almacén.



Sistema inteligente de control de inventario desde la nube y control de reaprovisionamiento automatizado.

Estanterías inteligentes de reaprovisionamiento „Self-Ordering Shelf“ - con la nube BITO

Sus ventajas de un vistazo:



Método de inventario reconocido y totalmente automático



Activa automáticamente las notificaciones de reaprovisionamiento



Elimina las notificaciones de demanda tardía y las compras caprichosas



Evita situaciones de falta de existencias



Permite detectar los picos de consumo no habituales.



Reduce el capital inmovilizado y las necesidades de espacio



Adecuado para proveedores como solución de inventario gestionado por el proveedor



Adecuado para líquidos, productos a granel, productos por metros, contenedores y envases de cartón

¿TIENE PREGUNTAS? PÓNGASE EN CONTACTO CON NOSOTROS:
Tel. +34 93 557 10 20 o info.es@bito.com

BITO
SISTEMAS DE
ALMACENAJE

¿Cómo funciona esta solución?

Los sensores de peso informan de los niveles de existencias a la unidad de control. Ésta transmite la información a la nube por radio. Cuando se alcance el nivel mínimo de existencias, se le notificará automáticamente.



Unidad de sensor

- ▣ Inalámbrico, inteligente y con pilas
- ▣ Puede reequiparse en cualquier momento



Unidad de control

- ▣ Cubre 150.000 m² o 2000 unidades de sensor
- ▣ No requiere integración informática ni conexión WLAN



Nube BITO

- ▣ Software de gestión de unidades sensoras, asignación de materiales, existencias, puntos de consumo
- ▣ Plataforma europea en la nube - Segura y conforme a la GDPR

Compatible con todas las cajas BITO estándar:



Gavetas con apertura frontal SK



Cajas apilables XL Norma Europea



Cajones de estantería RK



Gavetas CTB para sistemas Kanban



Encontrará más información en:
<https://www.bit0.com/de-de/loesungen/self-ordering-shelf/>

Sistemas de gestión de almacenes

El sistema de gestión de almacenes de BITO

El **Sistema de Gestión de Almacenes BITO** se encarga tanto de la gestión de inventarios como del control de procesos (control de pedidos) en su almacén con la ayuda de las mejores prácticas en estándares de procesos de almacén. El **SGA BITO** se puede utilizar tanto de forma independiente como integrado a través de interfaces con sistemas host de nivel superior, por ejemplo, un ERP o sistema de gestión de mercancías o un sistema de tienda online.

¡Cree un gemelo digital de su almacén, transfiera sus datos de artículos y pedidos y empiece!

- Pocos requisitos de formación
- Funcionamiento intuitivo
- Bajos costes de inversión
- Uso de dispositivos móviles
- Hardware y software: todo de un mismo proveedor
- Corto plazo de implantación
- Puede cancelarse mensualmente



Eficacia insuperable

¡El **SGA BITO** es el sistema de gestión de almacenes como servicio (Software as a Service) en la nube para uso multisectorial. Digitalice los procesos de su almacén y aumente su productividad!

Beneficios y valor añadido



Reducción de los costes de almacenamiento



Mejor utilización de la capacidad de almacenamiento



Eliminación de tareas manuales



Aumento de la productividad de los empleados



Aumento de la precisión del almacenamiento



Reducción de errores de envío



Aumento de la satisfacción del cliente gracias a una mayor velocidad y calidad



Bajos requisitos de formación y rápida implantación

Nuestras soluciones de SGA en detalle

SGA PULPO – el SGA lean para el comercio electrónico

Solución web y app (SaaS)

Plug & play: puede integrarse en 6 semanas

Listo en 3 pasos:

1. Dibuje su almacén en el Asistente de almacén.
2. Conecte su tienda o sistema ERP (plentymarkets, Shopify, Odoo, Bilbee, Xentral, Woo-Commerce, Magento etc.) vía REST-API.
3. Cree sus datos maestros (clientes, artículos, etc.) y empiece.

Procesos estándar de mejores prácticas

Recepción, almacenamiento, preparación de pedidos embalaje, expedición, inventario y devoluciones – procesamiento sencillo y intuitivo



Nuestras soluciones SGA en detalle

COGLAS WEB WMS – el multitalento para la logística de distribución y producción

Solución web (disponible como solución SaaS o como solución local)

Rápida implantación posible en solo 8 semanas

Puede integrarse en sistemas ERP existentes (p. ej., SAP, Navision, SAGE, etc.)

Procesos configurables

para todos los procesos estándar (p. ej., recepción, almacenamiento, preparación de pedidos, expedición, inventario, etc.)

Numerosas funcionalidades adicionales disponibles

(p. ej., gestión de portacargas, producción, gestión de sustancias peligrosas, tren de remolque, procesamiento de órdenes de transporte, etc.)

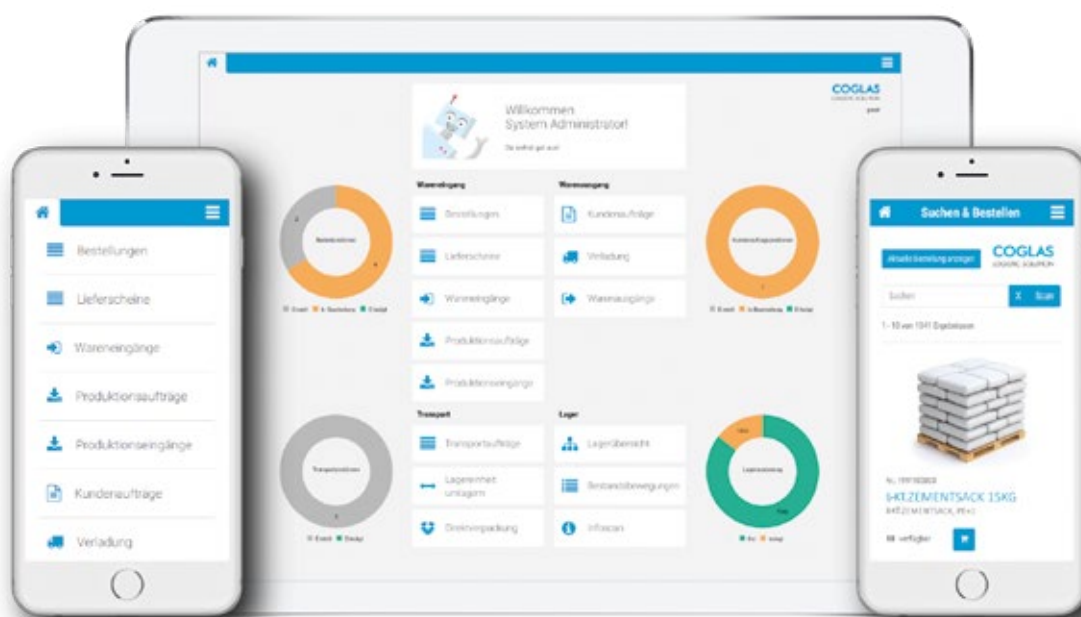



Seguimiento inteligente de vehículos, portacargas y zonas de almacenamiento

Solución de seguimiento para vehículos

- Seguimiento en tiempo real de parámetros como la posición geográfica, las vibraciones, la temperatura y la humedad
- Seguimiento seguro y transparente de sus entregas de un vistazo
- La lectura automática de múltiples envíos permite una gestión sencilla y transparente de la flota



bito.com/en-gb/vehicle-and-shipment-monitoring

Seguimiento de envíos para el sector farmacéutico

- Control de la temperatura y la humedad en tiempo real
- Conformidad con GMP, GDP y MHRA
- Almacenamiento higiénico y cumplimiento de las cadenas de frío
- Seguimiento de la posición GEO



bito.com/en-gb/shipment-monitoring/

Control del estado del almacén

- Condition Monitoring sin discontinuidades
- Temperatura y humedad en tiempo real
- Accesibilidad en todo el mundo a través de la solución en la nube



bito.com/en-gb/warehouse-condition-monitoring/

La solución integral **sostenible** para su almacén:

ekko x BITO x sep100® - La solución todo en uno para el etiquetado digital de estanterías y el picking por luz



Esta combinación permite:

- ✓ Ahorro del 100 % de papel
- ✓ **Pick by Light** mediante LED de 7 colores en el marco de la pantalla
- ✓ **50 % menos de errores de picking**
- ✓ **Reordenación automática** pulsando un botón
- ✓ **Visualización del estado mediante** pantalla ePaper
- ✓ **Optimización de rutas y almacenes mediante** plataforma de software
- ✓ **Preparación de pedidos un 25 % más rápida**



BITO
SISTEMAS DE
ALMACENAJE

Nuestra serie de vídeos

Profesionales de Cajas y Contenedores BITO



Haga clic aquí para ir a “Profesionales de Cajas & Contenedores”

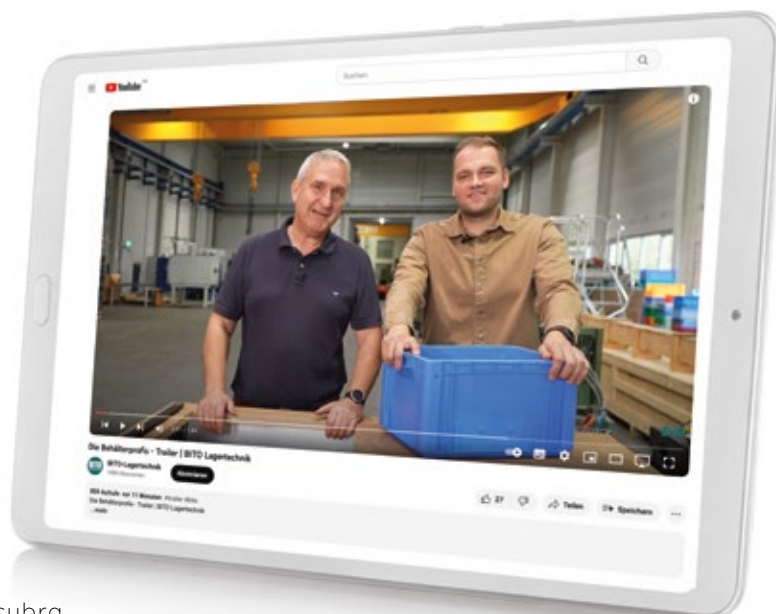

Descubra el mundo de los profesionales de cajas y contenedores de **BITO**. Esta serie de vídeos le permitirá conocer el mundo de las soluciones de almacenaje y contenedores de BITO. Descubra cómo ayudamos a nuestros clientes a hacer su almacenamiento más eficiente y a optimizar sus procesos.

Los profesionales de cajas y contenedores de **BITO** presentan nuestra amplia gama de soluciones. Le mostraremos cómo se utilizan nuestros productos en la práctica y cómo contribuyen a aumentar la eficiencia y la seguridad en el almacén. También conocerá los procesos de producción y lo que hace que las cajas y contenedores **BITO** sean tan especiales y únicos.

El mundo de cajas y contenedores **BITO** no solo es atractivo, sino que también ofrece soluciones innovadoras de la más alta calidad. Suscríbase a nuestro canal para ver más vídeos y síganos en nuestras redes sociales para mantenerse al día.

Haga clic aquí para acceder a nuestros canales de redes sociales de **BITO**:



www.instagram.com/bitolagertechnik



www.facebook.com/BITO.info



www.linkedin.com/company/bitolagertechnik



www.tiktok.com/@bitolagertechnik

BITO Plastics –

Somos SU socio para soluciones en cajas y contenedores de plástico



Unidad de Negocio BITO Plastics

BITO es SU socio para aplicaciones profesionales en la preparación de pedidos, almacenamiento y transporte. Para ello, combinamos todas las competencias en nuestra empresa. Desde la venta, la investigación y el desarrollo hasta la planificación de proyectos y la producción.

La planta de producción de cajas y contenedores de plástico es una de las más modernas del sector. **Las cajas y los contenedores de BITO** se fabrican en máquinas de moldeo por inyección de alto rendimiento y última generación. Los contenedores también pueden adaptarse a los requisitos específicos del cliente en un gran centro de acabado. El acabado de las cajas BITO es muy variado, por ejemplo con la aplicación automática de etiquetas con códigos de barras y el fresado o taladrado de cajas para su uso como cajas de protección contra incendios. También se satisfacen los requisitos de logotipos de empresa, dimensiones especiales, insertos especiales o refuerzos. Todo el proceso de producción se distingue por un alto grado de automatización y flexibilidad.





Cajas y contenedores de plástico para almacenaje, transporte y preparación de pedidos



CAJAS Y CONTENEDORES



La amplia gama de cajas y contenedores de plástico BITO abarca todo tipo de utilidades: almacenaje, preparación de pedidos, transporte, contenedores apilables, Norma Europea, cajas apilables y encajables, cajas y bandejas para utilización en almacenes automatizados, contenedores de tamaño palet, etc.

Nuestros diseñadores industriales e ingenieros de desarrollo trabajan con metas muy exigentes para cubrir las necesidades de nuestros clientes coordinando, desde las primeras etapas del desarrollo, el modelo tridimensional digital, prototipos, y los procesos productivos hasta lograr la madurez de la serie.

La experiencia y satisfacción de nuestros clientes avalan la calidad de las cajas y contenedores BITO.



¡Para todos los usos!

BITOBOX



CAJAS Y CONTENEDORES



Contenido

Fabricación de cajas y contenedores de plástico	28
Simbología	29
Cree sostenibilidad económica con las cajas y contenedores BITO	30
Procesos sostenibles para nuestra línea de negocio "cajas y contenedores de plástico"	31
Gavetas con abertura frontal	32
Gavetas con abertura frontal para artículos pequeños	32
Gavetas con abertura frontal SK	32
Conjuntos completos de paneles ranurados y cajas	34
Paneles ranurados.....	35
Soportes móviles y fijos porta-cajas	37
Estanterías con gavetas SK	38
Gavetas con abertura frontal PK	39
Cajas con abertura frontal Norma Europea.....	40
Cajas apilables XL Norma Europea	40
Cajas apilables BN Norma Europea	42
Muros con cajas apilables para la preparación de pedidos	44
Almacenaje de piezas pequeñas	46
Logística y suministro de artículos pequeños tipo C	46
Gavetas de plástico CTB para sistemas Kanban	46
Estanterías Kanban para artículos pequeños tipo C...	50
Cajones para estanterías	50
Cajones para estanterías PK.....	51
Cajones para estanterías RK	52
Sistemas de almacenamiento con cajones basculantes	58
Módulos con cajones basculantes.....	58
Armarios de almacenaje visual.....	59

Cajas apilables EMB Norma Europea ... 60

Cajas apilables EMB Norma Europea 60

Cajas apilables Norma Europea 62**Cajas apilables Norma Europea 62**

Cajas apilables XL Norma Europea 62

Cajas apilables XL Norma Europea con
base y paredes de rejilla 66Cajas apilables XL Norma Europea con
base nervada RX 68

Cajas apilables XL Norma Europea con base doble ... 69

Divisores insertables UK 70

Divisores encajables 70

Cajas insertables 71

Insertos porta-piezas 72

Cajas apilables BN Norma Europea 74

Cajas para almacenes automatizados .. 76

Cajas XLmotion para almacenes automatizados..... 76

Cajas apilables Norma Europea 80

Cajas KLT para artículos pequeños 80

Cajas KLT con base nervada para artículos pequeños .. 84

Cajas KLT con base doble para artículos pequeños 85

Cajas KLT para artículos pequeños 86

Cajas insertables 87

Bandejas 88

Bandejas de acero 88

Bandejas de plástico 88

Cajas encajables y plegables 90**Cajas apilables y encajables 90**

Cajas apilables y encajables MB 90

Cajas apilables y encajables MB con base nervada... 96

Cajas apilables y encajables MB con base doble 97

Cajas apilables y encajables MB Food & Delivery..... 98

BITO PharmaBOX..... 100

Cajas isotérmicas MB para las cadenas de
suministro farmacéutico 102Cajas apilables y encajables MB - Solución especial
para centros de clasificación de correo y servicios de
paquetería..... 105

Cajas apilables y encajables MB Eco 106

Cajas apilables y encajables MB -
Soluciones especiales 110

Láminas para fácil arranque de etiquetas 111

Cajas encajables y plegables 112

Cajas plegables y apilables EQ 112

Cajas plegables MFB 116

Cubetas encajables y apilables por giro 118

Cubetas encajables y apilables por giro U-Turn 118

Cubetas apilables y encajables por giro DSL..... 120

Cubetas apilables y encajables por giro DST 121

**Contenedores con patines
800 x 600 122****Contenedores apilables y encajables 122**

Contenedores apilables y encajables MB 122

Contenedores apilables Norma Europea 126

Contenedores apilables XL Norma Europea 126

Contenedores apilables XL Norma Europea
con base doble..... 127**Contenedores para cargas pesadas..... 130**

Contenedores para cargas pesadas con patines SL.... 130

Contenedores palet 136

Contenedores-palet 136

Contenedores-palet CB1 / CB3 137

Contenedores-palet plegables 138

Contenedores-palet plegables 138

Palets 140

Palets de plástico 141

Ejemplos de aplicación 142



Máxima calidad: Made in Germany



Las cajas y contenedores BITO se fabrican en una de las fábricas más modernas de esta industria, con maquinaria de moldeo por inyección de alto rendimiento con fuerzas de cierre de hasta 27.000 kN. En nuestro centro de acabado se puede adaptar una gran variedad de cajas y contenedores a los requisitos específicos del cliente. El proceso de producción se caracteriza por un alto grado de automatización y versatilidad.



Marcado e identificación

Las peticiones de marcado de logotipos y textos, así como la identificación de contenedores son tan diversas como la diversidad de nuestros clientes. BITO ofrece distintos procesos de marcado e identificación: desde serigrafía, tampografía, estampación en caliente, moldeo por inyección hasta el etiquetado automático de códigos de barras.



Fresado, remachado, soldadura

El uso de cajas, contenedores y bandejas en almacenes automáticos requiere el cumplimiento de tolerancias muy estrictas, particularmente de la flexión del fondo de la base. Las cajas con fondo de base doble soldada por vibración, se ajustan perfectamente a estos requisitos. Otras de las características de las cajas BITO, gracias a nuestras modernas máquinas de fresado CNC, son las ranuras y agujeros de drenaje realizados con la máxima precisión.



Círculo virtuoso: reciclaje de cajas usadas

Tomamos sus viejas cajas de BITO y las reciclamos en forma de nuevos productos. Así, aseguramos un círculo cerrado en el uso del material para apoyar el desarrollo sostenible. También podemos ayudarle si desea devolver las cajas que no son de BITO. ¡Por favor, contáctenos!

Medio ambiente



Las cajas y contenedores de plástico que se retiran del circuito de uso se transportan a nuestra planta de reciclaje. El material se tritura y se utiliza para la fabricación de productos para aplicaciones especiales. Este símbolo indica que las cajas o contenedores están fabricados con plástico regenerado.

Garantía 5 años



Todas las cajas y contenedores que lleven este símbolo tienen una garantía de 5 años. Muy superior a lo requerido por ley.

Colores

Disponible en cualquier color para pedidos superiores a 200 unidades



Diversidad de colores especiales disponibles para producciones de cajas o contenedores en cantidades superiores a 200 unidades. ¡Contacte con nosotros!

Apto para Alimentos



Las cajas y contenedores BITO marcados con este símbolo son compatibles y seguros para el almacenamiento y transporte de alimentos sin envasar. Por razones de seguridad, es aconsejable limpiar las cajas antes de cada uso con alimentos.

ESD



Las cajas y contenedores marcados con el símbolo ESD están fabricados con material disipativo para proteger las piezas y componentes electrónicos de los daños causados por una posible y repentina descarga electrostática.

Polipropileno - PP



El polipropileno copolímero garantiza una larga vida útil y la resistencia a la mayoría de los ácidos, disolventes orgánicos, alcalinos y grasas. Además, es inodoro, agradable a la piel, apto para alimentos y reciclable.

Polipropileno reciclado - PP-RE



Material reciclado, granulado. Este símbolo indica que las cajas o contenedores se han fabricado con polipropileno reciclado.

Poliestireno - PS



El poliestireno es un material muy rígido. También disponible en versión transparente.

Flexión del fondo

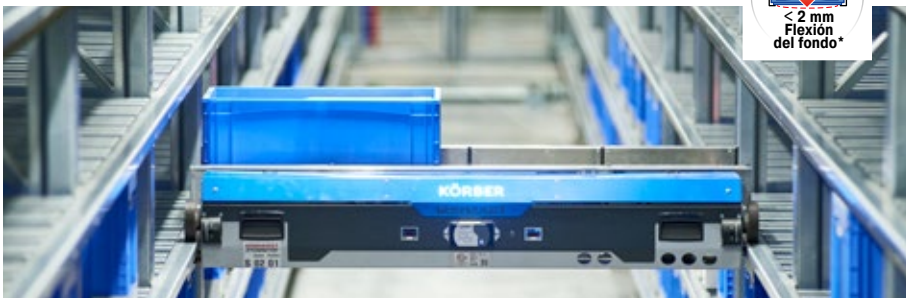
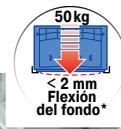

Para hacer que las cajas y los contenedores sean compatibles con los sistemas automatizados, se deben cumplir algunos requisitos. Uno de los criterios más importantes para equipos de manipulación de carga o cintas transportadoras es un fondo sólido para garantizar una deflexión mínima. Este símbolo muestra la máxima deflexión del fondo de cajas o contenedores cargados uniformemente y manejados en ambientes con una temperatura de 23°C. Se supone que las cajas y contenedores se colocan en dirección longitudinal sobre perfiles de soporte en almacenes automáticos tipo miniload. ¡Pregúntenos por más detalles!

Temperatura

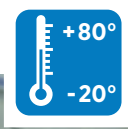

Las capacidades de carga que indicamos están referidas a una temperatura de 23°C. La estabilidad dimensional de nuestras cajas y contenedores también se mantiene durante procesos de limpieza cortos dentro de un rango de temperatura específico. El símbolo indica los valores límite correspondientes.

CREE SOSTENIBILIDAD ECONÓMICA CON LAS CAJAS Y CONTENEDORES BITO

Las cajas de plástico ayudan a agilizar los procesos logísticos de cualquier empresa, aumentando así los niveles de productividad y ahorrando dinero y recursos naturales.

BITO ofrece una amplia gama de cajas y contenedores: prácticas cajas de almacenamiento, cajas de picking abiertas, cajas apilables en tamaños estándar europeos, cajas plegables que ahorran espacio, cubetas Kanban para artículos pequeños, contenedores de gran volumen y de alta resistencia, así como cubetas, gavetas y bandejas para el almacenamiento automático. Existe el BITOBOX adecuado para cualquier aplicación.

Nuestras cajas y contenedores han sido diseñados para una larga vida útil. Por ello, en muchas cajas de nuestra amplia gama encontrará el símbolo de garantía que le informa de nuestra garantía de calidad de 5 años más allá de la garantía legal.

Robustas y versátiles, con muchas características ergonómicas, disponibles en una amplia gama de versiones estándar o construidas según estándares individuales: Las BITOBOXES garantizan la máxima protección, así como una manipulación fácil, rentable y respetuosa con el medio ambiente.



Nuestro producto de ejemplo: Cajas de distribución BITO, serie MB

Las BITO MB son la respuesta ideal a las exigencias del desarrollo sostenible en toda la cadena de valor. Ayudan a los fabricantes, a los proveedores de logística y a los consumidores finales a alcanzar sus objetivos de sostenibilidad. Las cajas MB vienen en tamaños estándar europeos y son una excelente alternativa a los envases desechables. En comparación con los envases de cartón de un solo uso, nuestras MB presentan muchas ventajas:

- **Son robustas y resistentes para una larga vida útil**
- **Adecuadas para el almacenamiento, la preparación de pedidos y el envío**
- **No hay residuos de embalaje**
- **Son respetuosas con el medio ambiente y conservan los recursos**
- **El anidamiento de la caja vacía en los viajes de ida y vuelta ahorra hasta un 75% de los costes de transporte y almacenamiento**

Las cajas MB estándar pueden complementarse con una amplia gama de útiles accesorios. Combinadas con una tapa abatible con cierre a presión y precintos de seguridad, las cajas MB son ideales para el envío de objetos de valor, así como de sustancias peligrosas.



La BITOBOX MB con kit de aislamiento térmico mantiene los medicamentos a la temperatura adecuada durante un largo periodo de tiempo.

PROCESOS SOSTENIBLES PARA NUESTRA LÍNEA DE NEGOCIO "CAJAS Y CONTENEDORES DE PLÁSTICO"



**Gut für mich.
Gut für die Umwelt.**

El Ángel Azul es un galardón medioambiental alemán que reconoce los productos fabricados de forma especialmente respetuosa con el medio ambiente y que ahorran recursos.

Este galardón demuestra que nuestra serie MB Eco cumple estrictas normas medioambientales y contribuye positivamente a reducir el impacto ambiental. El galardón es un prestigioso reconocimiento de nuestro compromiso con la protección del medio ambiente y la sostenibilidad.

NUESTROS PRODUCTOS DE PLÁSTICO PUEDEN SER RECICLADOS

La sostenibilidad no solo se centra en la reducción de las emisiones y el cumplimiento de los requisitos legales. Actuar de forma sostenible también significa desarrollar y aplicar un concepto para todo el ciclo de vida de un producto.

Las cajas MB ECO son la alternativa ecológica a los materiales vírgenes.

Actualmente, nuestras cajas y contenedores contienen un 20% de material reciclado. Los excedentes de producción se regranulan en nuestras propias instalaciones de reciclaje y se devuelven al 100% al ciclo de producción. Si lo desea, casi todas las series de cajas y contenedores pueden fabricarse con regranulado (plástico postprocesado).

Los clientes especialmente preocupados por la sostenibilidad también pueden optar por nuestras cajas de distribución MB fabricadas con plástico postconsumo certificado procedente de productos finales que han completado su ciclo de vida.

Aunque la ingeniería de procesos limita las opciones de color al negro para el cuerpo de esta caja MB los clientes siguen teniendo la posibilidad de codificar los colores equipando su caja MB con tapas en azul, amarillo, verde o rojo.

Los equipamientos opcionales, como las tapas abatibles o los railes de apilamiento, son los mismos que los de la serie estándar BITO MB.

Todavía hay otra ventaja: la nueva MB ECO es una buena alternativa no solo desde el punto de vista ecológico, sino también desde el económico, ya que su fabricación es algo más barata y, por tanto, su precio de venta es inferior al de la caja MB estándar.

Nuestra oferta de reciclaje: BITOBOX MB ECO

Nuestro servicio especial: Aunque nuestros productos están diseñados para una larga vida útil, queremos asegurarnos de que se tratan adecuadamente cuando ya no se utilizan. Por ello, ofrecemos a nuestros clientes la posibilidad de devolvernos las cubetas o cajas de plástico que hayan completado su vida útil. Éstos se reciclan en regranulado que se utiliza para fabricar nuevas cajas y contenedores. Vea esta solución inteligente.



BITO MB ECO – se apila cuando está llena y se anida cuando no se utiliza



Gavetas con abertura frontal SK

Ideal para almacenar artículos pequeños en un espacio mínimo y lejos del polvo y la suciedad

- 9 modelos en 5 medidas de base
- Gran volumen gracias a las esquinas en ángulo recto y a las superficies lisas
- Manipulación segura mediante asas integradas
- Óptimas características de marcha en transportadores y canales dinámicos gracias a la base con superficie rugosa y bordes redondeados
- Tacos de posicionamiento para una mayor seguridad de apilamiento
- Gran rigidez gracias a los perfiles de refuerzo huecos
- Incluye 1 etiqueta por gaveta

BITO-Plus



BITOBOX SK



!Configure sus colores y logotipos en línea!

www.mybitobox.com

<https://bitobox.bitox.com/es-es/home/>

nº1 Ventas!

SK1095



i BITO le informa

(R) Variante con fondo nervado

Medidas exteriores L x A x H mm	Medidas interiores L x A x H mm	Volumen litros	Capacidad de carga kg	Carga de apilado kg	Tipo de caja/ contenedor	Uds./pack	Ref. catálogo	Ref. catálogo	Ref. catálogo	Ref. catálogo
85 x 102 x 50	69 x 90 x 43	0,3	1		SK1095	60	2-19578	2-19579	2-19580	2-19581
160 x 103 x 75	139 x 87 x 68	0,8	2		SK1610	40	2-1445	2-1448	2-1446	2-1447
230 x 150 x 125	199 x 129 x 116	3,0	5	35	SK2311	20	2-1449	2-1452	2-1450	2-1451
350 x 210 x 145	299 x 186 x 134	7,5	15	90	SK3521	10	2-1453	2-1456	2-1454	2-1455
350 x 210 x 200	299 x 186 x 188	10,0	20	90	SK3522	10	2-1457	2-1460	2-1458	2-1459
500 x 313 x 145	447 x 281 x 132	17,0	30	180	SK5031	8	2-1461	2-1464	2-1462	2-1463
500 x 313 x 200	447 x 281 x 186	24,0	35	180	SK5032	6	2-1465	2-1468	2-1466	2-1467
500 x 310 x 200 (R)	447 x 281 x 186	24,0	50	180	SK5032R	6	2-1469			
500 x 313 x 300	448 x 282 x 286	36,0	35	150	SK5033	4	2-14896	2-14893	2-14895	2-14894

Accesorios



A Ventanas insertables - una vez colocadas en la caja ésta puede abrirse cuando las cajas están apiladas



B Tapas antipolvo



C Tapas completas



D Divisores longitudinales

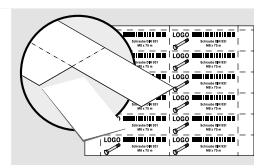

E Etiquetas en hojas DIN A4



F Láminas protectoras



G Barras portadoras

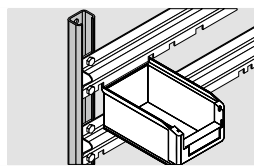

H Perfiles verticales

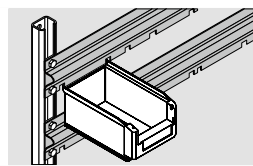

I Raíles para fijación de cajas



J Displays para documentos electrónicos

Pos.	Descripción del artículo	Para cajas/contenedores tipo	Tipo de producto	Uds./ pack	Ref. catálogo	
A	Ventanas insertables - una vez colocadas en la caja ésta puede abrirse cuando las cajas están apiladas	de plástico transparente, pueden montarse posteriormente, colocadas en la caja para evitar su pérdida, también pueden abrirse cuando las cajas están apiladas	SK 1610	ES1610	10	2-1108
		SK 2311	ES2311	10	2-1109	
		SK 3521	ES3521	10	2-1110	
		SK 3522	ES3522	10	2-1111	
		SK 5031	ES5031	10	2-11969	
		SK 5032	ES5032	10	2-1112	
B	Tapas antipolvo	de plexiglás transparente, protección óptima contra el polvo, en combinación con la ventana insertable la caja está completamente cerrada	SK2311	SD2311	10	2-1137
		SK3521, SK3522	SD352	10	2-1134	
		SK5030, SK5031, SK5032	SD503	10	2-1136	
C	Tapas completas	de polipropileno transparente, protección óptima contra el polvo, montaje sencillo, doble función: protección antipolvo y ventana insertable para una identificación inmediata de los productos	SK 1095	VD1095	10	2-19545
		SK 1610	VD1610	10	2-19870	
		SK 2311	VD2311	10	2-30261	
D	Divisores longitudinales	de poliestireno, color gris, pueden montarse posteriormente, protegido contra pérdidas accidentales, montaje sencillo por encaje	SK3521, SK3522	LT352	10	2-1074
		SK5032, SK5033	LT5032	10	2-1075	
E	Etiquetas en hojas DIN A4	etiquetas pre-perforadas, para la impresión directa, para impresoras láser y de inyección de tinta, en hojas tamaño A4 blanco 140 g/m ² , 25 hojas por paquete, color blanco	SK1095	46-20773	1600	46-20773
		SK1610	46-20774	1000	46-20774	
		SK2311, SK3521, SK3522	46-20775	400	46-20775	
		SK5031, SK5032	46-20776	175	46-20776	
		SK5033	46-20777	125	46-20777	
F	Láminas protectoras	de plástico transparente, protector para etiquetas grandes contra la suciedad y daños	SK1095	SF1095	50	2-19547
		SK1610	SF1610	50	2-1061	
		SK2311, SK3521, SK3522	SF352	50	2-1063	
		SK5031, SK5032	SF503	50	2-1066	
		SK5033	SF5033	50	2-14897	
G	Barras portadoras	de plástico negro, premontado a petición; en caso de instalación posterior, se deben taladrar orificios en los contenedores	SK5031, SK5032, SK5033	TS3	10	2-19527
H	Perfiles verticales	perfiles de acero galvanizado CW1 y CW2 para el anclaje en la pared, los rieles colgantes pueden ajustarse en altura sin escalonamientos	L 1000 x A 35 x A 25 mm	CW1	1	8-5928
		L 2000 x A 35 x A 25 mm	CW2	1	8-5929	
I	Raíles para fijación de cajas	Rail de acero galvanizado con 2 placas de sujeción y 4 tornillos, con muescas para instalar: 10 uds. SK 1095, 10 uds. SK 1610, 7 uds. SK 2311, 5 uds. SK 3521 (dimensiones: número de rieles = número de filas de cajas + 1, altura necesaria = altura de la caja + 45 mm, ancho necesario = 1126 mm)	SK1095, SK1610, SK2311, SK3521	16/1	1	8-7869
J	Displays para documentos electrónicos	La solución todo en uno para el etiquetado digital de estanterías y gavetas, así como para soluciones pick-by-light.	-	-	-	a petición

Conjuntos completos de paneles ranurados y cajas

- Robustos paneles de chapa de acero
- Sencillo montaje en la pared

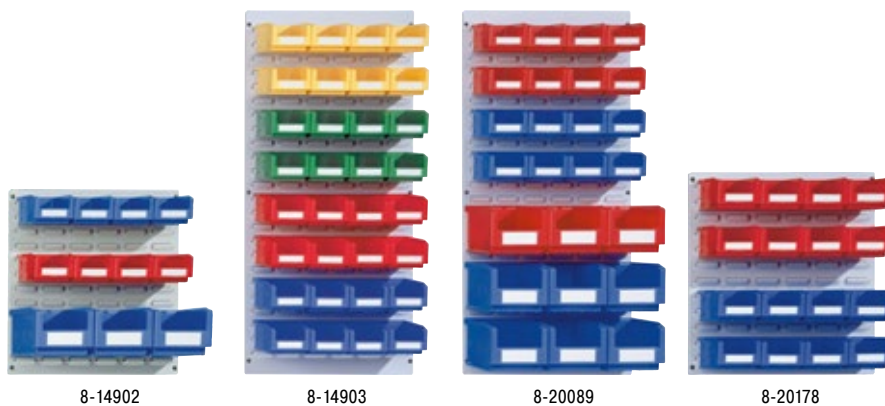
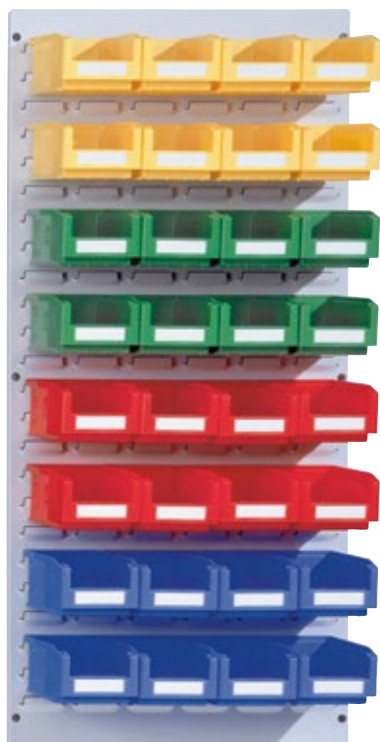

Medidas A x H <i>mm</i>	Equipamiento	Ref. catálogo
457 x 495	16 x SK1610 (160 x 103 x 75 mm)	8-20178
	3 x SK2311 (230 x 150 x 125 mm) 8 x SK1610 (160 x 103 x 75 mm)	8-14902
457 x 991	32 x SK1610 (160 x 103 x 75 mm)	8-14903
	16 x SK1610 (160 x 103 x 75 mm) 9 x SK2311 (230 x 150 x 125 mm)	8-20089

GAVETAS CON ABERTURA FRONTAL





Paneles ranurados

montaje en pared o sobremesa

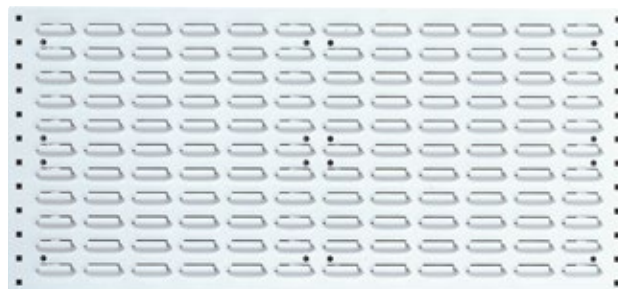

Montaje en pared o sobremesa

- Con perfiles de refuerzo en el lado trasero y posibilidad de montaje en mesas
- Fabricado en chapa de acero resistente, fácil montaje
- Para gavetas de almacenamiento SK1095, SK1610 y SK2311

Ancho <i>mm</i>	Altura <i>mm</i>	Ref. catálogo
495	457	8-14833
991	457	8-14834
1486	457	8-14835



GAVETAS CON ABERTURA FRONTAL

Para montaje en pared

- Fabricado en chapa de acero resistente, fácil montaje
- Para gavetas de almacenamiento SK1095, SK1610 y SK2311

Ancho <i>mm</i>	Altura <i>mm</i>	Ref. catálogo
457	495	8-14837
	991	8-14838
	1486	8-14839



Accesorios



- A Soportes para paneles ranurados

Pos.	Descripción del artículo	Medidas <i>mm</i>	Uds./pack	Ref. catálogo
A	Soportes para paneles ranurados, soporte universal para paneles ranurados	L 150	1	8-14841
		L 200	1	8-14842
		L 300	1	8-14843

Paneles ranurados

adecuado para montaje en estantería

- Fabricado en chapa de acero resistente, fácil montaje
- Para gavetas de almacenamiento SK1095, SK1610 y SK2311



Encuentre las gavetas SK a partir de la página 32

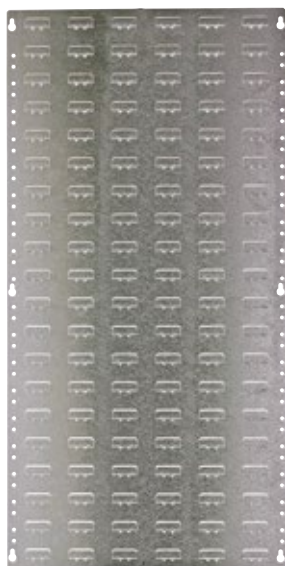

Para instalar como lateral de estantería

Para fondo útil <i>mm</i>	Altura <i>mm</i>	Ref. catálogo
300	1000	8-31329
400	1000	8-31330
500	500	8-31333
	1000	8-31331
600	1000	8-31332
Material de fijación	1 juego contiene 12 tornillos M5 y 12 tuercas para fijar un panel ranurado a una pared lateral de estantería	8-56505

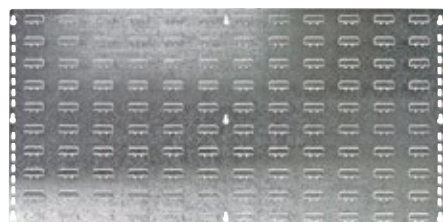

Para instalar como panel posterior de estantería

Para ancho de estante <i>mm</i>	Altura <i>mm</i>	Ref. catálogo
1000	500	8-31326
	1000	8-31327
1300	1000	8-31328
Material de fijación	clips con resorte, por favor, pida 6 uds. para paneles de 500 mm de altura y 12 uds. para paneles de 1000 mm de altura	10-12290

Soportes móviles y fijos porta-cajas

¡Buena visibilidad, fácil acceso!

Soportes móviles porta-cajas SK

- Bastidor atornillado, completamente galvanizado
- 1 empuñadura
- 2 ruedas pivotantes y 2 ruedas fijas, diámetro Ø 125 mm
- Montaje sencillo

Descripción	Medidas H x A x F mm	Equipamiento	Ref. catálogo
acceso por un lado	1705 x 1130 x 510	56 x SK2311 azul	8-19515
		40 x SK1610 rojo	8-13422
		21 x SK2311 azul	
		10 x SK3521 rojo	
		35 x SK3521 rojo	8-19516
		60 x SK1610 rojo	8-19517
acceso por dos lados	1705 x 1130 x 710	28 x SK2311 azul	8-19514
		120 x SK1610 rojo	8-19520
		112 x SK2311 azul	8-13423
		80 x SK1610 rojo	
		42 x SK2311 azul	
		20 x SK3521 rojo	8-19521
		70 x SK3521 rojo	8-19522
		120 x SK1610 rojo	8-19519
		56 x SK2311 azul	
		240 x SK1610 rojo	



Soportes fijos porta-cajas SK

- Acabado robusto
- Montaje sencillo
- Diseñado para recibir gavetas de diferentes dimensiones

Descripción	Medidas H x A x F mm	Equipamiento	Ref. catálogo
acceso por un lado	1885 x 1130 x 500	70 x SK2311 azul	8-19501
		60 x SK1610 rojo	8-19504
		42 x SK2311 azul	
		50 x SK1095 azul	8-19505
		50 x SK1610 rojo	
		28 x SK2311 azul	
		40 x SK1095 azul	8-19503
		40 x SK1610 rojo	
		21 x SK2311 azul	8-13420
		10 x SK3521 rojo	
acceso por dos lados	1885 x 1130 x 700	40 x SK1610 rojo	8-19502
		21 x SK2311 azul	8-19500
		20 x SK3521 rojo	
		45 x SK3521 rojo	
		150 x SK1610 rojo	8-19508
		140 x SK2311 azul	8-19512
		100 x SK1095 azul	
		100 x SK1610 rojo	
		56 x SK2311 azul	
		120 x SK1610 rojo	8-19511
84 x SK2311 azul			
acceso por dos lados	1885 x 1130 x 700	80 x SK1095 azul	8-19510
		80 x SK1610 rojo	
		42 x SK2311 azul	
		20 x SK3521 rojo	
		80 x SK1610 rojo	8-13421
		42 x SK2311 azul	
		40 x SK3521 rojo	8-19509
90 x SK3521 rojo	8-19507		
		300 x SK1610 rojo	



GAVETAS CON ABERTURA FRONTAL

Estanterías con gavetas SK

acabado galvanizado

¡Una combinación perfecta!

- Capacidad de carga por estante: 70 kg
- Capacidad de carga por módulo: 500 kg
- Estanterías de baldas con gavetas con abertura frontal SK
- El tope anticaída en el borde trasero del estante puede montarse posteriormente
- Montaje con travesaños y tensores diagonales
- Montaje fácil y rápido sin tornillos
- Ampliable en cualquier momento
- Estantes de altura regulable en pasos de 25 mm
- Todas las cargas indicadas se refieren a cargas uniformemente distribuidas

i BITO le informa

Gavetas en colores mostrados. Otros colores (azul, rojo, verde, amarillo), consulte con nosotros.

Con 40 gavetas con abertura frontal SK

Número de estantes	Equipamiento	Tipo de estantería	Módulo principal	Módulo adicional
		Medidas H x A x F mm	Ref. catálogo	Ref. catálogo
10	40 x SK3521 (350 x 210 x 145 mm)	1850 x 900 x 324	12-53041	12-53042

Con 32 gavetas SK con abertura frontal

Número de estantes	Equipamiento	Tipo de estantería	Módulo principal	Módulo adicional
		Medidas H x A x F mm	Ref. catálogo	Ref. catálogo
8	16 x SK3521 (350 x 210 x 145 mm) 16 x SK3522 (350 x 210 x 200 mm)	1850 x 900 x 324	12-53043	12-53044

Con 30 gavetas SK con abertura frontal

Número de estantes	Equipamiento	Tipo de estantería	Módulo principal	Módulo adicional
		Medidas H x A x F mm	Ref. catálogo	Ref. catálogo
10	30 x SK5031 (500 x 315 x 145 mm)	1850 x 1000 x 524	12-53045	12-53046

Con 28 gavetas SK con abertura frontal

Número de estantes	Equipamiento	Tipo de estantería	Módulo principal	Módulo adicional
		Medidas H x A x F mm	Ref. catálogo	Ref. catálogo
7	28 x SK3522 (350 x 210 x 200 mm)	1850 x 900 x 324	12-53047	12-53048

Con 21 gavetas SK con abertura frontal

Número de estantes	Equipamiento	Tipo de estantería	Módulo principal	Módulo adicional
		Medidas H x A x F mm	Ref. catálogo	Ref. catálogo
7	21 x SK5032 (500 x 315 x 200 mm)	1850 x 1000 x 524	12-53049	12-53050



Armarios con puertas batientes 110°/180° y con gavetas a partir de la pág. 376



GAVETAS CON ABERTURA FRONTAL

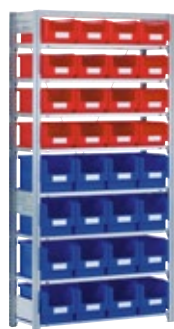

Gavetas con abertura frontal PK

Optimización del espacio al mejor precio y con muchos accesorios útiles

■ Buena relación calidad precio

BITOBOX PK

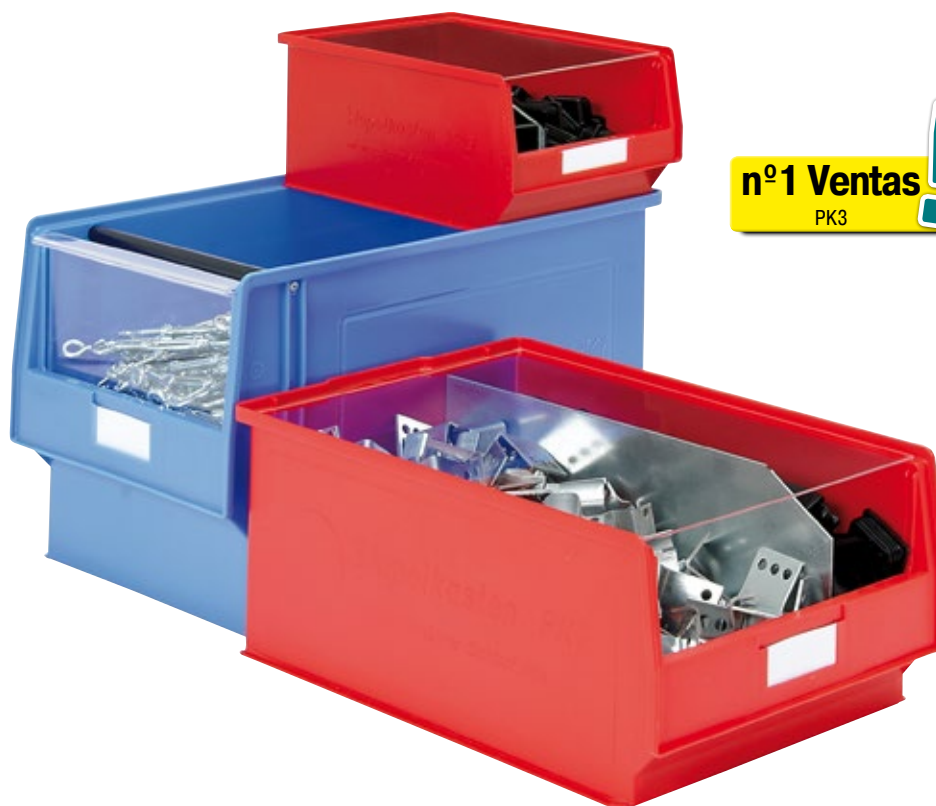

GAVETAS CON ABERTURA FRONTAL

Medidas exteriores L x A x H	Medidas interiores L x A x H	Volumen	Material	Tipo de caja/ contenedor	Acabado	Uds./pack	Ref. catálogo	Ref. catálogo
mm	mm	litros						
350 x 210 x 145	295 x 185 x 134	7,5	PP	PK3		10	2-1416	2-1419
350 x 210 x 200	295 x 185 x 190	10,0	PP	PK401		10	2-1427	2-1430
500 x 310 x 200	442 x 282 x 187	24,0	PP	PK2		6	2-1412	2-1415
500 x 310 x 300	438 x 280 x 293	38,0	PE-HD	PK1	incluye barra portadora	4	2-1410	2-1411

Accesorios



A Ventanas insertables



B Tapas antipolvo



C Barras portadoras



D Displays para documentos electrónicos

Pos.	Descripción del artículo		Uds./pack	Ref. catálogo
A	Ventanas insertables	las ventanas insertables aumentan el volumen de llenado hasta un 25%	10	2-1113 2-1114 2-1115 2-1116
B	Tapas antipolvo	de plexiglás transparente, se coloca sobre las gavetas para proteger el contenido contra el polvo		2-1124 2-1135
C	Barras portadoras	facilitan el transporte y la manipulación, fácil montaje con tornillos, de plástico negro		2-15849
D	Displays para documentos electrónicos	La solución todo en uno para el etiquetado digital de estanterías y gavetas, así como para soluciones pick-by-light.	-	a petición

Cajas apilables XL Norma Europea

con abertura de acceso

Almacenar, transportar y ordenar con cajas Norma Europea

- Gran volumen interior
- Asas ergonómicas abiertas
- Incluye 1 etiqueta por caja
- Porta-etiquetas en los cuatro lados
- Ventana de policarbonato indestructible (ver accesorios)

BITOBOX XL



BITO-Plus



Disponible en cualquier color para pedidos superiores a 200 unidades

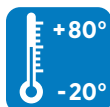

!Configure sus colores y logotipos en línea!

www.mybitobox.com

<https://bitobox.bitobox.com/es-es/home/>

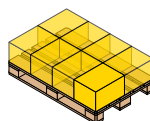

400 x 300 mm

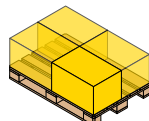

600 x 400 mm

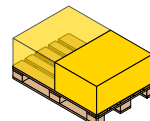

800 x 600 mm



Con abertura frontal

Medidas de la base L x A	Altura	Medidas interiores L x A x H	Abertura A x H	Volumen	Capacidad de carga	Carga de apilado	Tipo de caja/contenedor	Ref. catálogo	Ref. catálogo
mm	mm	mm	mm	litros	kg	kg			
400 x 300	170	368 x 268 x 167	212 x 81	15,0	15	200	XL43174	43-14979	43-14980
	220	368 x 268 x 217	212 x 106	19,0	20	200	XL43224	43-14981	43-14982
	270	368 x 268 x 267	212 x 131	24,0	20	200	XL43274	43-14983	43-14984
600 x 400	170	568 x 368 x 166	274 x 81	31,0	15	250	XL64174	43-14985	43-14986
	220	568 x 368 x 216	274 x 106	41,0	15	250	XL64224	43-14987	43-14988
	270	568 x 368 x 266	274 x 131	51,0	15	250	XL64274	43-14989	43-14990
	320	568 x 368 x 316	274 x 156	62,0	20	250	XL64324	43-14991	43-14992
	420	568 x 368 x 416	274 x 206	82,0	20	250	XL64424	43-14993	43-14994
800 x 600	220	762 x 562 x 215	459 x 103	86,0	60	500	XL86224		43-22598
	320	762 x 562 x 315	459 x 153	128,0	60	500	XL86324		43-22613
	420	762 x 562 x 415	459 x 203	170,0	60	500	XL86424		43-22560
	520	762 x 562 x 515	459 x 253	213,0	60	500	XL86524		43-22575

Con abertura lateral

- Abertura lateral para asegurar un acceso fácil y rápido

Medidas de la base L x A	Altura	Medidas interiores L x A x H	Abertura A x H	Volumen	Capacidad de carga	Carga de apilado	Tipo de caja/contenedor	Ref. catálogo
mm	mm	mm	mm	litros	kg	kg		
800 x 600	320	762 x 562 x 315	459 x 153	128,0	60	800	XL86326	43-22614
	420	762 x 562 x 415	459 x 203	170,0	60	800	XL86426	43-22625
	520	762 x 562 x 515	459 x 253	213,0	60	800	XL86526	43-22576



Accesorios



A Ventanas insertables - una vez colocadas en la caja ésta puede abrirse cuando las cajas están apiladas



B Tapas encajables



C Tapa separada



D Barras portadoras

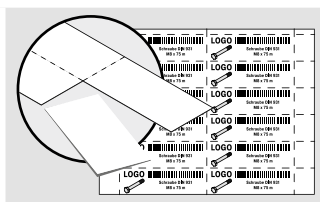

E Etiquetas en hojas DIN A4



F Etiquetas para impresión



G Bases rodantes para el transporte de cajas



H Bases rodantes para el transporte de cajas

Pos.	Descripción del artículo		Color	Para cajas/ contenedores tipo	Tipo de producto	Uds./ pack	Ref. catálogo
A	Ventanas insertables - una vez colocadas en la caja ésta puede abrirse cuando las cajas están apiladas	de policarbonato indestructible, protege del polvo, visibilidad óptima del contenido, acceso cómodo a los productos, colocadas en la caja para evitar su pérdida, también pueden abrirse cuando las cajas están apiladas	transparente	XL43174	ES43174XL	10	43-22536
				XL43224	ES43224XL	10	43-18584
				XL43274	ES43274XL	10	43-18585
				XL64224	ES64224XL	10	43-18589
				XL64274	ES64274XL	10	43-18588
				XL64324	ES64324XL	10	43-18587
				XL64424	ES64424XL	10	43-18586
				XL86324/6	ES8632XL	10	43-20271
				XL86424/6	ES8642XL	10	43-22548
			XL86524/6	ES8652XL	10	43-30266	
B	Tapas encajables	se utilizan como tapa para cajas individuales o apiladas, adecuado para la colocación automática de tapas y para el flejado	azul	L 400 x A 300 mm	AD43	1	43-20303
			rojo	L 400 x A 300 mm	AD43	1	43-20498
			azul	L 600 x A 400 mm	AD64	1	43-20301
			rojo	L 600 x A 400 mm	AD64	1	43-20494
C	Tapa separada	se utilizan como tapa para cajas individuales o apiladas	gris	L 800 x A 600 mm	SLS86-46	1	52-30500
D	Barras portadoras	facilitan el transporte y la manipulación, fácil montaje con tornillos, pueden montarse posteriormente, sólo para cajas con abertura de recogida en los lados cortos	negro	400 x 300 mm	TS43XL	10	43-9409
				600 x 400 mm	TS64XL	10	43-9408
				800 x 600 mm	TS86XL	10	43-22624
E	Etiquetas en hojas DIN A4	etiquetas pre-perforadas, para la impresión directa, para impresoras láser y de inyección de tinta, en hojas tamaño A4 blanco 140 g/m ² , 25 hojas por paquete, color blanco	blanco	A 210 x A 74 mm	46-20778	100	46-20778
F	Láminas protectoras para etiquetas	protector etiquetas en plástico con borde superior doblado para la fácil introducción de etiquetas, artículo apto para todas las cajas XL/KLT	transparente	KLT	KLT-ET1	10	9-20053
	Etiquetas para impresión	etiquetas de cartulina blanca, artículo apto para todas las cajas XL/KLT con altura mínima de 170 mm	blanco	A 210 x A 74 mm	XL21/74	50	43-14557
G	Bases rodantes para el transporte de cajas	con 4 ruedas pivotantes, diseñado para 1 caja apilable Norma Europea de 600 x 400 mm o 2 cajas de 400 x 300 mm, marco en poliamida reforzado con fibra de vidrio	RAL 5007 Azul brillante	L 620 x A 420 mm	TR64	1	43-1491
				L 620 x A 420 mm	TR64G	1	43-21883
H		con 2 ruedas pivotantes y 2 ruedas fijas, apto para contenedores Norma Europea de 800 x 600 mm, de polipropileno	antracita	L 800 x A 600 x A 198 mm	RU86.125	1	43-1150

Cajas apilables BN Norma Europea

con abertura de acceso

Cajas con medidas Norma Europea extremadamente robustas

- Abertura en el lado frontal o lateral
- Asas ergonómicas abiertas
- Disponible con ventana de plástico transparente
- Barra portadora en plástico negro (solamente en frontal). Ver accesorios
- Protectores para etiquetas (accesorios)
- Capacidad de carga hasta 50 kg
- Color azul

nº1 Ventas!
BN4314



BITOBOX BN

BITO-Plus



Disponible en cualquier color para pedidos superiores a 200 unidades

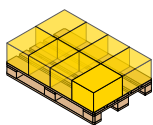
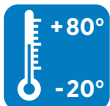

400 x 300 mm

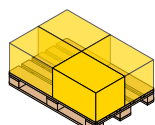

600 x 400 mm



Con abertura frontal

Medidas de la base L x A	Altura	Medidas interiores L x A x H	Abertura A x H	Volumen	Capacidad de carga	Carga de apilado	Tipo de caja/contenedor	Ref. catálogo
mm	mm	mm	mm	litros	kg	kg		
400 x 300	153	360 x 260 x 150	230 x 85	14	30	150	BN4314	4-1616
	215	360 x 260 x 211	230 x 117	20	40	150	BN4324	4-1288
	265	360 x 260 x 261	230 x 117	24	50	150	BN43264	4-1289
600 x 400	215	560 x 360 x 211	310 x 117	42	40	250	BN6424	4-1290
	315	560 x 360 x 311	310 x 155	62	50	250	BN6434	4-1286
	415	560 x 360 x 411	310 x 200	82	50	250	BN6444	4-1287



Con abertura lateral

Medidas de la base L x A	Altura	Medidas interiores L x A x H	Abertura A x H	Volumen	Capacidad de carga	Carga de apilado	Tipo de caja/contenedor	Ref. catálogo
mm	mm	mm	mm	litros	kg	kg		
600 x 400	315	560 x 360 x 311	430 x 200	62	40	250	BN6436	4-1617
	415	560 x 360 x 411	430 x 230	82	40	250	BN6446	4-1618

Accesorios



A Ventanas insertables - una vez colocadas en la caja ésta puede abrirse cuando las cajas están apiladas



B Tapas encajables



C Barras portadoras



D Láminas protectoras para etiquetas



E Bisagras para tapas

Pos.	Descripción del artículo	Color	Para cajas/ contenedores tipo	Tipo de producto	Uds./ pack	Ref. catálogo	
A	Ventanas insertables - una vez colocadas en la caja ésta puede abrirse cuando las cajas están apiladas	protección de plexiglás contra el polvo, permite ver inmediatamente el contenido y acceder fácilmente a los productos, colocadas en la caja para evitar su pérdida, también pueden abrirse cuando las cajas están apiladas	transparente	BN43264	ES432	10	4-11716
				BN6424	ES6424	10	4-10885
				BN6434	ES6434	10	4-1147
				BN6436	ES6436	10	4-11703
				BN6444	ES6444	10	4-1148
				BN6446	ES6446	10	4-11917
B	Tapas encajables	protege contra la suciedad y el polvo, apilado seguro también con tapa	azul	L 400 x A 300 mm	KD430	1	4-1152
				L 600 x A 400 mm	KD640	1	4-1153
C	Barras portadoras	facilitan el transporte y la manipulación, fácil montaje con tornillos, pueden montarse posteriormente, sólo para cajas con abertura de recogida en los lados cortos	negro	400 x 300 mm	TS43XL	10	43-9409
				600 x 400 mm	TS64XL	10	43-9408
D	Láminas protectoras para etiquetas	pueden montarse posteriormente, para anchos de etiquetas de 95 y 68 mm	transparente	excepto BD4314, BN6407	ET5	10	4-9454
E	Bisagras para tapas	fijación fácil y rápida de la tapa a la caja, de plástico blanco, encajable, 2 bisagras = tapa abatible, 4 bisagras = tapa cerrada	blanco		DSV	100	4-1144



GAVETAS CON ABERTURA FRONTAL

Muros con cajas apilables para la preparación de pedidos. ¡Sin estanterías!

- Ideal para crear zonas de almacenamiento y de picking con el mínimo esfuerzo
- Ligero, las cajas se pueden desplazar en segundos
- Fácilmente ampliable y adaptable



Paredes con cajas apilables XL 400 x 300 mm para la preparación de pedidos, con abertura frontal

Medidas exteriores A x H x F <i>mm</i>	Equipamiento	Altura de escalera <i>mm</i>	Color	Ref. catálogo
1200 x 765 x 400	12 x XL43274	400 x 300 x 270	azul	43-36105
1200 x 790 x 400	20 x XL43174	400 x 300 x 170	azul	43-36107
1200 x 835 x 400	16 x XL43224	400 x 300 x 220	azul	43-36106



Paredes con cajas apilables XL 600 x 400 mm para la preparación de pedidos, con abertura frontal

Medidas exteriores A x H x F <i>mm</i>	Equipamiento	Altura de escalera <i>mm</i>	Color	Ref. catálogo
1600 x 1540 x 600	20 x XL64324	600 x 400 x 320	azul	43-41967
1600 x 1545 x 600	24 x XL64274	600 x 400 x 270	azul	43-41966
1600 x 1635 x 600	16 x XL64424	600 x 400 x 420	azul	43-41969
1600 x 1655 x 600	32 x XL64224	600 x 400 x 220	azul	43-41965



Paredes con cajas apilables BN 600 x 400 mm para la preparación de pedidos, con abertura lateral

Medidas exteriores A x H x F <i>mm</i>	Equipamiento	Altura de escalera <i>mm</i>	Color	Ref. catálogo
2400 x 1630 x 400	16 x BN6446	600 x 400 x 415	azul	43-36108
2400 x 1840 x 400	24 x BN6436	600 x 400 x 315	azul	43-41963



Paredes con cajas apilables XL 800 x 600 mm para la preparación de pedidos, con abertura frontal

Medidas exteriores A x H x F <i>mm</i>	Equipamiento	Altura de escalera <i>mm</i>	Color	Ref. catálogo
2400 x 1530 x 800	9 x XL86524	800 x 600 x 520	azul	43-41975
2400 x 1540 x 800	15 x XL86324	800 x 600 x 320	azul	43-41971
2400 x 1635 x 800	12 x XL86424	800 x 600 x 420	azul	43-41973



Paredes con cajas apilables XL 800 x 600 mm para la preparación de pedidos, con abertura lateral

Medidas exteriores A x H x F <i>mm</i>	Equipamiento	Altura de escalera <i>mm</i>	Color	Ref. catálogo
2400 x 1530 x 600	9 x XL86526	800 x 600 x 520	azul	43-41976
2400 x 1540 x 600	15 x XL86326	800 x 600 x 320	azul	43-41972
2400 x 1635 x 600	12 x XL86426	800 x 600 x 420	azul	43-41974



Paredes con cajas apilables SL 800 x 600 mm

Medidas exteriores A x H x F <i>mm</i>	Equipamiento	Altura de escalera <i>mm</i>	Color	Descripción	Ref. catálogo
1800 x 2140 x 800	9 x SL86624K	800 x 600 x 620	gris	con abertura frontal	43-36144
	9 x SL86624K	800 x 600 x 620	gris	con puerta abatible frontal	43-36147
2400 x 1540 x 600	9 x SL86426K	800 x 600 x 420	gris	con abertura lateral	43-36145
	9 x SL86426K	800 x 600 x 420	gris	con puerta abatible lateral	43-36148
2400 x 2140 x 600	9 x SL86626K	800 x 600 x 620	gris	con abertura lateral	43-36143
	9 x SL86626K	800 x 600 x 420	gris	con puerta abatible lateral	43-41964



Gavetas de plástico CTB para sistemas Kanban

¡Acelere su flujo de trabajo con las gavetas CTB!

Las gavetas CTB combinan las ventajas de las cajas de estanterías con paredes cerradas y las cajas con abertura frontal, ya que se adaptan perfectamente a las dimensiones típicas del estanterías de baldas. Todas las gavetas se entregan con una ventana deslizante, lo que facilita la extracción de piezas pequeñas y también se puede utilizar como asa de transporte y ayuda para extracción. El frontal interior de la base está redondeado para facilitar la recogida de las piezas más pequeñas. Para mayor conveniencia, se proporcionan paneles de alimentación opcionales, estribos de seguridad/transporte y divisores transversales.

ALMACENAJE DE PIEZAS PEQUEÑAS

BITOBOX CTB



Ventana deslizante

Su robusta asa cumple varias funciones: puede usarse como asa de transporte, portaetiquetas y ayuda de extracción.



Acceso frontal

Simplemente presionando la ventana hacia abajo, se pueden coger artículos individuales o pequeñas cantidades de artículos sin necesidad de extraer las gavetas.



Acceso desde arriba

Para coger una mayor cantidad de artículos, es posible sacar la gaveta. Al quedar bloqueada con el estante superior, el asa de seguridad actúa como un cajón y evita su caída.



Panel de alimentación CSS

El panel de alimentación opcional impide el derrame de piezas pequeñas, cuando las gavetas están inclinadas o cuando la ventana se empuja hacia abajo.



Gavetas de plástico CTB para sistemas Kanban

de compuesto de girasol, color gris

Sunflower-Compound (SFC)

i BITO le informa

La gaveta CTB puede, como alternativa al polipropileno convencional (PP), fabricarse a partir de un compuesto de girasol (SFC) respetuoso con el medio ambiente. Este nuevo material es una mezcla de PP y fibras de cáscara de semilla de girasol, un producto de desecho no utilizado por la industria alimentaria.



de material ecológico!

- Optando por cajas fabricadas con compuesto de girasol se consigue reducir su huella de carbono y ahorrar energía
- La cáscara de girasol es un subproducto de la industria alimentaria que ahora puede utilizarse como una alternativa respetuosa con el medio ambiente

BITO-Plus



De compuesto de girasol, color gris

Medidas exteriores L x A x H	Medidas interiores L x A x H	Volumen	Capacidad de carga	Carga de apilado	Tipo de caja/ contenedor	Uds./ pack	Ref. catálogo
mm	mm	litros	kg	kg			
300 x 156 x 140	250 x 127 x 129	4,1	15	100	CTB31514SFC	12	C0240-0005
400 x 156 x 140	350 x 127 x 129	5,7	15	100	CTB41514SFC	12	C0240-0006

Gavetas de plástico CTB para sistemas Kanban de polipropileno (PP), gris-azul

Gavetas CTB – enormemente robustas, versátiles, únicas

- La ventana frontal se desliza hacia abajo para acceder y retirar fácilmente pequeñas cantidades de artículos mientras la gaveta se encuentra en la estantería
- El panel de alimentación opcional impide el derrame de piezas pequeñas
- El frontal interior de la base está redondeado para facilitar la recogida de piezas muy pequeñas
- Porta-etiquetas en la parte posterior para acomodar tarjetas Kanban
- Se suministra con una ventana deslizante que sirve para extracción, como asa de transporte, y para albergar etiquetas

BITO-Plus



Disponible en cualquier color para pedidos superiores a 200 unidades

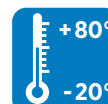

Escanear código QR:

www.mybitobox.com

www.bitocom/qrc-tb-int

nº1 Ventas!

CTB31514



De polipropileno (PP), gris-azul

Medidas exteriores L x A x H	Medidas interiores L x A x H	Volumen	Capacidad de carga	Carga de apilado	Tipo de caja/conte- nedor	Uds./ pack	Ref. catálogo
<i>mm</i>	<i>mm</i>	<i>litros</i>	<i>kg</i>	<i>kg</i>			
300 x 156 x 140	250 x 127 x 129	4,1	15	100	CTB31514	12	53-31315
400 x 156 x 140	350 x 127 x 129	5,7	15	100	CTB41514	12	53-31316



ALMACENAJE DE PIEZAS PEQUEÑAS

Accesorios



A Paneles de alimentación CDS



B Estribo de seguridad/transporte



C Divisores transversales CQT



D Láminas para fácil arranque de etiquetas

Pos.	Descripción del artículo		Apto para...	Uds./pack	Ref. catálogo
A	Paneles de alimentación CDS	evitan la caída de productos cuando el recipiente está inclinado o la visera está abierta	CTB31514/ CTB41514	10	53-31304
B	Estribo de seguridad/transporte	estribo de seguridad de acero galvanizado con resorte, sirve tanto de asa de transporte como de tope en posición inclinada, impidiendo su caída accidental, desciende automáticamente cuando se introduce en la estantería o cuando se aplica peso durante el apilado	RK* 1509, CTB* 1514	10	3-31314
C	Divisores transversales CQT	implementa el principio kanban en la misma gaveta dividiendo una cantidad del mismo material en 2 lotes	CTB31514/ CTB41514	10	53-31303
D	Láminas para fácil arranque de etiquetas	lámina autoadhesiva para fácil arranque de etiquetas de cajas y contenedores		100	53-31308
E	Tapas antipolvo CSD	protección óptima contra el polvo, de material transparente	CTB31514 CTB41514	10 10	53-31341 53-31342

Estanterías Kanban para artículos pequeños tipo C con cajones, acabado galvanizado

Ahorre espacio y tiempo con la nueva solución BITO Kanban

- Capacidad de carga por estante: 70 kg
- Capacidad de carga por módulo: 800 kg
- Ideal para el almacenamiento de artículos pequeños tipo-C
- Más capacidad de almacenamiento gracias a los estantes ultraplano
- Proporciona un 25% más de capacidad de almacenamiento y permite una presentación ergonómica de artículos pequeños tipo C
- Los cajones se suministran con una ventana deslizante montada en fábrica (para accesorios opcionales, como paneles de alimentación, divisores, estribos de seguridad y transporte, tapas antipolvo, ver accesorios para gavetas CTB)
- El tope anticaída en el borde trasero del estante puede montarse posteriormente
- Todas las cargas indicadas se refieren a cargas uniformemente distribuidas



!Configure sus colores y logotipos en línea!

www.mybitobox.com

<https://bitobox.bitob.com/es-es/home/>



Ancho módulo principal
1058 mm

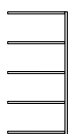

Ancho módulo adicional
1008 mm



Acceso a la parte superior



Acceso frontal

Altura de estantería <i>mm</i>	Número de estantes	Descripción	Fondo de estantería <i>mm</i>	Fondo útil <i>mm</i>	Equipamiento	Capacidad de carga por módulo <i>kg</i>	Ancho de estante 1000 mm	
							Tipo de estantería	Módulo principal
							Ref. catálogo	Ref. catálogo
1850	10	acceso por un lado	324	300	60 x CTB31514 (300 x 156 x 140 mm)	800	10-53005	10-53008
			424	400	60 x CTB41514 (400 x 156 x 140 mm)		10-53006	10-53009
		acceso por dos lados	624	600	120 x CTB31514 (300 x 156 x 140 mm)		10-53007	10-53010

Accesorios



A Estantes adicionales



B Displays para documentos electrónicos



Encuentre más accesorios de estanterías sin tornillos a partir de la página 176

Pos.	Descripción del artículo	Capacidad de carga <i>kg</i>	Para ancho de estante <i>mm</i>	Para fondo útil <i>mm</i>	Uds./ pack	Ref. catálogo
A	Estantes con altura de 25 mm	70	1000	300	1	10-C1165-0006
				400	1	10-C1165-0009
				500	1	10-C1165-0012
B	Displays para documentos electrónicos	-	-	-	-	a petición

Cajones para estanterías PK

Paredes delanteras inclinadas para una fácil visualización del producto

- Alternativa económica a los cajones para estanterías RK
- Etiquetas y láminas protectoras incluidas
- También disponible en versión transparente

BITOBOX PK

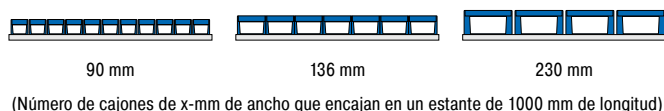
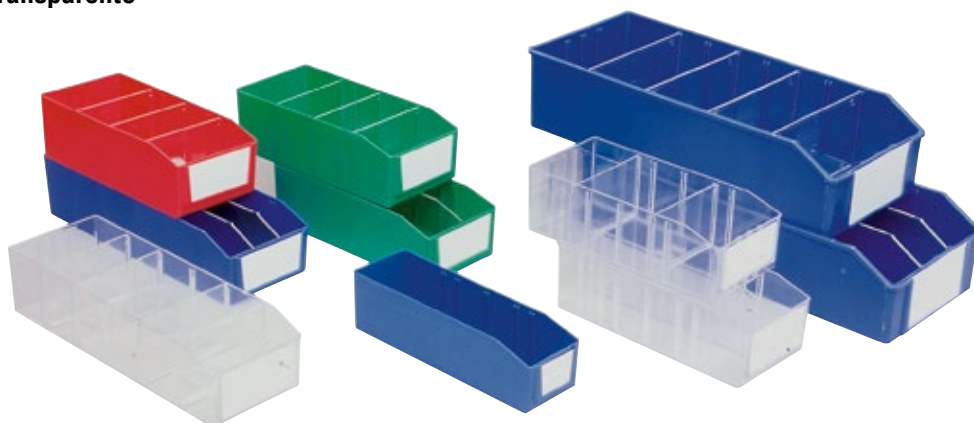

Longitud	Ancho	Altura	Medidas interiores L x A x H	Volumen	Tipo de caja/contenedor	Uds./pack	Color	Ref. catálogo
mm	mm	mm	mm	litros				
295	90	80	283 x 81 x 77	1,8	PK3091	35	Azul	3-1421
	90	80	283 x 81 x 77	1,8	PK3090	35	Transparente	3-1420
	136	90	283 x 125 x 87	3,1	PK3131	14	Azul	3-1423
	136	90	283 x 125 x 87	3,1	PK3131	14	Rojo	3-1425
	136	90	283 x 125 x 87	3,1	PK3131	14	Verde	3-1424
	136	90	283 x 125 x 87	3,1	PK3130	14	Transparente	3-1422
395	136	90	381 x 125 x 87	4,2	PK4131	14	Azul	3-1432
	136	90	381 x 125 x 87	4,2	PK4130	14	Transparente	3-1431
500	230	115	486 x 210 x 111	9,2	PK351	14	Azul	3-1426

Accesorios

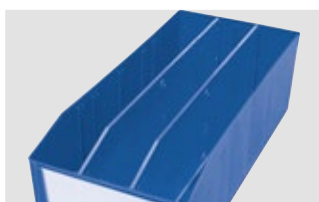

A Divisores longitudinales

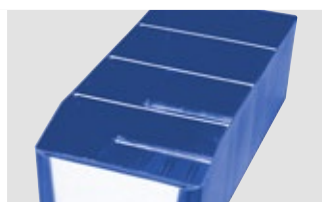

B Divisores transversales

Pos.	Descripción del artículo	Color	Para cajas/contenedores tipo	Uds./pack	Ref. catálogo	
A	Divisores longitudinales	se emplea para dividir el ancho del cajón en dos o tres compartimentos	transparente	PK3130, PK3131	10	3-1073
			galvanizado	PK351	10	3-1091
				PK4130, PK4131	10	3-1092
B	Divisores transversales	las ranuras de cola de milano permiten que los separadores encajen con seguridad	transparente	PK3130, PK3131, PK4130, PK4131	10	3-1099
				PK351	10	3-1102
				PK3090, PK3091	10	3-1097

Cajones para estanterías RK

¡Mantenga todo en el lugar correcto!

Los cajones RK han sido diseñados para adaptarse a los sistemas de estanterías BITO. Los cajones y estantes son complementarios y forman una solución óptima para el almacenamiento de piezas pequeñas. El gran volumen interior, la alta estabilidad y la amplia gama de accesorios son otras características excepcionales. Los estribos de transporte y asas integradas permiten una buena manipulación.

BITOBOX RK



Descripción



Manipulación
Buena manipulación mediante estribos de transporte y asas integradas. Se aprovecha especialmente bien el espacio debido a las esquinas en ángulo recto, las paredes interiores y los fondos lisos.



Estribo de seguridad
Se consigue un efecto de cajón gracias al montaje posterior del estribo de seguridad. De esta forma, el cajón está protegido contra cualquier extracción accidental.



Apilado seguro
Apilado seguro mediante encaje y borde de apilado, aun utilizando tapas antipolvo y estribos de seguridad. Gran capacidad de carga y apilado.



Cajones para estanterías RK

Ideal para almacenar artículos pequeños en un espacio mínimo y lejos del polvo y la suciedad

- Óptima adaptación a los sistemas de estanterías BITO
- Un manejo cómodo y seguro garantiza un proceso eficiente
- Gran volumen interior
- Excelente rigidez – apilado seguro
- Amplia gama de accesorios
- Incluye 1 etiqueta por caja
- Color: azul colombino

nº1 Ventas!
RK3109



BITO-Plus

- BITO Quality 5 years
- 05 PP (Recycling symbol)
- Disponible en cualquier color para pedidos superiores a 200 unidades
- ESD a petición
- +80° / -20° (Temperature range)
- Utensilios (Fork and Spoon icon)



117 mm

156 mm

234 mm

(Número de cajones de x-mm de ancho que encajan en un estante de 1000 mm de longitud)

Ancho	Altura	Longitud	Volumen	Capacidad de carga	Carga de apilado	Medidas interiores L x A x H	Tipo de caja/contenedor	Uds./pack	Ref. catálogo
mm	mm	mm	litros	kg	kg	mm			
117	80	400	2,5	3	9	360 x 95 x 70	RK4108	16	3-19146
	90	300	2,0	2	6	260 x 94 x 80	RK3109	16	3-1433
	90	400	2,7	3	9	360 x 94 x 80	RK4109	16	3-1436
	90	500	3,5	4	12	460 x 94 x 80	RK5109	16	3-1439
	90	600	4,0	5	15	560 x 94 x 80	RK6109	16	3-1442
156	90	300	2,7	3	7	258 x 136 x 80	RK31509	12	3-22677
	90	400	3,8	4	8	358 x 136 x 80	RK41509	12	3-22678
	90	500	4,9	5	15	456 x 133 x 80	RK51509	12	3-22693
	90	600	6,0	6	18	556 x 133 x 80	RK61509	12	3-22695
234	80	400	5,3	6	20	356 x 214 x 70	RK4208	8	3-19145
	90	300	4,4	5	15	256 x 211 x 80	RK3209	8	3-1434
	90	400	6,0	6	20	356 x 211 x 80	RK4209	8	3-1437
	90	500	7,8	8	25	456 x 211 x 80	RK5209	8	3-1440
	90	600	9,4	10	30	556 x 211 x 80	RK6209	8	3-1443
	140	300	7,1	7	20	253 x 210 x 129	RK3214	6	3-1435
	140	400	9,9	10	30	353 x 210 x 129	RK4214	6	3-1438
	140	500	12,0	13	40	453 x 210 x 129	RK5214	6	3-1441
	140	600	15,0	15	45	553 x 210 x 129	RK6214	6	3-1444

Cajones para estanterías RK

Accesorios



A Divisores transversales

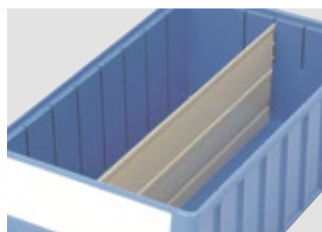

B Divisores longitudinales



C Estribo de seguridad/transporte

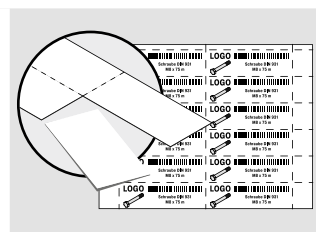

D Etiquetas en hojas DIN A4



E Láminas protectoras



F Tapas antipolvo



G Displays para documentos electrónicos



ALMACENAJE DE PIEZAS PEQUEÑAS

Pos.	Descripción del artículo		Para cajas/contenedores tipo	Tipo de producto	Uds./pack	Ref. catálogo
A	Divisores transversales	de material transparente, diseñados para etiquetas imprimibles desde su ordenador, regulables en pasos de 44 mm, sólida fijación en ranuras, base con ángulos redondeados para facilitar la recogida de objetos pequeños, etiquetas incluidas	RK*108	QT108	10	3-19148
			RK*109	QT109	10	3-1588
			RK*208	QT208	10	3-19147
			RK*209	QT209	10	3-1590
			RK*214	QT214	10	3-1591
			RK*1509	QT1509	10	3-22676
B	Divisores longitudinales	sólido divisor longitudinal de acero, revestido en gris-beige, se emplea para dividir el ancho del cajón en dos o tres compartimentos	RK3209/RK31509	LT3209	10	3-1077
			RK3214	LT3214	10	3-1078
			RK4208	LT4208	10	3-19066
			RK4209	LT4209	10	3-1079
			RK4214	LT4214	10	3-1080
			RK5209	LT5209	10	3-1081
			RK5214	LT5214	10	3-1082
			RK6209	LT6209	10	3-1083
			RK6214	LT6214	10	3-1084
			RK51509	LT51509	10	3-29370
			RK61509	LT61509	10	3-29372
C	Estribo de seguridad/transporte	estribo de seguridad de acero galvanizado con resorte, sirve tanto de asa de transporte como de tope en posición inclinada, impidiendo su caída accidental, desciende automáticamente cuando se introduce en la estantería o cuando se aplica peso durante el apilado	RK*109	TSB1	10	3-1514
			RK*209, 214	TSB2	10	3-1515
			RK*1509, CTB*1514	TSB3	10	3-31314
D	Etiquetas en hojas DIN A4	etiquetas pre-perforadas, para la impresión directa, para impresoras láser y de inyección de tinta, en hojas tamaño A4 blanco 140 g/m ² , 25 hojas por paquete, color blanco	QT108, QT109	46-20766	675	46-20766
			QT1509, QT208, QT209, QT214	46-20775	400	46-20775
			RK*108	46-20767	450	46-20767
			RK*109	46-20768	375	46-20768
			RK*208	46-20770	225	46-20770
			RK*209	46-20771	175	46-20771
			RK*214	46-20772	100	46-20772
RK*1509	46-20769	250	46-20769			
E	Láminas protectoras	de plástico transparente, protector para etiquetas grandes contra la suciedad y daños	RK*108	SF108	50	3-19140
			RK*109	SF109	50	3-1062
			RK*208	SF208	50	3-19142
			RK*209	SF209	50	3-1067
			RK*214	SF214	50	3-1068
			RK*1509	SF1509	50	3-22681
F	Tapas antipolvo	de plexiglás transparente, con abertura de sujeción	RK3109	SD31	10	3-1126
			RK3209, RK3214	SD32	10	3-1127
			RK4109	SD41	10	3-1128
			RK4208, RK4209, RK4214	SD42	10	3-1129
			RK5109	SD51	10	3-1130
			RK5209, RK5214	SD52	10	3-1131
			RK6109	SD61	10	3-1132
			RK6209, RK6214	SD62	10	3-1133
			RK31509	SD315	10	3-30200
			RK41509	SD415	10	3-30201
			RK51509	SD515	10	3-30202
RK61509	SD615	10	3-30203			
G	Displays para documentos electrónicos	La solución todo en uno para el etiquetado digital de estanterías y gavetas, así como para soluciones pick-by-light.	-	-	-	a petición



Estanterías con cajones RK

acabado galvanizado

Gran cantidad de tamaños para cubrir todas las necesidades

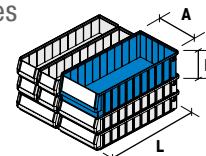

Cajones para estanterías RK

- Capacidad de carga por estante: 70 kg
- Capacidad de carga por módulo: 500 kg
- Estanterías de baldas con cajones RK
- Color de los cajones: azul colombino
- El tope anticaída en el borde trasero del estante puede montarse posteriormente
- Montaje con travesaños y tensores diagonales
- Montaje fácil y rápido sin tornillos
- Ampliable en cualquier momento
- Estantes de altura regulable en pasos de 25 mm
- Todas las cargas indicadas se refieren a cargas uniformemente distribuidas



Encuentre cajones RK en la página 53, 55



Con 64 cajones para estanterías RK (en 3 tamaños)

Número de estantes	Equipamiento	Tipo de estantería	Módulo principal	Módulo adicional
		Medidas H x A x F mm	Ref. catálogo	Ref. catálogo
12	32 x RK3109 (300 x 117 x 90 mm) 16 x RK3209 (300 x 234 x 90 mm) 16 x RK3214 (300 x 234 x 140 mm)	1850 x 1000 x 324	12-53011	12-53012
	32 x RK4109 (400 x 117 x 90 mm) 16 x RK4209 (400 x 234 x 90 mm) 16 x RK4214 (400 x 234 x 140 mm)	1850 x 1000 x 424	12-53013	12-53014
	32 x RK5109 (500 x 117 x 90 mm) 16 x RK5209 (500 x 234 x 90 mm) 16 x RK5214 (500 x 234 x 140 mm)	1850 x 1000 x 524	12-53015	12-53016
	32 x RK6109 (600 x 117 x 90 mm) 16 x RK6209 (600 x 234 x 90 mm) 16 x RK6214 (600 x 234 x 140 mm)	1850 x 1000 x 624	12-21510	12-21511



Con 40 cajones para estanterías RK

Número de estantes	Equipamiento	Tipo de estantería	Módulo principal	Módulo adicional
		Medidas H x A x F mm	Ref. catálogo	Ref. catálogo
10	40 x RK3214 (300 x 234 x 140 mm)	1850 x 1000 x 324	12-53017	12-53018
	40 x RK4214 (400 x 234 x 140 mm)	1850 x 1000 x 424	12-53019	12-53020
	40 x RK5214 (500 x 234 x 140 mm)	1850 x 1000 x 524	12-53021	12-53022
	40 x RK6214 (600 x 234 x 140 mm)	1850 x 1000 x 624	12-53023	12-53024

Con 56 cajones para estanterías RK

Número de estantes	Equipamiento	Tipo de estantería	Módulo principal	Módulo adicional
		Medidas H x A x F mm	Ref. catálogo	Ref. catálogo
14	56 x RK3209 (300 x 234 x 90 mm)	1850 x 1000 x 324	12-53025	12-53026
	56 x RK4209 (400 x 234 x 90 mm)	1850 x 1000 x 424	12-53027	12-53028
	56 x RK5209 (500 x 234 x 90 mm)	1850 x 1000 x 524	12-53029	12-53030
	56 x RK6209 (600 x 234 x 90 mm)	1850 x 1000 x 624	12-53031	12-53032

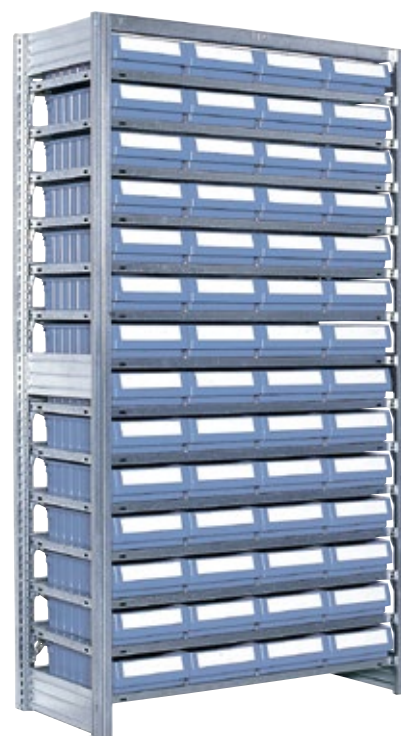

Con 112 cajones para estanterías RK

Número de estantes	Equipamiento	Tipo de estantería	Módulo principal	Módulo adicional
		Medidas H x A x F mm	Ref. catálogo	Ref. catálogo
14	112 x RK3109 (300 x 117 x 90 mm)	1850 x 1000 x 324	12-53033	12-53034
	112 x RK4109 (400 x 117 x 90 mm)	1850 x 1000 x 424	12-53035	12-53036
	112 x RK5109 (500 x 117 x 90 mm)	1850 x 1000 x 524	12-53037	12-53038
	112 x RK6109 (600 x 117 x 90 mm)	1850 x 1000 x 624	12-53039	12-53040



ALMACENAJE DE PIEZAS PEQUEÑAS

Accesorios



A Topes anticaída para estantes



B Displays para documentos electrónicos

Pos.	Descripción del artículo	Para ancho de estante mm	Ref. catálogo
A	Topes anticaída para estantes	para estantes con altura de 25 mm, se encaja entre el estante y los soportes de estante, el borde evita la caída de los artículos, acabado galvanizado	1000 10-52182
B	Displays para documentos electrónicos	La solución todo en uno para el etiquetado digital de estanterías y gavetas, así como para soluciones pick-by-light.	- a petición



Módulos con cajones basculantes

Almacenamiento a prueba de polvo = productos limpios y fácil control de inventario

- Resistentes a rayaduras y extremadamente duraderos
- Los cajones se pueden inclinar hacia adelante y también se pueden retirar
- Para llenarlos fácilmente
- Los módulos pueden apilarse o montarse sobre paneles murales
- Diseño robusto para un uso prolongado
- Etiquetas incluidas

ALMACENAJE DE PIEZAS PEQUEÑAS



Módulos con cajones basculantes



Medidas exteriores A x H x F mm	Número de cajones	Equipamiento	Ref. catálogo	Ref. catálogo
60 x 77 x 62	9	Juego Klaka 9	7-14882	7-22607
600 x 113 x 91	6	Juego Klaka 6	7-14880	7-22608
600 x 164 x 133	5	Juego Klaka 5	7-14878	7-22609
600 x 207 x 168	4	Juego Klaka 4	7-14876	7-22610
600 x 240 x 197	3	Juego Klaka 3	7-14874	7-22611
600 x 353 x 299	2	Juego Klaka 2	7-14872	7-22612

Cajones individuales para módulos



Medidas exteriores A x H x F mm	Número de cajones	Equipamiento	Color	Ref. catálogo
60 x 66 x 56	20	para juego Klaka 9	transparente	7-14883
93 x 100 x 84	20	para juego Klaka 6	transparente	7-14881
113 x 152 x 129	18	para juego Klaka 5	transparente	7-14879
142 x 190 x 165	8	para juego Klaka 4	transparente	7-14877
192 x 220 x 190	3	para juego Klaka 3	transparente	7-14875
288 x 338 x 285	2	para juego Klaka 2	transparente	7-14873

Unidades completas de módulos con cajones basculantes



Medidas exteriores A x H x F mm	Equipamiento	Color	Ref. catálogo
602 x 410 x 108	3 x juego Klaka 6	beige	7-14856
	2 x juego Klaka 9 2 x juego Klaka 6	beige	7-14855
605 x 671 x 171	2 x juego Klaka 9 1 x juego Klaka 6 1 x juego Klaka 5 1 x juego Klaka 4	beige	7-14858
605 x 955 x 171	2 x juego Klaka 9 2 x juego Klaka 6 2 x juego Klaka 5 1 x juego Klaka 4	beige	7-14859

i

Para la demanda estándar hemos configurado 4 unidades completas, suministrados premontados y embalados en cartón (pared trasera de madera con revestimiento blanco).

Armarios de almacenaje visual

Sólidos armarios de acero con juegos klaka premontados

- Armario gris luminoso o azul
- Diseñado para acomodar 4 cajones basculantes para maximizar el uso

Armarios con cajones basculantes para montaje en pared

Medidas exteriores A x H x F mm	Número de cajones	Equipamiento	Ref. catálogo	Ref. catálogo
665 x 910 x 250	16	4 x juego Klaka 4	7-14868	7-14869
	33	3 x juego Klaka 6 3 x juego Klaka 5	7-14864	7-14865
	42	7 x juego Klaka 6	7-14866	7-14867
	69	5 x juego Klaka 9 4 x juego Klaka 6	7-14870	7-14871



Armarios de almacenaje visual

Medidas exteriores A x H x F mm	Número de cajones	Equipamiento	Ref. catálogo	Ref. catálogo
665 x 2000 x 250	61	4 x juego Klaka 6 5 x juego Klaka 5 3 x juego Klaka 4	7-14862	7-14863
1270 x 2000 x 250	154	16 x juego Klaka 6 10 x juego Klaka 5 2 x juego Klaka 4	7-14860	7-14861



Cajas apilables EMB Norma Europea

Tamaños compatibles para apilar cajas de tamaños diferentes

Las cajas EMB son ideales para su uso en procesos Kanban dentro de áreas de producción y ensamblaje, por lo tanto, son excelentes para transportar de manera segura artículos a otras áreas de trabajo internas o a otras empresas dentro de la cadena de suministro de fabricación. Con una longitud de 600 mm, las cajas EMB son perfectas para usar en estanterías de baldas inclinadas o en estanterías dinámicas para cajas.

La particularidad de la caja reside en el diseño de la geometría del fondo que presenta un patrón de nervaduras permitiendo el apilamiento mixto de las cajas independientemente del tamaño. Incluso si se ha empezado una pila con cajas de ancho estrecho, aún es posible colocar cajas de base ancha en la parte superior sin la necesidad de desapilar la pila existente y volver a apilarla en el orden de tamaño.

La estabilidad de apilamiento es excelente, e incluso al moverse, se mantienen estables y no se deslizan. El Euro-palet puede aprovecharse de manera óptima, en comparación con muchas otras cajas de formato Kanban, que generalmente no corresponden a las dimensiones europeas.

BITOBOX EMB



Base para el apilamiento modular
Permite el apilamiento de tamaños mixtos. También es posible apilar cajas grandes sobre cajas más pequeñas.



Principio de misma altura
Las alturas de las cajas están coordinadas de modo que una pila de dos cajas pequeñas corresponda exactamente a la altura de la caja más grande.



Aprovechamiento del 100% del espacio
Gracias a las asas moldeadas en los lados cortos, todas las paredes de la caja están cerradas.



Cajas apilables EMB Norma Europea

Tamaños compatibles para apilar cajas de tamaños diferentes

- Excelente rigidez – apilado seguro
- Gran volumen interior
- Las superficies lisas en el interior permiten una fácil limpieza
- Asas ergonómicas para un manejo cómodo

BITO-Plus

BITO Quality
5 years

05
PP

Disponibles en cualquier color para pedidos superiores a 200 unidades

+80°
-20°



Medidas de la base L x A	Altura	Medidas interiores L x A x H	Altura útil	Volumen	Capacidad de carga	Carga de apilado	Tipo de caja/contenedor	Color	Ref. catálogo
mm	mm	mm	mm	litros	kg	kg			
600 x 132	142,5	569 x 101 x 125	108	7,2	20	150	EMB611	Azul	57-31563
600 x 266	142,5	569 x 227 x 125	108	16,2	20	150	EMB621	Azul	57-31564
600 x 400	142,5	569 x 368 x 125	108	26,2	25	150	EMB641	Azul	57-31565
600 x 400	270,0	566 x 368 x 253	186	52,7	30	300	EMB642	Azul	57-31566

Accesorios



A Fundas portadocumentos



B Cubiertas de protección

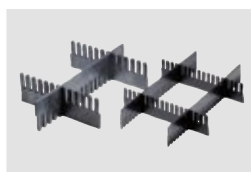

C Divisores encajables



D Bases rodantes para el transporte de cajas



E Displays para documentos electrónicos

Pos.	Descripción del artículo		Uds./pack	Ref. catálogo
A	Fundas portadocumentos	ideal para el cambio frecuente de información, fuerte adherencia mediante una cinta adhesiva, color transparente	10	6-5031
B	Cubiertas de protección	para cubrir cajas y contenedores paletizados	1	9-18421
C	Divisores encajables	subdivisión de las cajas según sus requerimientos, de PP-RE negro, se pueden cortar a la longitud deseada con una sierra para madera o metal, disponible a petición en material ESD, cantidad mínima de pedido: 500 unidades	10	43-18420 7-15509 43-18417 43-18419 43-18418
D	Bases rodantes para el transporte de cajas	con 4 ruedas pivotantes, diseñado para 1 caja apilable Norma Europea de 600 x 400 mm o 2 cajas de 400 x 300 mm, marco en poliamida reforzado con fibra de vidrio	1	43-1491 43-21883
E	Displays para documentos electrónicos	La solución todo en uno para el etiquetado digital de estanterías y gavetas, así como para soluciones pick-by-light.	-	a petición

Cajas apilables XL Norma Europea

La solución más versátil

La serie de cajas XL, apilables y de Norma Europea, destaca por su versatilidad, por la diversidad de acabados y por su amplio volumen interior.

Las asas abiertas ergonómicas mejoran su manipulación y la amplia gama de accesorios son garantías adicionales de su gran popularidad en el mercado.

BITOBOX XL



reddot





!Configure sus colores y logotipos en línea!

www.mybitobox.com

<https://bitobox.bitob.com/es-es/home/>

Variantes de la base



Base estándar

La base estándar soporta hasta 30 kg.



Base nervada

La base nervada soporta hasta 50 kg con una mínima deflexión.

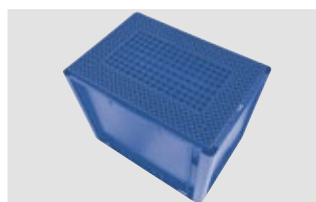

Base nervada RX

La base nervada RX soporta hasta 50 kg con pequeña deflexión. Marcha suave sobre todo tipo de transportadores.

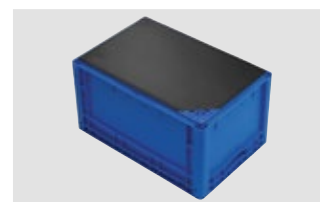

Base doble

La base doble soporta hasta 50 kg con una mínima deflexión.

Opciones de tapa



Tapa abatible con cierre a presión

Para caja tipo XLD21121; óptimo para el envío de recambios, etc.; accesorio opcional: precinto de seguridad tipo KLTP.



Tapa encajable AD

cierra una pila entera de cajas y puede ser empleado como tapa individual. Apta para sistemas automáticos de cierre y flejado.



Tapa encajable ASDV

con bisagras a 1 lado y con y 2 cierres a presión en el lado opuesto



Tapas abatibles integradas

Con tapas abatibles de bisagra, como caja de expedición, flejable, precintable con precinto KLTP.

Opciones



Asa de tacto suave

Máximo confort de manejo. Disponible para cajas **XL4317**, **XL4322**, **XL4327**, **XL6417**, **XL6422** y **XL6427**. Pedido mínimo 100 unidades por tipo. ¡Solicite presupuesto!



Agujeros para evacuación de agua

A petición con agujeros para la evacuación de agua. Por favor consúltenos.



Logotipos

Posibilidad de aplicar el logotipo de la empresa mediante moldeo por inyección, tampografía, serigrafía o estampación en caliente. Por favor consúltenos.



Cajas y contenedores ESD

Las cajas y contenedores marcados con el símbolo ESD están fabricados con material disipativo para proteger las piezas y componentes electrónicos de los daños causados por una posible y repentina descarga electrostática. ¡Consúltenos!

Cajas apilables XL Norma Europea

Nuestro „todo terreno“ para muchas aplicaciones

- Gran volumen interior
- Asas ergonómicas abiertas (a excepción de cajas con altura 120 mm en las medidas básicas de 200 x 150 mm, 300 x 200 mm, 400 x 300 mm y 600 x 400 mm)
- Varias opciones de tapa



BITO-Plus

- BITO Quality 5 years
- 05 PP
- Disponible en cualquier color para pedidos superiores a 200 unidades
- ESD a petición
- +80° / -20°

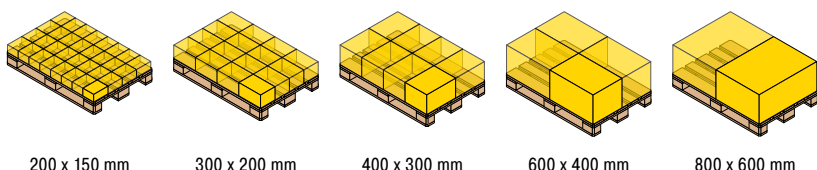

Acabado estándar

Medidas de la base L x A mm	Altura mm	Medidas interiores L x A x H mm	Volumen litros	Capacidad de carga kg	Carga de apilado kg	Tipo de caja/ contenedor	Ref. catálogo	Ref. catálogo	Ref. catálogo
200 x 150	120	168 x 118 x 117	1,9	10		XL21121	43-18533	43-15306	43-15305
300 x 200	120	268 x 168 x 117	5,3	15		XL32121	43-18532	43-15239	43-15238
	170	268 x 168 x 167	6,0	15		XL32171	43-30388	43-30389	C0290-0505
	220	268 x 168 x 217	8,0	15		XL32221	43-30390	43-30391	C0290-0552
400 x 300	120	368 x 268 x 117	9,8	30	250	XL43121	43-18510	43-15308	43-15307
	170	368 x 268 x 167	15,0	30	250	XL43171	43-18514	43-14506	C0290-0439
	220	368 x 268 x 217	19,0	30	250	XL43221	43-18520	43-14507	C0290-0553
	270	368 x 268 x 267	24,0	30	250	XL43271	43-18526	43-14508	C0290-0554
600 x 400	120	568 x 368 x 116	21,0	15	300	XL64121	43-18476	C0290-0583	C0290-0555
	170	568 x 368 x 166	31,0	15	300	XL64171	43-18480	43-14509	C0290-0347
	220	568 x 368 x 216	41,0	15	300	XL64221	43-18486	43-14510	C0290-0556
	270	568 x 368 x 266	51,0	15	300	XL64271	43-18492	43-14511	C0290-0252
	320	568 x 368 x 316	62,0	20	300	XL64321	43-18498	43-14512	C0290-0557
800 x 600	420	568 x 368 x 416	82,0	20	300	XL64421	43-18504	43-14513	C0290-0558
	120	762 x 562 x 115	43,0	60	800	XL86121	43-22586		
	220	762 x 562 x 215	86,0	60	800	XL86221	43-22594		
	320	762 x 562 x 315	128,0	60	800	XL86321	43-20259		
	420	762 x 562 x 415	170,0	60	800	XL86421	43-22555		
520	762 x 562 x 515	213,0	60	800	XL86521	43-22570			



Con tapas abatibles

Medidas de la base L x A <i>mm</i>	Altura <i>mm</i>	Medidas interiores L x A x H <i>mm</i>	Volumen <i>litros</i>	Capacidad de carga <i>kg</i>	Carga de apilado <i>kg</i>	Tipo de caja/ contenedor	Ref. catálogo	Ref. catálogo	Ref. catálogo
300 x 200	138	268 x 168 x 117	3,7	15		XLD32121	43-18583	C0290-0586	43-30431
	188	268 x 168 x 167	6,0	15		XLD32171	43-30403	C0290-0326	43-30404
	238	268 x 168 x 217	8,3	15		XLD32221	43-30405	C0290-0559	43-30406
400 x 300	138	368 x 268 x 117	10,0	30	250	XLD43121	43-18512	C0290-0589	43-19879
	188	368 x 268 x 167	15,0	30	250	XLD43171	43-18517	C0290-0327	43-14514
	238	368 x 268 x 217	20,0	30	250	XLD43221	43-18523	C0290-0560	43-14515
	288	368 x 268 x 267	25,0	30	250	XLD43271	43-18529	C0290-0561	43-14516
600 x 400	138	568 x 368 x 116	22,0	15	300	XLD64121	43-18478	C0290-0562	C0290-0584
	188	568 x 368 x 166	32,0	15	300	XLD64171	43-18483	C0290-0563	43-14517
	238	568 x 368 x 216	43,0	15	300	XLD64221	43-18489	C0290-0564	43-14518
	288	568 x 368 x 266	53,0	15	300	XLD64271	43-18495	C0290-0313	43-14519
	338	568 x 368 x 316	63,0	20	300	XLD64321	43-18501	C0290-0565	43-14520
	438	568 x 368 x 416	84,0	20	300	XLD64421	43-18507	C0290-0566	43-14521
800 x 600	138	762 x 562 x 115	43,0	60	800	XLD86121	43-22589		
	238	762 x 562 x 215	86,0	60	800	XLD86221	43-22599		
	338	762 x 562 x 315	128,0	60	800	XLD86321	43-20264		
	538	762 x 562 x 515	213,0	60	800	XLD86521	43-22577		
	438	762 x 562 x 415	170,0	60	800	XLD86421	43-22561		



Con tapa abatible y cierre a presión

Medidas de la base L x A <i>mm</i>	Altura <i>mm</i>	Medidas interiores L x A x H <i>mm</i>	Volumen <i>litros</i>	Capacidad de carga <i>kg</i>	Carga de apilado <i>kg</i>	Tipo de caja/ contenedor	Ref. catálogo	Ref. catálogo	Ref. catálogo
200 x 150	138	168 x 118 x 117	1,6	10		XLD21121	43-14294		
300 x 200	138	268 x 168 x 117	3,7	15		XL32121ASDV	43-31512	C0290-0587	43-31513
	188	268 x 168 x 167	6,0	15		XL32171ASDV	43-30411	C0290-0570	43-30412
	238	268 x 168 x 217	8,3	15		XL32221ASDV	43-30413	C0290-0571	43-30414
400 x 300	138	368 x 268 x 117	9,7	30	250	XL43121ASDV	43-22258	C0290-0590	43-22267
	188	368 x 268 x 167	14,0	30	250	XL43171ASDV	43-22259	C0290-0572	43-22268
	238	368 x 268 x 217	19,0	30	250	XL43221ASDV	43-22260	C0290-0573	43-22269
	288	368 x 268 x 267	24,0	30	250	XL43271ASDV	43-22261	C0290-0574	43-22270
600 x 400	138	568 x 368 x 116	20,0	15	300	XL64121ASDV	43-22252	C0290-0575	C0290-0582
	188	568 x 368 x 166	31,0	15	300	XL64171ASDV	43-22253	C0290-0576	43-22262
	238	568 x 368 x 216	41,0	15	300	XL64221ASDV	43-22254	C0290-0577	43-22263
	288	568 x 368 x 266	51,0	15	300	XL64271ASDV	43-22255	C0290-0578	43-22264
	338	568 x 368 x 316	61,0	20	300	XL64321ASDV	43-22256	C0290-0579	43-22265
	438	568 x 368 x 416	82,0	20	300	XL64421ASDV	43-22257	C0290-0580	43-22266



Cajas apilables XL Norma Europea con base y paredes de rejilla

Ligera y robusta, con lados perforados para asegurar un flujo de aire óptimo

- Base y paredes de rejilla
- Gran volumen interior
- Las nervaduras aumentan la altura de la base, evitando que sus productos entren en contacto directo con el suelo
- Asas ergonómicas abiertas (a excepción de cajas con altura 120 mm en las medidas básicas de 200 x 150 mm, 300 x 200 mm, 400 x 300 mm y 600 x 400 mm)
- Color azul



CAJAS APILABLES NORMA EUROPEA

BITO-Plus



Disponible en cualquier color para pedidos superiores a 200 unidades



Encuentre más accesorios a partir de la página 70

i BITO le informa

Las cajas de 120 mm de altura se suministran con paredes cerradas

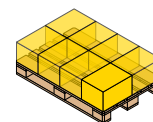

400 x 300 mm

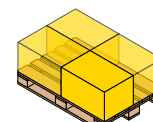

600 x 400 mm



Con base y paredes de rejilla

Medidas de la base L x A <i>mm</i>	Altura <i>mm</i>	Descripción	Medidas interiores L x A x H <i>mm</i>	Volumen <i>litros</i>	Capacidad de carga <i>kg</i>	Carga de apilado <i>kg</i>	Tipo de caja/ contenedor	Ref. catálogo
400 x 300	120	con base de rejilla y paredes cerradas	368 x 268 x 102	8,3	35	250	XL43123	43-18511
	170	con base y paredes de rejilla	368 x 268 x 152	13	35	250	XL43173	43-18515
	220	con base y paredes de rejilla	368 x 268 x 202	18	35	250	XL43223	43-18521
	270	con base y paredes de rejilla	368 x 268 x 252	23	35	250	XL43273	43-18527
600 x 400	120	con base de rejilla y paredes cerradas	568 x 368 x 102	18	35	300	XL64123	43-18477
	170	con base y paredes de rejilla	568 x 368 x 152	28	35	300	XL64173	43-18481
	220	con base y paredes de rejilla	568 x 368 x 202	38	35	300	XL64223	43-18487
	270	con base y paredes de rejilla	568 x 368 x 252	49	35	300	XL64273	43-18493
	320	con base y paredes de rejilla	568 x 368 x 302	59	35	300	XL64323	43-18499
	420	con base y paredes de rejilla	568 x 368 x 402	79	35	300	XL64423	43-18505



Con tapas abatibles

Medidas de la base L x A <i>mm</i>	Altura <i>mm</i>	Descripción	Medidas interiores L x A x H <i>mm</i>	Volumen <i>litros</i>	Capacidad de carga <i>kg</i>	Carga de apilado <i>kg</i>	Tipo de caja/ contenedor	Ref. catálogo
400 x 300	188	con base y paredes de rejilla	368 x 268 x 152	14	35	250	XLD43173	43-18518
	238	con base y paredes de rejilla	368 x 268 x 202	19	35	250	XLD43223	43-18524
	288	con base y paredes de rejilla	368 x 268 x 252	23	35	250	XLD43273	43-18530
600 x 400	188	con base y paredes de rejilla	568 x 368 x 152	29	35	300	XLD64173	43-18484
	238	con base y paredes de rejilla	568 x 368 x 202	40	35	300	XLD64223	43-18490
	288	con base y paredes de rejilla	568 x 368 x 252	50	35	300	XLD64273	43-18496
	338	con base y paredes de rejilla	568 x 368 x 302	60	35	300	XLD64323	43-18502
	438	con base y paredes de rejilla	568 x 368 x 402	81	35	300	XLD64423	43-18508

Cajas apilables XL Norma Europea con base nervada RX

Las esquinas reforzadas y la base nervada proporcionan gran resistencia y una alta estabilidad - ideal para almacenes automatizados



red dot

- Las nervaduras perimetrales en la base garantizan un uso óptimo y silencioso sobre transportadores
- Gran volumen interior
- Asas ergonómicas abiertas (a excepción de cajas con altura 120 mm en las medidas básicas de 200 x 150 mm, 300 x 200 mm, 400 x 300 mm y 600 x 400 mm)
- Asas abiertas de tacto suave "soft touch" disponibles opcionalmente
- Idóneas para almacenes automatizados
- Opcionalmente con agujeros de desagüe en la base para el drenaje de agua
- Color azul

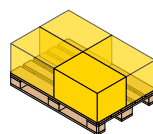

600 x 400 mm

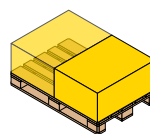

800 x 600 mm



BITO-Plus

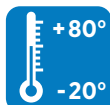

BITO le informa

*Todas las indicaciones de capacidad de carga se refieren a una temperatura ambiente de 23°C, un almacenaje longitudinal y cargas distribuidas uniformemente. También para uso en almacenes automatizados o instalaciones miniload. Rodamiento silencioso en transportadores gracias al fondo con nervaduras diagonales.



Encuentre más accesorios a partir de la página 70

Encontrará más variantes en tamaño 800 x 600 mm con apertura de acceso en nuestra tienda online.

Medidas de la base L x A	Altura	Medidas interiores L x A x H	Volumen	Capacidad de carga	Carga de apilado	Tipo de caja/contenedor	Ref. catálogo
mm	mm	mm	litros	kg	kg		
600 x 400	120	568 x 368 x 102	18	50	300	XL64121RX	43-30204
	170	568 x 368 x 152	28	50	300	XL64171RX	43-30205
	220	568 x 368 x 202	38	50	300	XL64221RX	43-30206
	270	568 x 368 x 252	49	50	300	XL64271RX	43-30207
	320	568 x 368 x 302	60	50	300	XL64321RX	43-30208
	420	568 x 368 x 402	79	50	300	XL64421RX	43-22584
800 x 600	320	762 x 562 x 295	118	50	800	XL86321RX	C0290-1032
	420	762 x 562 x 402	161	50	800	XL86421RX	C0290-1177

Con tapas abatibles

Medidas de la base L x A	Altura	Medidas interiores L x A x H	Volumen	Capacidad de carga	Carga de apilado	Tipo de caja/contenedor	Ref. catálogo
mm	mm	mm	litros	kg	kg		
600 x 400	138	568 x 368 x 102	18	50	300	XLD64121RX	43-30267
	188	568 x 368 x 152	28	50	300	XLD64171RX	43-30268
	238	568 x 368 x 202	38	50	300	XLD64221RX	43-30269
	288	568 x 368 x 252	49	50	300	XLD64271RX	43-30270
	338	568 x 368 x 302	69	50	300	XLD64321RX	43-30271
	438	568 x 368 x 402	79	50	300	XLD64421RX	43-30272
800 x 600	338	762 x 562 x 295	118	50	800	XLD86321RX	C0290-1033
	438	762 x 562 x 402	161	50	800	XLD86421RX	C0290-1178

Cajas apilables XL Norma Europea con base doble

Ideal para la manipulación de cargas pesadas - ideal para el almacenamiento automatizado

- **Manutención ultra silenciosa sobre todo tipo de transportador**
- **El fondo exterior liso evita la acumulación de suciedad**
- **Gran volumen interior**
- **Asas ergonómicas abiertas (a excepción de cajas con altura 120 mm en las medidas básicas de 200 x 150 mm, 300 x 200 mm, 400 x 300 mm y 600 x 400 mm)**
- **Asas abiertas de tacto suave “soft touch” disponibles opcionalmente**
- **Para compartimentar las cajas según sus necesidades**
- **Idóneas para almacenes automatizados**
- **Opcionalmente con agujeros de desagüe en la base para el drenaje de agua**
- **Color azul**



red dot

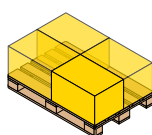

600 x 400 mm

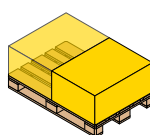

800 x 600 mm

BITO-Plus

BITO Quality
5 years

+60°
-20°

50 kg

05
PP

< 2 mm
Flexión del fondo*

*Disponibles en cualquier color para pedidos superiores a 200 unidades

i BITO le informa

Utilización con carga admisible en almacenes automatizados tipo miniloado “AKL”: deflexión del fondo < 2 mm. Capacidad de carga según EN13117: deflexión del fondo máx. 3% de las diagonales de la caja.

*Todas las indicaciones de capacidad de carga se refieren a una temperatura ambiente de 23°C, un almacenaje longitudinal y cargas distribuidas uniformemente.

Por favor, tenga en cuenta que algunos sistemas de barrera de luz no reconocen las cajas con base negra. Estaremos encantados de suministrar la base en el mismo color que la caja.



Medidas de la base L x A	Altura	Medidas interiores L x A x H	Volumen	Capacidad de carga miniloado	Capacidad de carga según EN13117	Carga de apilado	Tipo de caja/contenedor	Ref. catálogo
mm	mm	mm	litros	kg	kg	kg		
600 x 400	120	568 x 368 x 102	19	50	100	300	XL64121D	43-19029
	170	568 x 368 x 152	29	50	100	300	XL64171D	43-19030
	220	568 x 368 x 202	40	50	100	300	XL64221D	43-19031
	270	568 x 368 x 252	50	50	100	300	XL64271D	43-19032
	320	568 x 368 x 302	60	50	100	300	XL64321D	43-18707
	420	568 x 368 x 402	81	50	100	300	XL64421D	43-19033
800 x 600	120	762 x 562 x 101	36	80	200	800	XL86121D	43-22588
	220	762 x 562 x 201	79	80	200	800	XL86221D	43-22597
	320	762 x 562 x 301	121	80	200	800	XL86321D	43-20261
	420	762 x 562 x 401	164	80	200	800	XL86421D	43-22559
	520	762 x 562 x 501	206	80	200	800	XL86521D	43-22574

Con tapas abatibles

Medidas de la base L x A	Altura	Medidas interiores L x A x H	Volumen	Capacidad de carga miniloado	Capacidad de carga según EN13117	Carga de apilado	Tipo de caja/contenedor	Ref. catálogo
mm	mm	mm	litros	kg	kg	kg		
600 x 400	138	568 x 368 x 102	19	50	100	300	XLD64121D	43-14300
	188	568 x 368 x 152	29	50	100	300	XLD64171D	43-14302
	238	568 x 368 x 202	40	50	100	300	XLD64221D	43-14304
	288	568 x 368 x 252	50	50	100	300	XLD64271D	43-14306
	338	568 x 368 x 302	60	50	100	300	XLD64321D	43-14308
	438	568 x 368 x 402	81	50	100	300	XLD64421D	43-14310
800 x 600	138	762 x 562 x 101	36	80	200	800	XLD86121D	43-22591
	238	762 x 562 x 201	79	80	200	800	XLD86221D	43-22602
	338	762 x 562 x 301	121	80	200	800	XLD86321D	43-20265
	438	762 x 562 x 401	164	80	200	800	XLD86421D	43-22565
	538	762 x 562 x 501	206	80	200	800	XLD86521D	43-22581

Divisores insertables UK

Fácil montaje en tres pasos

- **Subdivisión de las cajas según sus requerimientos**
- **Desmontable en cualquier momento**
- **Cada divisor (10 mm de grosor) se suministra con 2 tapas laterales**
- **Las tapas laterales pueden atornillarse o remacharse**
- **Alturas disponibles: 80, 130, 180 y 230 mm. Otras alturas disponibles bajo petición**
- **Precio y plazos de entrega a petición**



i BITO le informa

Montaje simple en tres pasos:

Paso 1: Los tapones de los divisores tienen pequeños pernos que encajan perfectamente en los orificios pre-perforados en los lados del contenedor. Los orificios pueden ser realizados en fábrica o posteriormente.

Paso 2: Inserte un lado del divisor en los orificios pretaladrados.

Schritt 3: Entonces fije el otro lado del divisor al contenedor. Los pernos expansores dentro de los tapones del divisor aseguran un ajuste firme y evitan la pérdida.

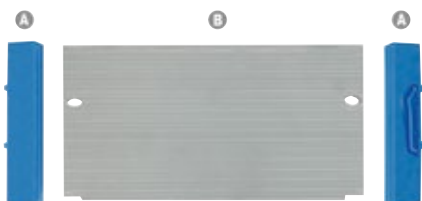

A: Tapas laterales
B: Plancha hueca de 10 mm de grosor

Divisores encajables

Para compartimentar las cajas según sus necesidades

- **Subdivisión de las cajas según sus requerimientos**
- **De PP-RE negro**
- **Se pueden cortar a la longitud deseada con una sierra para madera o metal**
- **Disponible a petición en material ESD, cantidad mínima de pedido: 500 unidades**

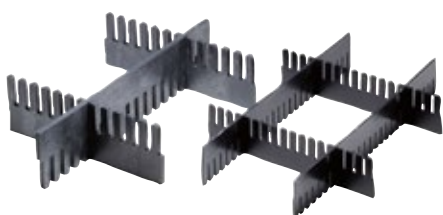

Para cajas apilables BN y XL Norma Europea y cajas KLT para artículos pequeños



Longitud	Altura	Espesor de pared	Tipo de producto	Uds./ pack	Ref. catálogo
mm	mm	mm			
950	55	10	SSU55/11	10	43-18419
	120	10	SSU120/11	10	43-18420
1150	50	5	SSU50/5	10	43-18417
	80	5	SSU80/5	10	43-18418
	180	5	SSU180/5	10	7-15509

Cajas insertables

tipo EK

Posibilidad de almacenar diferentes artículos en una misma caja

- Para una fácil subdivisión adaptada exactamente a sus necesidades
- Las cajas son fáciles de insertar gracias a la solución de asa optimizada
- Apilable, varias opciones de subdivisión



Tipo EK, para cajas apilables XL Norma Europea

	Para medidas básicas A x H <i>mm</i>	Formato	Medidas exteriores L x A x H <i>mm</i>	Volumen <i>litros</i>	Tipo de caja/ contenedor	Color	Uds./pack	Ref. catálogo
	400 x 300	1/4	178 x 129 x 90	1,7	EK17129XL	Negro	32	43-20001
		1/2 ancho	258 x 178 x 90	3,5	EK25179XL	Negro	16	43-20005
	600 x 400	1/8	178 x 139 x 90	1,8	EK17139XL	Negro	32	43-19999
		1/4	277 x 178 x 90	3,7	EK27179XL	Negro	16	43-20003
		1/2 ancho	358 x 277 x 90	7,6	EK35279XL	Negro	8	43-20007
		1/2 longitud	557 x 178 x 90	7,6	EK55179XL	Negro	8	43-19998

Accesorios



A Divisores transversales



B Divisores longitudinales



C Tapas antipolvo

Pos.	Descripción del artículo	Para cajas/contenedores tipo	Tipo de producto	Uds./pack	Ref. catálogo	
A	Divisores transversales	permite compartimentar las cajas insertables	EK17129KLT, EK17129XL, EK17139XL, EK25179XL, EK26179KLT, EK27179XL, EK53179KLT, EK55179XL	QT179	10	9-16502
			EK35279XL	QT279	10	9-16755
B	Divisores longitudinales		EK25169KLT, EK25179XL	LT2519	10	9-16772
			EK27179XL	LT2719	10	43-16774
			EK35269KLT, EK35279XL	LT3529	10	9-16775
			EK55179XL	LT5519	10	43-16777
C	Tapas antipolvo	protege contra la suciedad y el polvo, apilado seguro también con tapa	EK17129KLT, EK17129XL	SD1712	10	9-16870
			EK17139XL	SD1713	10	43-16871
			EK25179XL	SD2517	10	43-16880
			EK17139XL	SD2717	10	43-16878
			EK35279XL	SD3527	10	43-16876
	EK55179XL	SD5517	10	43-16874		

Cajas insertables

tipo EEK

Posibilidad de almacenar diferentes artículos en una misma caja

- Para una fácil subdivisión adaptada exactamente a sus necesidades
- Con asas internas



BITO-Plus



Tipo EEK, para cajas apilables XL Norma Europea

Para medidas básicas A x H	Formato	Medidas exteriores L x A x H	Volumen	Tipo de caja/contenedor	Color	Uds./pack	Ref. catálogo									
mm		mm	litros													
<table border="1"> <tr> <td>1/4 EEK171214XL</td> <td>1/4 EEK171214XL</td> </tr> <tr> <td>1/4 EEK171214XL</td> <td>1/4 EEK171214XL</td> </tr> </table>	1/4 EEK171214XL	1/4 EEK171214XL	1/4 EEK171214XL	1/4 EEK171214XL	1/4	179 x 129 x 140	2,5	EEK171214XL	Negro	20	43-51063					
	1/4 EEK171214XL	1/4 EEK171214XL														
1/4 EEK171214XL	1/4 EEK171214XL															
600 x 300																
<table border="1"> <tr> <td>1/8 EEK17113XL</td> <td>1/8 EEK17113XL</td> <td>1/2 transversal EEK35213XL</td> </tr> <tr> <td>1/4 EEK27178XL</td> <td>1/4 EEK27113XL</td> <td></td> </tr> <tr> <td>1/2 longitudinal EEK55178XL</td> <td></td> <td></td> </tr> </table>	1/8 EEK17113XL	1/8 EEK17113XL	1/2 transversal EEK35213XL	1/4 EEK27178XL	1/4 EEK27113XL		1/2 longitudinal EEK55178XL			1/8	178 x 138 x 85	1,7	EEK17138XL	Negro	32	43-31322
	1/8 EEK17113XL	1/8 EEK17113XL	1/2 transversal EEK35213XL													
	1/4 EEK27178XL	1/4 EEK27113XL														
	1/2 longitudinal EEK55178XL															
	1/8	179 x 138 x 133	2,8	EEK17113XL	Negro	16	43-22687									
	1/4	279 x 179 x 85	3,6	EEK27178XL	Negro	16	43-22540									
	1/4	277 x 178 x 133	6,0	EEK27113XL	Negro	8	43-22686									
	1/2 ancho	358 x 277 x 85	7,4	EEK35278XL	Negro	8	43-31324									
1/2 ancho	358 x 277 x 133	11,0	EEK35213XL	Negro	4	43-22685										
1/2 longitud	558 x 179 x 85	7,4	EEK55178XL	Negro	8	43-22537										
1/2 longitud	557 x 178 x 133	11,7	EEK55113XL	Negro	4	43-31325										

Insertos porta-piezas

¡Todo a su alcance!

- A partir de 500 unidades fabricamos su inserto de poliestireno (PS)
- Menores costes gracias a un sistema flexible de herramientas
- Grosos de material de 2 - 5 mm; alturas según grosor del material hasta 120 mm
- Precio y plazo de entrega a confirmar
- Contornos adaptados a sus herramientas
- Varios colores y acabados de disipación ESD

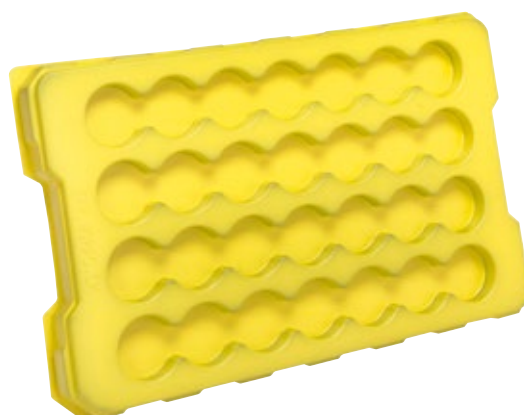

Para cajas XL

en las medidas básicas 400 x 300 mm y 600 x 400 mm



Para cajas KLT

en las medidas básicas 400 x 300 mm y 600 x 400 mm

Accesorios



A Tapas encajables



B Tapa separada



C Precintos de seguridad



D Precintos de seguridad

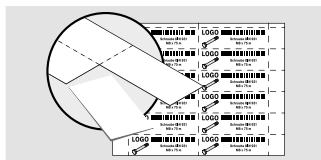

E Etiquetas en hojas DIN A4



F Láminas protectoras para etiquetas



G Bases rodantes para el transporte de cajas



H Bases rodantes para el transporte de cajas



I Cubiertas de protección



J Patines



K Cubre-asas

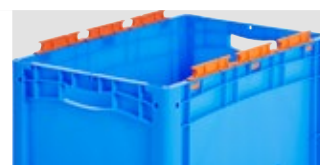

L Soporte para bolsas

Pos.	Descripción del artículo	Color	Medidas mm	Tipo de producto	Uds./ pack	Ref. catálogo
A	Tapas encajables se utilizan como tapa para cajas individuales o apiladas, adecuado para la colocación automática de tapas y para el flejado	gris	L 200 x A 150	AD21	1	43-30209
		azul	L 300 x A 200	AD32XL	1	43-30392
		gris	L 300 x A 200	AD32XL	1	43-C0324-0022
		rojo	L 300 x A 200	AD32XL	1	43-30393
		azul	L 400 x A 300	AD43	1	43-20303
		rojo	L 400 x A 300	AD43	1	43-20498
		azul	L 600 x A 400	AD64	1	43-20301
B	Tapa separada se utilizan como tapa para cajas individuales o apiladas	gris	L 800 x A 600	SLS86-46	1	52-30500
C	Precintos de seguridad precinto con lengüeta arrancable, artículo apto para todas las cajas XL/KLT excepto cajas en las medidas básicas de 800 x 600 mm, color rojo	rojo		KLTP	500	9-16271
D	Precintos de seguridad precintos de seguridad de un solo uso, artículo apto para todas las cajas MB y XL de 800 x 600 mm, barrera física que asegura sus mercancías, se requieren 2 precintos por caja, color rojo, marquee y colores personalizados a petición	rojo		MBP2	500	6-15705
E	Etiquetas en hojas DIN A4 etiquetas pre-perforadas, para la impresión directa, para impresoras láser y de inyección de tinta, en hojas tamaño A4 blanco 140 g/m ² , 25 hojas por paquete, color blanco	blanco	A 210 x A 74	46-20778	100	46-20778
F	Láminas protectoras para etiquetas protector etiquetas en plástico con borde superior doblado para la fácil introducción de etiquetas, artículo apto para todas las cajas XL/KLT	transparente	A 209 x A 67	KLT-ET1	10	9-20053
		transparente	A 218 x A 80	KLT-ET2	10	9-20054
G	Bases rodantes para el transporte de cajas con 4 ruedas pivotantes, diseñado para 1 caja apilable Norma Europea de 600 x 400 mm o 2 cajas de 400 x 300 mm, marco en poliamida reforzado con fibra de vidrio	RAL 5007 Azul brillante	L 620 x A 420	TR64	1	43-1491
		RAL 5007 Azul brillante	L 620 x A 420	TR64G	1	43-21883
H	con 2 ruedas pivotantes y 2 ruedas fijas, apto para contenedores Norma Europea de 800 x 600 mm, de polipropileno	antracita	L 800 x A 600 x A 198	RU86.125	1	43-1150
I	Cubiertas de protección para cubrir cajas y contenedores paletizados	negro	L 1238 x A 836	PAH12.80	1	9-18421
J	Patines fácil de montar y desmontar, fácil reequipamiento atornillando los patines a los contenedores con base doble, kit compuesto por 2 patines y 10 tornillos	gris		43-20273	1	43-20273
K	Cubre-asas apto para todas las cajas apilables XL Norma Europea con altura de 170, 220 y 270 mm excepto cajas en las medidas básicas de 800 x 600 mm, para cerrar ulteriormente las asas abiertas	gris		GV-XL270	1	43-31450
		gris		GV-XL320	1	43-31448
L	Soporte para bolsas para fijar a las cajas MB, XL y KLT, mantienen las bolsas abiertas para un fácil llenado, pueden montarse posteriormente, se pueden desmontar, color gris (la ilustración muestra un color especial)	gris		MB-BR64D	1	6-31553

Cajas apilables BN Norma Europea

El „clásico“ para cargas pesadas en dimensiones estándar europeas

- Caja Norma Europea de resistencia excepcional
- Disponible con paredes cerradas o de rejilla
- Todas las cajas con base estándar lisa
- Gran volumen interior
- Asas ergonómicas abiertas
- Con abertura de acceso
- Color azul



BITO-Plus



Disponible en cualquier color para pedidos superiores a 200 unidades



BITOBOX BN

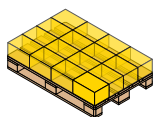

300 x 200 mm

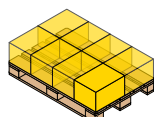

400 x 300 mm

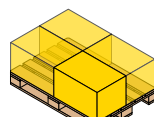

600 x 400 mm

Con paredes de rejilla

Medidas de la base L x A	Altura	Medidas interiores L x A x H	Volumen	Capacidad de carga	Carga de apilado	Tipo de caja/contenedor	Ref. catálogo
mm	mm	mm	litros	kg	kg		
400 x 300	153	360 x 260 x 150	14	30	200	BN4312	4-1279
	215	360 x 260 x 211	20	40	200	BN4322	4-1280
	265	360 x 260 x 261	24	50	250	BN43262	4-1281
600 x 400	130	560 x 360 x 126	25	25	400	BN6412	4-1282
	215	560 x 360 x 211	42	30	400	BN6422	4-1283
	315	560 x 360 x 311	62	40	400	BN6432	4-1284
	415	560 x 360 x 411	82	40	400	BN6442	4-1285



Con paredes cerradas

Medidas de la base L x A	Altura	Medidas interiores L x A x H	Volumen	Capacidad de carga	Carga de apilado	Tipo de caja/contenedor	Ref. catálogo
mm	mm	mm	litros	kg	kg		
300 x 200	153	261 x 161 x 150	6	14		BN321	4-1270
400 x 300	153	360 x 260 x 150	14	30	250	BN4311	4-1271
	215	360 x 260 x 211	20	50	250	BN4321	4-1272
	265	360 x 260 x 261	24	50	250	BN43261	4-1273
600 x 400	78	560 x 360 x 74	15	20	400	BN6407	4-1274
	130	560 x 360 x 126	25	30	400	BN6411	4-1275
	215	560 x 360 x 211	42	40	400	BN6421	4-1276
	315	560 x 360 x 311	62	50	400	BN6431	4-1277
	415	560 x 360 x 411	82	50	400	BN6441	4-1278

Accesorios

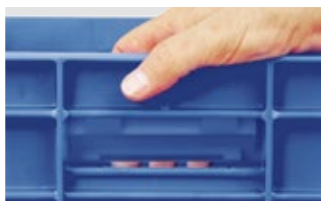

A Cubre-asas

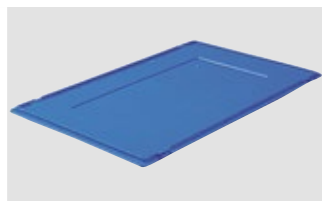

B Tapas encajables



C Bisagras para tapas



D Pinzas para etiquetas



E Láminas protectoras para etiquetas



F Bases rodantes para el transporte de cajas

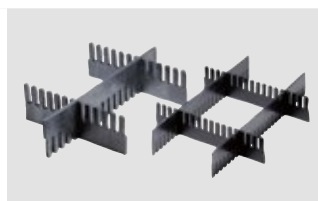

G Divisores encajables

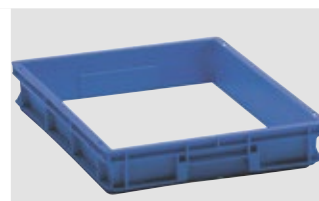

H Collares para palets

Pos.	Descripción del artículo		Espesor de pared <i>mm</i>	Medidas <i>mm</i>	Para cajas/ contenedores tipo	Tipo de producto	Uds./ pack	Ref. catálogo
A	Cubre-asas	de plástico en color azul, para cerrar ulteriormente las asas abiertas	-	-	-	GV3	50	4-18671
B	Tapas encajables	protege contra la suciedad y el polvo, apilado seguro también con tapa	-	L 400 x A 300	-	KD430	1	4-1152
			-	L 600 x A 400	-	KD640	1	4-1153
C	Bisagras para tapas	fijación fácil y rápida de la tapa a la caja, de plástico blanco, encajable, 2 bisagras = tapa abatible, 4 bisagras = tapa cerrada	-	-	-	DSV	100	4-1144
D	Pinzas para etiquetas	de acero para muelles, fijación por enchufe sobre la caja, ideal para fijar un gran número de documentos de envío	-	L 80 x A 18	-	SH1	50	4-1492
E	Láminas protectoras para etiquetas	pueden montarse posteriormente, para anchos de etiquetas de 95 y 68 mm	-	A 110 x A 46	excepto BD4314, BN6407	ET5	10	4-9454
F	Bases rodantes para el transporte de cajas	con 4 ruedas pivotantes, diseñado para 1 caja apilable Norma Europea de 600 x 400 mm o 2 cajas de 400 x 300 mm, marco en poliamida reforzado con fibra de vidrio	-	L 620 x A 420	-	TR64	1	43-1491
			-	L 620 x A 420	-	TR64G	1	43-21883
G	Divisores encajables	subdivisión de las cajas según sus requerimientos, de PP-RE negro, se pueden cortar a la longitud deseada con una sierra para madera o metal, disponible a petición en material ESD, cantidad mínima de pedido: 500 unidades	5	L 1150 x A 50	-	SSU50/5	10	43-18417
			5	L 1150 x A 80	-	SSU80/5	10	43-18418
			5	L 1150 x A 180	-	SSU180/5	10	7-15509
			10	L 950 x A 55	-	SSU55/11	10	43-18419
			10	L 950 x A 120	-	SSU120/11	10	43-18420
H	Collares para palets	4 clips de fijación incluidos, aumentan la altura de la caja en 68 mm	-	L 600 x A 400 x A 78	-	AR64	1	4-1568

Cajas XLmotion para almacenes automatizados

Diseñada para el almacenamiento y manipulación automatizados

La caja BITOBOX XLmotion se ha desarrollado específicamente para su uso en almacenes automatizados, para el manejo con shuttles y para su uso sobre transportadores.

La base con collar doble y nervaduras diagonales asegura una excelente rigidez y una marcha muy silenciosa sobre cintas transportadoras disminuyendo los niveles de ruido del almacén.

Las cajas XLmotion pueden ser compartimentadas con divisores longitudinales y transversales. Es posible hacer entre 2 y 16 compartimentos. Los divisores son robustos, muy estables y de fácil montaje y desmontaje.

Puesto que la caja XLmotion está diseñada específicamente para almacenes automatizados, hemos renunciado deliberadamente a su compatibilidad de apilamiento con cajas estándar Norma Europea. En contraprestación, el ancho del fondo es 6 mm superior al ancho del fondo de las cajas estándar, por lo tanto, los soportes en la estantería podrán ser más estrechos optimizando así los costes de material (acero).

Adicionalmente, el diseño de las esquinas de las cajas BITO XLmotion pueden ser modificadas para ser compatibles con cualquier sistema de almacén automatizado tipo miniload. Consultar cantidades mínimas de pedido.

BITOBOX XLM



- 1 Gran volumen interior de 53 litros
- 2 Encajes de fijación opcionales para divisores insertables
- 3 Agujeros opcionales para evacuación de agua en la base y/o en los laterales
- 4 Asas abiertas o cerradas en las paredes frontales
- 5 Asas cerradas en las paredes laterales
- 6 Diseño de las nervaduras de la base para sistemas de extracción diferentes
- 7 La nueva base combinada asegura niveles de ruido mínimos



Escanear código QR:
Vídeo BITOBOX XLmotion
youtu.be/ludar-MsN7c

Características y prestaciones



La base combina un collar doble y nervaduras internas en diagonal para asegurar una excelente rigidez y silencio extremo.

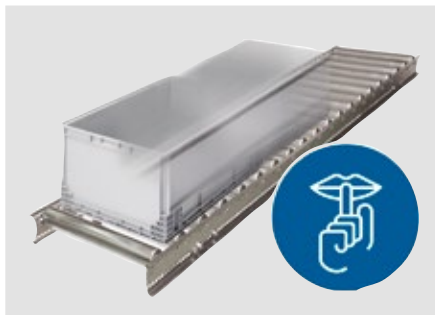

¡Reducción de ruido en el almacén!

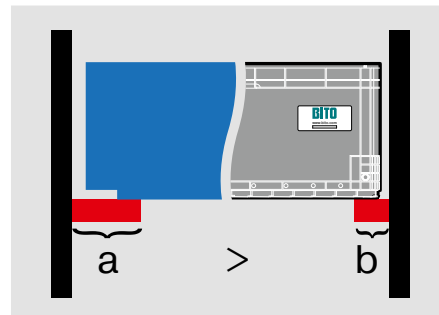

La base de 389 mm de ancho (26 mm más que la estándar de 363 mm), significa que los perfiles de apoyo a los puntales pueden ser más estrechos, lo que se traduce en una optimización de costes y material (acero).



Las cajas XLmotion pueden ser compartimentadas usando divisores transversales y longitudinales robustos y fáciles de montar.

1/2		1/3		1/4	
1/4		1/6		1/8	
1/8		1/12		1/16	

Sistema de divisores opcional: divide la caja de 2 a 16 compartimentos, bloqueo seguro, fácil montaje



Cajas XLmotion para almacenes automatizados

Diseñada para el almacenamiento y manipulación automatizados

- **Funcionamiento muy silencioso sobre cintas transportadoras**
- **Varias opciones de subdivisión**
- **Gran volumen**
- **Ahorro en acero en la producción de perfiles de apoyo en almacenes automatizados**
- **El patrón de orificios para los divisores se puede elegir según sus necesidades a partir de una cantidad mínima de pedido**



BITO-Plus

Disponble en cualquier color para pedidos superiores a 500 unidades



!Configure sus colores y logotipos en línea!

www.mybitobox.com

<https://bitobox.bitox.com/es-es/home/>



Medidas de la base L x A	Altura	Medidas interiores L x A x H	Ancho de la base	Margen liso de la base	Volumen	Capacidad de carga	Carga de apilado	Ref. catálogo
mm	mm	mm	mm	mm	litros	kg	kg	
599 x 399	120	569 x 369 x 100	389	mínimo 100	20,9	50	250	55-31534
	170	569 x 369 x 150	389	mínimo 100	31,4	50	250	55-31533
	220	569 x 369 x 200	389	mínimo 100	41,9	50	250	55-31397
	270	569 x 369 x 253	389	mínimo 100	53,0	50	250	55-31377
	320	569 x 369 x 300	389	mínimo 100	62,9	50	250	55-31398
	420	569 x 369 x 400	389	min. 100	83,0	50	250	55-51094
650 x 450	270	620 x 420 x 250	415		60,0	50	250	55-51365
	320	620 x 420 x 300	415	min. 100	78,0	50	250	55-51110
	400	620 x 420 x 380	415	min. 100	99,0	50	250	55-51146
799 x 399	220	769 x 369 x 200	389		51,5	50	250	55-51387

Cajas insertables

tipo EEK, para cajas XLmotion

- Ideal para almacenar diferentes productos en la misma caja
- Subdivisión óptima de las cajas XLmotion de 600 x 400 mm
- Con 2 áreas para etiquetas de código de barras
- Opcionalmente con agujeros de desagüe en la base para el drenaje de agua
- Material BITO PP reciclado



Tipo EEK, para cajas XLmotion

Para medidas básicas A x H	Formato	Medidas exteriores L x A x H	Volumen	Tipo de caja/contenedor	Color	Ref. catálogo
<i>mm</i>		<i>mm</i>	<i>litros</i>			
600 x 400	1/4	283 x 183 x 140	5,8	EEK281814XLM	Negro	55-51066
	1/2 ancho	367 x 283 x 140	12,0	EEK362814XLM	Negro	55-51067
	1/2 longitud	567 x 183 x 140	11,9	EEK561814XLM	Negro	55-51068



Cajas KLT para artículos pequeños**Ideal para almacenes automatizados de cajas**

La robustez es su poder...

Las cajas BITO KLT cumplen todas las expectativas, siendo ideales para entornos y almacenes modernos. El robusto diseño de las esquinas y los tres tipos de base permiten el uso para cargas pesadas. Las variantes con base nervada extremadamente rígida y con base doble posibilitan respetar las estrictas tolerancias para su uso en almacenes automatizados y emplear los más distintos equipos de manipulación en almacenes automáticos.

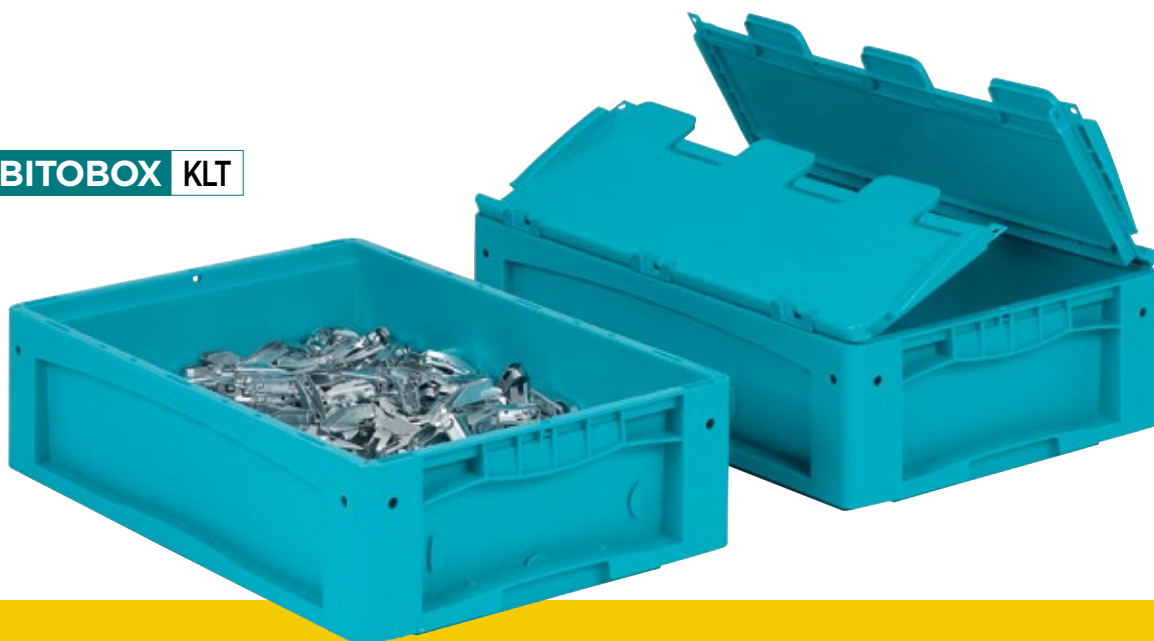
BITOBOX KLT

- 1 Encajes para montaje de bisagras
- 2 Agujeros de desagüe
- 3 Orificio para precintos de seguridad o bridas
- 4 Entrada de horquilla para equipos elevadores
- 5 Tapas plegables con bisagra
- 6 Asa ergonómica
- 7 Ranura integrada para equipo de manipulación de miniload
- 8 Opcional para ubicación de transportador
- 9 Ubicación de los instrumentos de control de posición
- 10 Colocación de porta-etiquetas y documentación
- 11 Orificios de centrado
- 12 Superficie idónea para cinta transportadora
- 13 Superficie de marcación para tampografía, estampado en caliente o moldeo por inyección



!Configure sus colores y logotipos en línea!

www.mybitobox.com

<https://bitobox.bitox.com/es-es/home/>

Apropiada para...



Sistemas transportadores

Desplazamiento sin problemas en todo tipo de transportadores. Excelentes características de marcha sobre canales de rodillos, transportadores de cinta y rodillos, cadenas y cadenas transferidoras, etc.



Almacenamiento/preparación de pedidos

Caja para almacén, preparación de pedidos y transporte en almacenes automáticos o almacenes manuales. Con buenas propiedades de deslizamiento en sistemas de estanterías de dinámicas de cajas y almacenes automáticos.



Transporte

Óptimo aprovechamiento del espacio de almacenaje por su adaptación a los tamaños habituales de palets. Alta seguridad de apilado hasta 500 kg, con y sin tapa.



Manipulación manual

La configuración ergonómica de las asas permite elevar y transportar la caja cómodamente, incluso estando completamente llena.

Variantes de la base



Base estándar

Flexión máxima de la base 3%, entre diagonales, con carga nominal 30 - 50 kg (según tamaño). Todas las indicaciones de capacidad de carga referidas a 23°C de temperatura ambiente, almacenaje longitudinal y carga uniforme.



Base nervada

Flexión máxima de la base ≤ 1 mm con una capacidad de carga de 50 kg. Todas las indicaciones de capacidad de carga referidas a 23°C de temperatura ambiente, almacenaje longitudinal y carga uniforme.



Base doble

Flexión máxima de la base ≤ 1 mm con una capacidad de carga de 75 kg. Todas las indicaciones de capacidad de carga referidas a 23°C de temperatura ambiente, almacenaje longitudinal y carga uniforme.

Seguridad de apilado



Seguridad de apilado

Compatible con todas las cajas apilables BITO y contenedores de otros fabricantes VDA. Excelente seguridad de apilado, con o sin tapa.



CAJAS APILABLES NORMA EUROPEA

Cajas KLT para artículos pequeños

Para cualquier aplicación en la que la estabilidad del material sea importante

- Aprovechamiento del 100% del espacio gracias a las paredes cerradas sin asas abiertas
- Excelente estabilidad de apilado, con tapa y sin tapa
- Idónea para su uso en transportadores de rodillos, para el almacenamiento, la preparación de pedidos, el transporte y la manipulación manual
- Asas ergonómicas para un manejo cómodo
- Soporte para bolsas de visualización y documentos de acompañamiento
- Color turquesa

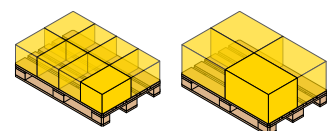

400 x 300 mm

600 x 400 mm



BITO-Plus



Disponible en cualquier color para pedidos superiores a 200 unidades

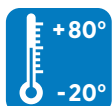

Etiquetas pre-perforadas para impresión, consulte la página 303

Medidas de la base L x A	Altura	Medidas interiores L x A x H	Volumen	Capacidad de carga	Carga de apilado	Tipo de caja/contenedor	Ref. catálogo
mm	mm	mm	litros	kg	kg		
400 x 300	120	341 x 268 x 116	8,9	25*	300	KLT43120	9-18464
	170	341 x 268 x 166	13	25*	300	KLT43170	9-18470
	220	341 x 268 x 216	17	50	300	KLT43220	9-16794
	270	341 x 268 x 266	22	50	300	KLT43270	9-16801
600 x 400	120	541 x 368 x 116	19	30	500	KLT64120	9-16096
	170	541 x 368 x 166	29	30	500	KLT64170	9-16805
	220	541 x 368 x 216	39	40	500	KLT64220	9-16273
	270	541 x 368 x 266	48	50	500	KLT64270	9-16809
	320	541 x 368 x 319	58	50	500	KLT64320	9-16813
	420	541 x 368 x 416	78	50	500	KLT64420	9-16817



!Configure sus colores y logotipos en línea!

www.mybitobox.com

<https://bitobox.bitobox.com/es-es/home/>



Con tapa abatible y cierre a presión

Medidas de la base L x A	Altura	Medidas interiores L x A x H	Volumen	Capacidad de carga	Carga de apilado	Tipo de caja/ contenedor	Ref. catálogo
mm	mm	mm	litros	kg	kg		
400 x 300	138	341 x 268 x 116	8,90	25	300	KLTD43120ASDV	9-22248
	188	341 x 268 x 166	13,50	25	300	KLTD43170ASDV	9-22249
	238	341 x 268 x 216	17,80	50	300	KLTD43220ASDV	9-22250
	288	341 x 268 x 266	22,20	50	300	KLTD43270ASDV	9-22251
600 x 400	138	541 x 368 x 116	19,60	30	500	KLTD64120ASDV	9-22243
	188	541 x 368 x 166	29,30	30	500	KLTD64170ASDV	9-22244
	238	541 x 368 x 216	39,00	40	500	KLTD64220ASDV	9-22245
	288	541 x 368 x 266	48,80	50	500	KLTD64270ASDV	9-22242
	338	541 x 368 x 316	58,50	50	500	KLTD64320ASDV	9-22246
	438	541 x 368 x 416	78,00	50	500	KLTD64420ASDV	9-22247



Con tapas abatibles

Medidas de la base L x A	Altura	Medidas interiores L x A x H	Volumen	Capacidad de carga	Carga de apilado	Tipo de caja/ contenedor	Ref. catálogo
mm	mm	mm	litros	kg	kg		
400 x 300	138	341 x 268 x 116	8,9	25*	300	KLTD43120	9-18467
	188	341 x 268 x 166	13	25*	300	KLTD43170	9-18473
	238	341 x 268 x 216	17	50	300	KLTD43220	9-16796
	288	341 x 268 x 266	22	50	300	KLTD43270	9-16803
600 x 400	138	541 x 368 x 116	19	30	500	KLTD64120	9-18098
	188	541 x 368 x 166	29	30	500	KLTD64170	9-16807
	238	541 x 368 x 216	39	40	500	KLTD64220	9-16275
	288	541 x 368 x 266	48	50	500	KLTD64270	9-16811
	338	541 x 368 x 316	58	50	500	KLTD64320	9-16815
	438	541 x 368 x 416	78	50	500	KLTD64420	9-16819

Cajas KLT con base nervada para artículos pequeños

Excelente rigidez - ideal para almacenes automatizados

- La base nervada soporta hasta 50 kg con una mínima deflexión*
- Ideal para el almacenamiento automatizado de piezas pequeñas
- Idónea para su uso en transportadores de rodillos, para el almacenamiento, la preparación de pedidos, el transporte y la manipulación manual



BITO-Plus



Disponible en cualquier color para pedidos superiores a 200 unidades



+80°
-20°

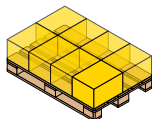

400 x 300 mm

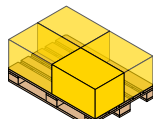

600 x 400 mm

i BITO le informa

*Todas las indicaciones de capacidad de carga se refieren a una temperatura ambiente de 23°C, un almacenaje longitudinal y cargas distribuidas uniformemente.



Medidas de la base L x A	Altura	Medidas interiores L x A x H	Volumen	Capacidad de carga	Carga de apilado	Tipo de caja/contenedor	Ref. catálogo
mm	mm	mm	litros	kg	kg		
400 x 300	220	341 x 268 x 200	16	50	300	KLT43220R	9-16795
	270	341 x 268 x 250	20	50	300	KLT43270R	9-16802
600 x 400	120	541 x 368 x 100	16	50	500	KLT64120R	9-18097
	170	541 x 368 x 150	26	50	500	KLT64170R	9-16806
	220	541 x 368 x 200	36	50	500	KLT64220R	9-16274
	270	541 x 368 x 250	45	50	500	KLT64270R	9-16810
	320	541 x 368 x 300	55	50	500	KLT64320R	9-16814
	420	541 x 368 x 400	74	50	500	KLT64420R	9-16818



Con tapas abatibles

Medidas de la base L x A	Altura	Medidas interiores L x A x H	Volumen	Capacidad de carga	Carga de apilado	Tipo de caja/contenedor	Ref. catálogo
mm	mm	mm	litros	kg	kg		
400 x 300	238	341 x 268 x 200	16	50	300	KLTD43220R	9-16800
	288	341 x 268 x 250	20	50	300	KLTD43270R	9-16804
600 x 400	138	541 x 368 x 100	16	50	500	KLTD64120R	9-18099
	188	541 x 368 x 150	26	50	500	KLTD64170R	9-16808
	238	541 x 368 x 200	36	50	500	KLTD64220R	9-16276
	288	541 x 368 x 250	45	50	500	KLTD64270R	9-16812
	338	541 x 368 x 300	55	50	500	KLTD64320R	9-16816
	438	541 x 368 x 400	74	50	500	KLTD64420R	9-16820

Cajas KLT con base doble para artículos pequeños

Diseñada para satisfacer las altas exigencias del almacenamiento automatizado de piezas pequeñas

- La base doble soporta hasta 75 kg con una mínima flexión del fondo*
- Idónea para su uso en transportadores de rodillos, para el almacenamiento, la preparación de pedidos, el transporte y la manipulación manual
- Color turquesa



BITO-Plus

- BITO Quality 5 years
- 05 PP (Recycling symbol)
- Disponibles en cualquier color para pedidos superiores a 200 unidades
- +60° / -20° (Temperature range)
- 75 kg / < 1 mm Flexión del fondo* (Load capacity and deflection)

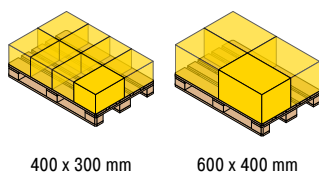

i BITO le informa

*Todas las indicaciones de capacidad de carga se refieren a una temperatura ambiente de 23°C, un almacenaje longitudinal y cargas distribuidas uniformemente.

Por favor, tenga en cuenta que algunos sistemas de barrera de luz no reconocen las cajas con base negra. Estaremos encantados de suministrar la base en el mismo color que la caja.



Medidas de la base L x A	Altura	Medidas interiores L x A x H	Volumen	Capacidad de carga	Carga de apilado	Tipo de caja/contenedor	Ref. catálogo
mm	mm	mm	litros	kg	kg		
400 x 300	220	341 x 268 x 200	16	75	300	KLT43220D	9-17504
	270	341 x 268 x 250	20	75	300	KLT43270D	9-17506
600 x 400	120	541 x 368 x 100	16	75	500	KLT64120D	9-18100
	170	541 x 368 x 150	26	75	500	KLT64170D	9-17508
	220	541 x 368 x 200	36	75	500	KLT64220D	9-17517
	270	541 x 368 x 250	45	75	500	KLT64270D	9-17510
	320	541 x 368 x 300	55	75	500	KLT64320D	9-17512
	420	541 x 368 x 400	74	75	500	KLT64420D	9-17514

Con tapas abatibles

Medidas de la base L x A	Altura	Medidas interiores L x A x H	Volumen	Capacidad de carga	Carga de apilado	Tipo de caja/contenedor	Ref. catálogo
mm	mm	mm	litros	kg	kg		
400 x 300	238	341 x 268 x 200	16	75	300	KLTD43220D	9-17505
	288	341 x 268 x 250	20	75	300	KLTD43270D	9-17507
600 x 400	138	541 x 368 x 100	16	75	500	KLTD64120D	9-18101
	188	541 x 368 x 150	26	75	500	KLTD64170D	9-17509
	238	541 x 368 x 200	36	75	500	KLTD64220D	9-17518
	288	541 x 368 x 250	45	75	500	KLTD64270D	9-17511
	338	541 x 368 x 300	55	75	500	KLTD64320D	9-17513
	438	541 x 368 x 400	74	75	500	KLTD64420D	9-17515

Cajas KLT para artículos pequeños

Accesorios

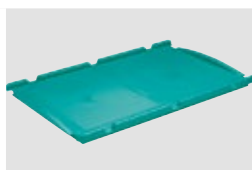
A Tapas encajables

B Precintos de seguridad

C Cerraduras de leva

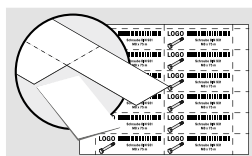
D Cubiertas de protección

E Etiquetas en hojas DIN A4

F Etiquetas para impresión

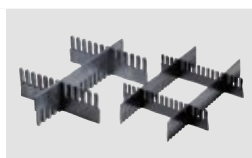
G Láminas protectoras para etiquetas

H Fundas portadocumentos para etiquetas

I Divisores encajables

J Bases rodantes para el transporte de cajas

K Soporte para bolsas

Pos.	Descripción del artículo	Color	Para cajas/contenedores tipo	Tipo de producto	Uds./pack	Ref. catálogo	
A	Tapas encajables	se utilizan como tapa para cajas individuales o apiladas, adecuado para la colocación automática de tapas y para el flejado	turquesa	400 x 300 mm	AD43	1	43-20499
				600 x 400 mm	AD64	1	43-20497
B	Precintos de seguridad	precinto con lengüeta arrancable, artículo apto para todas las cajas XL/KLT excepto cajas en las medidas básicas de 800 x 600 mm, color rojo	rojo		KLTP	500	9-16271
C	Cerraduras de leva	recargo por caja			7-18122	1	7-18122
D	Cubiertas de protección	para cubrir cajas y contenedores paletizados	negro		PAH12.80	1	9-18421
E	Etiquetas en hojas DIN A4	etiquetas pre-perforadas, para la impresión directa, para impresoras láser y de inyección de tinta, en hojas tamaño A4 blanco 140 g/m ² , 25 hojas por paquete, color blanco	blanco		46-20778	100	46-20778
F	Etiquetas para impresión	etiquetas de cartulina blanca, artículo apto para todas las cajas XL/KLT con altura mínima de 170 mm			XL21/60	50	43-14558
					XL21/74	50	43-14557
G	Láminas protectoras para etiquetas	protector etiquetas en plástico con borde superior doblado para la fácil introducción de etiquetas, artículo apto para todas las cajas XL/KLT	transparente sin protección contra la pérdida de la etiqueta	KLT	KLT-ET1	10	9-20053
		protector etiquetas en plástico con borde superior doblado para la fácil introducción de etiquetas, artículo apto para todas las cajas KLT con altura mínima de 170 mm y para cajas XL de 600 x 400 mm con altura mínima de 220 mm	transparente con protección contra la pérdida de la etiqueta	KLT	KLT-ET2	10	9-20054
H	Fundas portadocumentos	ideal para el cambio frecuente de información, fuerte adherencia mediante una cinta adhesiva, color transparente	transparente		MBET	10	6-5031
I	Divisores encajables	subdivisión de las cajas según sus requerimientos, de PP-RE negro, se pueden cortar a la longitud deseada con una sierra para madera o metal, disponible a petición en material ESD, cantidad mínima de pedido: 500 unidades	grosor de pared: 10 mm		SSU120/11	10	43-18420
			grosor de pared: 5 mm		SSU180/5	10	7-15509
					SSU50/5	10	43-18417
			grosor de pared: 10 mm		SSU55/11	10	43-18419
J	Bases rodantes para el transporte de cajas	con 4 ruedas pivotantes, diseñado para 1 caja apilable Norma Europea de 600 x 400 mm o 2 cajas de 400 x 300 mm, marco en poliamida reforzado con fibra de vidrio	RAL 5007 Azul brillante		TR64	1	43-1491
					TR64G	1	43-21883
K	Soporte para bolsas	para fijar a las cajas MB, XL y KLT, mantienen las bolsas abiertas para un fácil llenado, pueden montarse posteriormente, se pueden desmontar, color gris (la ilustración muestra un color especial)	gris		MB-BR64D	1	6-31553

Cajas insertables

tipo EK

Posibilidad de almacenar diferentes artículos en una misma caja

- Para una fácil subdivisión adaptada exactamente a sus necesidades
- Las cajas son fáciles de insertar gracias a la solución de asa optimizada
- Apilable, varias opciones de subdivisión



Escanear código QR:

Cajas insertables

www.bitto.com/web-kltek-de



Tipo EK, para cajas para artículos pequeños KLT

Para medidas básicas A x H <i>mm</i>	Formato	Medidas exteriores L x A x H <i>mm</i>	Volumen <i>litros</i>	Tipo de caja/contenedor	Color	Uds./pack	Ref. catálogo
400 x 300	1/4	165 x 129 x 90	1,6	EK16129KLT	Negro	32	9-20000
	1/2 ancho	258 x 166 x 90	3,2	EK25169KLT	Negro	16	9-20004
600 x 400	1/8	178 x 129 x 90	1,7	EK17129KLT	Negro	32	9-19997
	1/4	263 x 178 x 90	3,5	EK26179KLT	Negro	16	9-20002
	1/2 ancho	358 x 268 x 90	7,2	EK35269KLT	Negro	8	9-20006
	1/2 longitud	530 x 178 x 90	7,3	EK53179KLT	Negro	8	9-19996

Descripción del artículo		Para cajas/contenedores tipo	Tipo de producto	Uds./pack	Ref. catálogo
Divisores transversales	permite compartimentar las cajas insertables	EK16129KLT, EK25169KLT	QT169	10	9-16753
		EK17129KLT, EK17129XL, EK17139XL, EK25179XL, EK26179KLT, EK27179XL, EK53179KLT, EK55179XL	QT179	10	9-16502
		EK35269KLT	QT269	10	9-16754
Tapas anti polvo	protegen contra la suciedad y el polvo, apilado seguro también con tapa	EK16129KLT	SD1612	10	9-16872
		EK17129KLT, EK17129XL	SD1712	10	9-16870
		EK25169KLT	SD2516	10	9-16879
		EK26179KLT	SD2617	10	9-16877
		EK35269KLT	SD3526	10	9-16875
EK53179KLT	SD5317	10	9-16873		

Cajas insertables

tipo EEK

Posibilidad de almacenar diferentes artículos en una misma caja

- Para una fácil subdivisión adaptada exactamente a sus necesidades
- Con asas internas



Tipo EEK, para cajas para artículos pequeños KLT

Para medidas básicas A x H <i>mm</i>	Formato	Medidas exteriores L x A x H <i>mm</i>	Volumen <i>litros</i>	Tipo de caja/contenedor	Color	Uds./pack	Ref. catálogo
600 x 400	1/8	178 x 129 x 85	1,6	EEK17128KLT	negro	32	9-31321
	1/6	178 x 178 x 230	5,7	EEK17123KLT	negro	6	9-30279
	1/4	265 x 179 x 85	3,4	EEK26178KLT	negro	16	9-22539
	1/4	265 x 179 x 230	9,6	EEK26123KLT	negro	4	9-31366
	1/2 longitud	530 x 179 x 230	18,0	EEK53123KLT	negro	1	9-30280
	1/2 longitud	530 x 179 x 85	7,0	EEK53178KLT	negro	8	9-22538
	1/2 ancho	358 x 263 x 85	7,0	EEK35268KLT	negro	8	9-31323
	1/2 ancho	358 x 263 x 230	18,0	EEK35223KLT	negro	2	9-51032

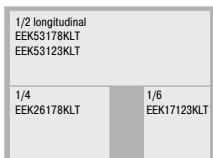

Bandejas de acero

Robusta y rígida - ideal para el almacenamiento automatizado

- Acero galvanizado
- La altura estándar puede aumentarse de 38 mm a 400 mm mediante marcos insertables
- Muy baja deflexión del fondo
- Con esquinas unidas por aplicación de presión



Compartimentación de bandejas con divisores longitudinales y transversales



Marco insertable para dotar de mayor altura a la bandeja de acero



Compartimentación de bandejas con cajas insertables, serie EK

i BITO le informa

Las bandejas de acero se utilizan para la manipulación de materiales pesados (50 a 300 kg). Debido a su mínima deflexión de la base, estas bandejas aseguran el buen funcionamiento en almacenes automatizados y materiales pesados. Combinadas con cajas insertables o marcos insertables, las bandejas se adaptan fácilmente a los requisitos y medidas de las mercancías a almacenar.

Bandejas de plástico

Uso perfecto como „adaptadores“ para envases que no pueden desplazarse por transportadores o que no son apropiados para almacenes automatizados (AKL) ; bandejas de medidas 600 x 400 mm y 400 x 300 mm

- Fácil almacenaje de cajas de cartón, aun estando dañadas
- Apropriadas para los más diversos equipos de manutención
- Otras variantes bajo petición



BITO-Plus



Bandejas de distribución DT 640

- Marcha suave sobre transportadores gracias a la base lisa y las nervaduras perimetrales
- Alta estabilidad mediante nervaduras interiores
- Dimensiones interiores adecuadas para cajas y contenedores de 600 x 400 mm

Medidas de la base L x A	Altura	Medidas interiores L x A x H	Color	Ref. catálogo
mm	mm	mm		
640 x 426	50	608 x 408 x 29	azul	45-20017

Bandejas de distribución DT 670

- Transporte óptimo sobre transportadores gracias a la base lisa y las nervaduras perimetrales
- Alta estabilidad mediante nervaduras interiores

Medidas de la base L x A	Altura	Medidas interiores L x A x H	Color	Ref. catálogo
<i>mm</i>	<i>mm</i>	<i>mm</i>		
670 x 410	70	629 x 379 x 50	azul	45-22696



Bandejas Norma Europea

- Bandejas según la Norma Europea con gran volumen
- Marcha suave sobre transportadores gracias a las nervaduras perimetrales

Medidas de la base L x A	Altura	Medidas interiores L x A x H	Color	Ref. catálogo
<i>mm</i>	<i>mm</i>	<i>mm</i>		
399 x 299	50	379 x 279 x 30	azul	45-21867
599 x 399	50	579 x 379 x 30	azul	45-21866

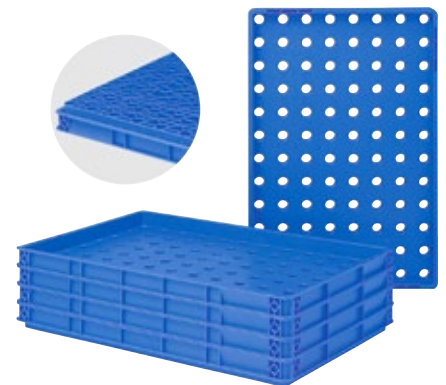

BANDEJAS

Bandejas XLT

- Compatibles con cajas apilables BN, XL y KLT
- Marcha suave sobre transportadores gracias a las nervaduras perimetrales

Medidas de la base L x A	Altura	Medidas interiores L x A x H	Color	Ref. catálogo
<i>mm</i>	<i>mm</i>	<i>mm</i>		
600 x 400	50	568 x 368 x 30	azul	45-22542



i BITO le informa

Elementos de fijación para XLT64

Disponible como accesorio: Las cajas se pueden bloquear mediante elementos de fijación que encajan en las bandejas para lograr diferentes posibilidades de apilamiento. Las dimensiones más pequeñas del módulo también pueden colocarse individualmente de una manera antideslizante.

La variante con resorte permite fijar cajas de diversas dimensiones modulares en la misma bandeja.

Bandejas XLT-P

- Compatibles con cajas apilables BN, XL y KLT
- Marcha suave sobre transportadores gracias a las nervaduras perimetrales

Medidas de la base L x A	Altura	Medidas interiores L x A x H	Color	Ref. catálogo
<i>mm</i>	<i>mm</i>	<i>mm</i>		
600 x 400	55	568 x 368 x 30	azul	45-30286

i BITO le informa

Ángulos de fijación para XLT64-P

Disponible como accesorio opcional: ángulos de esquina inmovilizadores para evitar el deslizamiento de cajas.

Cajas apilables y encajables MB

Su primera elección para apilar y encajar: BITOBOX MB

La serie de cajas retornables BITO MB de Norma Europea es la mejor alternativa a los envases desechables. En comparación con las cajas de cartón, las cajas MB son extremadamente resistentes y duraderas. Las cajas se pueden encajar entre sí reduciendo el volumen hasta un 75% cuando están vacías. Adecuadas para almacenaje, preparación de pedidos y transporte, las cajas permiten eliminar los sobreembalajes en circuitos logísticos.

Robusta, duradera y sostenible.

Ahorra espacio y es aún más ergonómica.

BITOBOX MB

Durante casi 30 años, nuestra caja apilable y encajable BITO MB ha sido su primera elección entre las cajas de almacenamiento y transporte sostenibles y que ahorran espacio disponibles en el mercado.

La caja retornable **BITO MB** ha ganado varios premios por su funcionalidad y diseño. Pronto estará disponible con una característica ergonómica adicional: además de los asideros en los lados cortos, los lados largos también dispondrán de asas integradas.

Los asideros ergonómicos facilitan la extracción de las cajas cuando se manipulan por el lado corto. Además, los recortes de los laterales largos facilitan el apilado y desapilado automático de las cajas.

Cajas retornables BITO MB –

Por qué nuestra MB se distingue de la competencia:

- **Multitud de variantes - la serie MB ofrece la más amplia gama de opciones del mercado**
- **Larga vida útil – 5 años de garantía**
- **Disponible en muchas opciones de material: plástico virgen, regranulado, material postconsumo. Es adecuada para mercancías peligrosas y también está disponible en versión transparente**
- **Gran ahorro de espacio al poderse anidar**
- **Excelente estabilidad de apilamiento y opciones fiables de control de acceso**



Embalajes reutilizables en lugar de embalajes desechables



!Configure sus colores y logotipos en línea!

www.mybitobox.com

<https://bitobox.bitox.com/es-es/home/>

Características y prestaciones

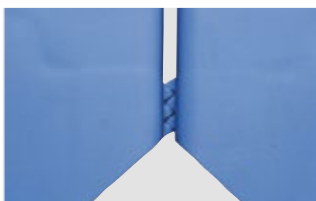

Protección contra cabalgamiento
Evitan la posible superposición de cajas de la misma altura y consiguiendo atascos en los sistemas de manipulación y transporte.



Espacios para etiquetas
Los espacios empotrados para etiquetas ofrecen un amplio espacio para acomodar etiquetas autoadhesivas y proporcionan una protección fiable contra daños al encajar y extraer las cajas.



Características idóneas para transportadores
La base rugosa y los bordes redondeados garantizan una marcha suave en transportadores y estanterías dinámicas.



Seguridad de apilado
Los soportes de apilamiento abatibles permiten un apilado estable y posibilitan el aprovechamiento total del espacio. Los soportes están protegidos contra abatido accidental.



Cajas encajables
Para encajar las cajas vacías, los estribos se abaten hacia uno de los lados.



Aprovechamiento del espacio
Las paredes interiores lisas garantizan un aprovechamiento del 100% del volumen e impiden obstrucciones de las cajas al encajarlas o extraerlas.



Fácil limpieza
Limpieza rápida, simple y completa gracias a las superficies lisas y a los agujeros de evacuación de agua en el fondo de la caja.



Nuevo diseño con asas integradas en los lados largos
Las asas ergonómicas facilitan el desapilado manual de las cajas cuando se manipulan desde el lado corto. También facilitan el apilado y desapilado automatizado.



Tapas abatibles integradas
Las tapas abatibles tienen una superficie rebajada para una excelente estabilidad de apilado. Varias posibilidades de precintado de las tapas.



Logotipos
Posibilidad de aplicar el logotipo de la empresa mediante moldeado por inyección, tampografía, serigrafía o estampación en caliente.



Tapa abatible integrada y flejable
Adecuada para el flejado automático longitudinal y transversal. El alto reborde del perímetro superior garantiza una máxima estabilidad de apilado.



Cajas apilables y encajables MB

Apilado seguro y ahorro de espacio

- **Fórmula MB: 3 = 1**
- **1. Caja de transporte**
- **2. Caja de almacenaje**
- **3. Caja para preparación de pedidos**
- **Ahorro de espacio de hasta un 75% al encajar las cajas vacías**
- **Diseñadas para una larga vida útil**
- **Permiten reducir el empleo de embalajes de un solo uso**
- **Color azul colombino**



BITO-Plus

Disponible en cualquier color para pedidos superiores a 200 unidades

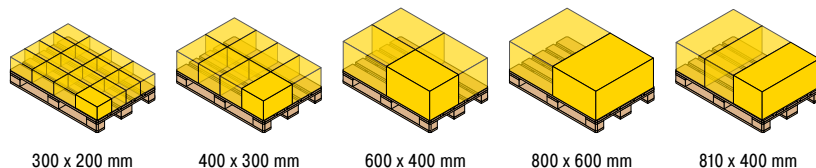

300 x 200 mm

400 x 300 mm

600 x 400 mm

800 x 600 mm

810 x 400 mm



!Configure sus colores y logotipos en línea!

www.mybitobox.com

<https://bitobox.bitobox.com/es-es/home/>



Acabado estándar

Medidas de la base L x A <i>mm</i>	Altura <i>mm</i>	Volumen <i>litros</i>	Capacidad de carga <i>kg</i>	Tipo de caja/contenedor	Ref. catálogo
300 x 200	153	5	15	MB32151	6-5015
400 x 300	173	16	14	MB43171	6-15864
	223	18	20	MB43221	6-11091
	273	22	25	MB43271	6-11092
	323	27	25	MB43321	6-11093
600 x 400	173	29	25	MB64171	6-11090
	223	38	30	MB64221	6-11089
	273	47	30	MB64271	6-11088
	323	58	35	MB64321	6-10802
	373	67	28	MBEC64371	79-51059
	423	74	35	MB64421	6-11087
800 x 400	323	76	35	MB84321	6-5045
	423	100	35	MB84421	6-5046
800 x 600	323	120	50	MB86321	6-15246
	423	158	50	MB86421	6-15255

BITOBOX MB



Con tapas abatibles

Medidas de la base L x A <i>mm</i>	Altura <i>mm</i>	Volumen <i>litros</i>	Capacidad de carga <i>kg</i>	Carga de apilado <i>kg</i>	Tipo de caja/contenedor	Ref. catálogo
310 x 200	170	5	15	100	MBD32151	6-5017
410 x 300	190	16	14	150	MBD43171	6-16043
	240	18	20	150	MBD43221	6-11123
	290	22	25	150	MBD43271	6-11124
	340	27	25	150	MBD43321	6-11125
610 x 400	190	29	25	200	MBD64171	6-16766
	240	38	30	200	MBD64221	6-11119
	290	47	30	200	MBD64271	6-11120
	340	58	35	200	MBD64321	6-11121
	390	67	28	160	MBDEC64371	79-51075
800 x 600	440	74	35	200	MBD64421	6-11122
	353	115	50	300	MBD86321	6-15249
	453	154	50	300	MBD86421	6-15258
810 x 400	340	76	35	200	MBD84321	6-5053
	440	100	35	200	MBD84421	6-5054

 BITO le informa

¡Todas las cajas son apilables entre sí, también estando flejadas!



Con tapas abatibles y flejables

Medidas de la base L x A <i>mm</i>	Altura <i>mm</i>	Volumen <i>litros</i>	Capacidad de carga <i>kg</i>	Carga de apilado <i>kg</i>	Tipo de caja/contenedor	Ref. catálogo
410 x 300	199	13	14	150	MBDU43171	6-30314
	249	17	20	150	MBDU43221	6-30315
	299	21	25	150	MBDU43271	6-30316
	349	25	25	150	MBDU43321	6-30317
610 x 400	199	29	25	200	MBDU64171	6-16861
	249	38	30	200	MBDU64221	6-16131
	299	47	30	200	MBDU64271	6-16133
	349	58	35	200	MBDU64321	6-16132
	399	67	28	160	MBECDU64371	6-51145
810 x 400	449	74	35	200	MBDU64421	6-16134
	349	77	35	200	MBDU84321	6-22647
	449	102	35	200	MBDU84421	6-22648

Cajas apilables y encajables MB

Con soportes de apilamiento integrados y giratorios

Medidas de la base L x A	Altura	Volumen	Capacidad de carga	Carga de apilado	Tipo de caja/contenedor	Ref. catálogo
<i>mm</i>	<i>mm</i>	<i>litros</i>	<i>kg</i>	<i>kg</i>		
400 x 300	173	16	14	150	MBB43171	6-16011
	223	18	20	150	MBB43221	6-11126
	273	22	25	150	MBB43271	6-11117
	323	27	25	150	MBB43321	6-11118
600 x 400	173	29	25	200	MBB64171	6-11112
	223	38	30	200	MBB64221	6-11113
	273	47	30	200	MBB64271	6-11114
	323	58	35	200	MBB64321	6-11115
	373	67	28	160	MBBEC64371	79-51074
	423	74	35	200	MBB64421	6-11116
800 x 400	323	76	35	200	MBB84321	6-5049
	423	100	35	200	MBB84421	6-5050

Con soportes de apilamiento

Medidas de la base L x A	Altura	Volumen	Capacidad de carga	Carga de apilado	Tipo de caja/contenedor	Ref. catálogo
<i>mm</i>	<i>mm</i>	<i>litros</i>	<i>kg</i>	<i>kg</i>		
800 x 600	353	115	50	200	MBB86321	6-15252
	453	154	50	200	MBB86421	6-15261



Con ruedas pivotantes de poliamida

Medidas de la base L x A	Altura	Volumen	Capacidad de carga	Tipo de caja/contenedor	Ref. catálogo
<i>mm</i>	<i>mm</i>	<i>litros</i>	<i>kg</i>		
800 x 600	423	114	50	MB86321DROLL-K	6-19483
	523	151	50	MB86421DROLL-K	6-19485



Con ruedas pivotantes de caucho

Medidas de la base L x A	Altura	Volumen	Capacidad de carga	Tipo de caja/contenedor	Ref. catálogo
<i>mm</i>	<i>mm</i>	<i>litros</i>	<i>kg</i>		
800 x 600	423	114	50	MB86321DROLL-G	6-19484
	523	151	50	MB86421DROLL-G	6-19486



Con sistema de cierre

Medidas de la base L x A	Altura	Tipo de base	Capacidad de carga	Carga de apilado	Volumen	Tipo de cerradura	Tipo de caja/contenedor	Ref. catálogo
<i>mm</i>	<i>mm</i>		<i>kg</i>	<i>kg</i>	<i>litros</i>			
410 x 300	240	Base estándar	20	300	18	Cierre presión BS2	MBD43221BS2	6-18127
610 x 400	340	Base estándar	35	300	58	Cerradura palanca BS1	MBD64321BS1	6-18125
		Base estándar	35	300	58	Cierre presión BS2	MBD64321BS2	6-18128
800 x 600	353	Base estándar	50	300	120	Cerradura palanca BS1	MBD86321 BS1	6-20286
	353	Base nervada	50	300	109	Cerradura palanca BS1	MBD86321R BS1	6-20287
	353	Base doble	200	300	109	Cerradura palanca BS1	MBD86321D BS1	6-20288
	453	Base estándar	50	300	158	Cerradura palanca BS1	MBD86421 BS1	6-20291
	453	Base nervada	50	300	147	Cerradura palanca BS1	MBD86421R BS1	6-20292
	453	Base doble	200	300	147	Cerradura palanca BS1	MBD86421D BS1	6-20293

Cajas apilables y encajables MB con base nervada

Opción para cargas pesadas – también en almacenes automatizados

- Gran capacidad de carga de hasta 50 kg / 75 kg
- Todos los modelos están también disponibles con tapa abatible o soportes de apilamiento
- Deflexión mínima de la base, ideal para el uso en almacenes automatizados*



BITO-Plus

BITO Quality
5 years

+80°
-20°

ESD
a petición

50kg
< 2 mm
Bodendurchbiegung*

Disponible en cualquier color para pedidos superiores a 200 unidades

05
PP

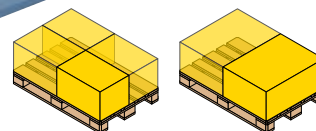

600 x 400 mm

800 x 600 mm

i BITO le informa

*Todas las indicaciones de capacidad de carga se refieren a una temperatura ambiente de 23°C, un almacenaje longitudinal y cargas distribuidas uniformemente.



!Configure sus colores y logotipos en línea!

www.mybitobox.com

<https://bitobox.bitobox.com/es-es/home/>



Medidas de la base L x A <i>mm</i>	Altura <i>mm</i>	Volumen <i>litros</i>	Capacidad de carga <i>kg</i>	Tipo de caja/contenedor	Ref. catálogo
600 x 400	241	38	50	MB64221R	6-17601
	341	58	50	MB64321R	6-17558
	441	74	50	MB64421R	6-17603
800 x 600	323	114	75	MB86321R	6-15247
	423	151	75	MB86421R	6-15256

Con soportes de apilamiento

Medidas de la base L x A <i>mm</i>	Altura <i>mm</i>	Volumen <i>litros</i>	Capacidad de carga <i>kg</i>	Carga de apilado <i>kg</i>	Tipo de caja/contenedor	Ref. catálogo
800 x 600	353	109	75	200	MBB86321R	6-15253
	453	147	75	200	MBB86421R	6-15262



Con tapas abatibles

Medidas de la base L x A <i>mm</i>	Altura <i>mm</i>	Volumen <i>litros</i>	Capacidad de carga <i>kg</i>	Carga de apilado <i>kg</i>	Tipo de caja/contenedor	Ref. catálogo
800 x 600	353	109	75	300	MBD86321R	6-15250
	453	147	75	300	MBD86421R	6-15259



Cajas apilables y encajables MB con base doble

Opción para cargas pesadas – también en almacenes automatizados

- Las cajas con base doble tienen una mayor rigidez, son fáciles de limpiar y se mueven más suavemente en las cintas transportadoras
- Gran capacidad de carga de hasta 75 kg / 200 kg
- Deflexión mínima de la base, ideal para el uso en almacenes automatizados*
- Todos los modelos están también disponibles con tapa abatible o soportes de apilamiento

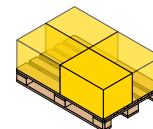

600 x 400 mm

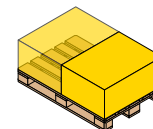

800 x 600 mm

BITO-Plus

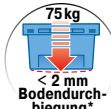
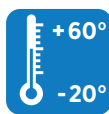

BITO le informa

*Todas las indicaciones de capacidad de carga se refieren a una temperatura ambiente de 23°C, un almacenaje longitudinal y cargas distribuidas uniformemente.

Por favor, tenga en cuenta que algunos sistemas de barrera de luz no reconocen las cajas con base negra. Estaremos encantados de suministrar la base en el mismo color que la caja.



!Configure sus colores y logotipos en línea!

www.mybitobox.com

<https://bitobox.bitob.com/es-es/home/>



Medidas de la base L x A mm	Altura mm	Volumen litros	Capacidad de carga kg	Tipo de caja/contenedor	Ref. catálogo
600 x 400	242	38	75	MB64221D	6-17605
	342	58	75	MB64321D	6-17559
	442	74	75	MB64421D	6-17607
800 x 600	323	114	200	MB86321D	6-15248
	423	151	200	MB86421D	6-15257

Con soportes de apilamiento

Medidas de la base L x A mm	Altura mm	Volumen litros	Capacidad de carga kg	Carga de apilado kg	Tipo de caja/contenedor	Ref. catálogo
800 x 600	353	109	200	200	MBB86321D	6-15254
	453	147	200	200	MBB86421D	6-15263



Con tapas abatibles

Medidas de la base L x A mm	Altura mm	Volumen litros	Capacidad de carga kg	Carga de apilado kg	Tipo de caja/contenedor	Ref. catálogo
800 x 600	353	109	200	300	MBD86321D	6-15251
	453	147	200	300	MBD86421D	6-15260



Cajas apilables y encajables MB Food & Delivery

- Entrega segura de compras a domicilio en la logística de la última milla
- Solución de refrigeración compuesta por contenedores, cajas isotérmicas insertables, acumuladores de frío y divisores
- Idealmente adaptadas a las dimensiones de los embalajes para alimentos
- Con soportes para bolsas
- Los acumuladores de frío de dimensiones adecuadas también pueden utilizarse como divisores para productos refrigerados y congelados
- Disponible opcionalmente con soportes de apilamiento o tapa abatible

CAJAS ENCAJABLES Y PLEGABLES



Contenedores isotérmicos: disponibles en altura completa o media altura para crear diferentes zonas de temperatura dentro del mismo contenedor

Opciones de equipamiento

con soportes para bolsas



paredes de rejilla a petición



paredes cerradas con/sin soportes de apilado

sin soportes para bolsas



paredes cerradas/de rejilla con/sin soportes de apilado



paredes cerradas/de rejilla con tapas abatibles integradas



Cajas apilables y encajables MB Food & Delivery, con paredes de rejilla

Medidas de la base L x A <i>mm</i>	Equipamiento	Tapa	Altura <i>mm</i>	Volumen <i>litros</i>	Capacidad de carga <i>kg</i>	Carga de apilado <i>kg</i>	Color	Tipo de caja/contenedor	Ref. catálogo
600 x 400	lados con soportes para bolsas	---	373	67	25	140	verde lima	MBEC64372-B3	79-51065
	lados con soportes para bolsas	con soportes de apilamiento	373	67	25	140	verde lima	MBBEC64372-B3	79-51071
	sin soportes para bolsas	---	373	67	25	140	verde lima	MBEC64372	79-51060
	sin soportes para bolsas	con soportes de apilamiento	373	67	25	140	verde lima	MBBEC64372	79-51072



Cajas apilables y encajables MB Food & Delivery, con paredes cerradas

Medidas de la base L x A <i>mm</i>	Equipamiento	Tapa	Altura <i>mm</i>	Volumen <i>litros</i>	Capacidad de carga <i>kg</i>	Carga de apilado <i>kg</i>	Color	Tipo de caja/contenedor	Ref. catálogo
600 x 400	lados con soportes para bolsas	---	373	67	28	160	verde lima	MBEC64371-B3	79-51062
	sin soportes para bolsas	---	373	67	28	160	azul colombino	MBEC64371	79-51059
	sin soportes para bolsas	con soportes de apilamiento	373	67	28	160	azul colombino	MBBEC64371	79-51074
610 x 400	sin soportes para bolsas	con tapa	390	67	28	160	azul colombino	MBDEC64371	79-51075



Cajas isotérmicas para productos refrigerados y congelados

Formato	Medidas exteriores L x A x H <i>mm</i>	Material	Volumen <i>litros</i>	Tipo de caja/contenedor	Ref. catálogo
tamaño 2 / vol. completo	528 x 358 x 352	EPP	35	MBIE6437-2	79-51057
tamaño 3 / ½ volumen	358 x 263 x 352	EPP	15	MBIE6437-3	79-51058
separadores perforados	298 x 25 x 294	EPP		MBIE-QT64371-23	79-51050

Acumuladores de frío

Descripción	Medidas exteriores L x A x H <i>mm</i>	Peso <i>kg</i>	Adecuado para	Color	Tipo de caja/contenedor	Ref. catálogo
adecuado hasta -3°C	296 x 25 x 294	1,8	productos refrigerados	Blanco	MBIE-A6437F-23	79-51053
adecuado hasta -21°C	296 x 25 x 294	1,8	productos congelados	Azul	MBIE-A6437TK-23	79-51054

Accesorios



A Precintos de seguridad



B Precintos con códigos de barras



C Tapa separada



D Bases rodantes para el transporte de cajas



E Acumuladores de frío en gel

BITO PharmaBOX

Embalaje de alto rendimiento para el transporte a temperatura controlada

El almacenamiento y el envío seguros y a temperatura controlada a lo largo de la cadena de suministro médico y farmacéutico son vitales para el éxito de los tratamientos. Por ello hay que ser muy preciso a la hora de reponer las existencias de productos sanitarios y medicamentos en hospitales, consultas médicas y farmacias.

PharmaBOX

Hemos desarrollado una solución de transporte, con refrigeración pasiva, para la cadena de frío basada en nuestra exitosa gama de cajas de distribución MB.

Este sistema permite el envío de productos sensibles a la temperatura (incluidas las vacunas y los medicamentos) durante largos periodos de tránsito (de 38 a 105 horas) en los rangos de temperatura especificados.

- **Kit completo para el envío de productos que requieren control de temperatura conforme a las regulaciones del GDP - consistente en una caja térmica, registrador de datos, sello digital y conexión a la nube a través de internet**
- **Validado para los sistemas QM de acuerdo con las normas pertinentes**
- **Registro y seguimiento en tiempo real de la temperatura, humedad, vibración y ubicación**
- **Función de archivo y alarma mediante conexión a la nube a través de internet**
- **Generación automática de protocolos de transporte**
- **Lectura automatizada de SmartBeacons (registradores de datos) y transmisión de datos a la nube a través de internet**



Los nuevos requisitos del artículo § 17(2A)1 ApBetrO exigen una prueba que garantice que se cumplen los perfiles de temperatura. El kit de inicio es la manera más fácil y rápida de garantizar que los requisitos de temperatura se tienen en cuenta y se registran automáticamente.



Puede encontrar información detallada en nuestro sitio web en <https://www.bitto.com/es-es/pharmabox-su-solucion-de-embalaje-de-alto-rendimiento/>



Digital. Inteligente. Seguro.

BITO PharmaBOX

<https://www.bitto.com/es-es/pharmabox-su-solucion-de-embalaje-de-alto-rendimiento/>

Medidas de la base L x A	Altura	Volumen	Capacidad de carga	Carga de apilado	Número de acumuladores	Descripción	Tipo de caja/contenedor	Ref. catálogo
mm	mm	litros	kg	kg				
410 x 300	340	4	25		4 (1 x PCM-Set)	con tapas abatibles	MBD43321HP	77-51178
	340	4	25		4 (1 x PCM-Set)	con una tapa abatible de dos piezas, que incluye una zona rebajada para acomodar un SmartHub/SmartLock	MBDSH43321	77-51174
610 x 400	340	15	35	200	8 (2 x PCM-Set)	con tapas abatibles	MBD64321HP	77-51177
	340	15	35	200	8 (2 x PCM-Set)	con una tapa abatible de dos piezas, que incluye una zona rebajada para acomodar un SmartHub/SmartLock	MBDSH64321	77-51173

Accesorios



A Registrador de datos TempBeacon



B SmartHub



C Sensor de hielo seco Pt100 de 4 hilos

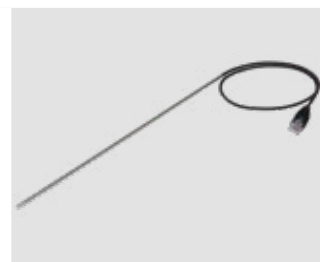

D Sensor de nitrógeno líquido (LN2) Pt100 de 4 hilos



E Acumulador de frío PCM 4°C - 700 ml

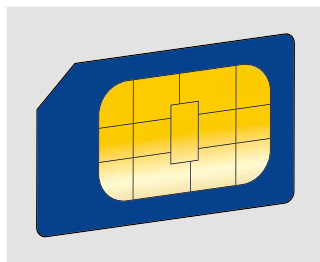

F Tarifa de datos en toda Europa SmartHub/SmartLock



G Fuente de alimentación USB / Cable de carga tipo C



H Precintos con códigos de barras

Pos.	Descripción del artículo		Medidas <i>mm</i>	Tipo de producto	Uds./ pack	Ref. catálogo
A	Registrador de datos TempBeacon	registrador inteligente de datos de temperatura y humedad (intervalos de registro de 1 a 360 minutos), los datos pueden leerse manualmente a través de la app o automáticamente a través de la pasarela SmartHub, sensor polivalente que puede utilizarse varias veces para diferentes entregas, calibrado en fábrica, duración de la batería 1 año, conforme a la IATA, puede utilizarse en aviones	L 88 x A 45 x A 16		1	77-51235
B	SmartHub Alkaline, sistema de supervisión Gateway	SmartHub Alcalino sin cierre	L 129 x A 129 x A 29		1	77-51270
	SmartHub, sistema de supervisión Gateway	SmartHub Estándar sin cerradura	L 129 x A 129 x A 29		1	77-51269
	SmartLock, sistema de supervisión Gateway	SmartHub con SmartLock para asegurar las tapas de los contenedores MB	L 129 x A 129 x A 35		1	77-51268
C	Sensor de hielo seco Pt100 de 4 hilos	compatible con CryoBeacon, adecuado para un rango de temperatura de -80°C a +200°C, longitud del cable: 900 mm, diámetro: 3 mm, manguito: 30 mm	-		1	77-51272
D	Sensor de nitrógeno líquido (LN2) Pt100 de 4 hilos	adecuado para un rango de temperatura de -200°C a +200°C, longitud del cable 500 mm/diámetro 3 mm/manguito 300 mm/enchufe RJ-45RJ-45	-		1	77-51273
E	Acumulador de frío PCM +15°C a +25°C - 700 ml, juego de 4 piezas	uso flexible en ambos tamaños del PharmaBOX (400x300 mm y 600x400 mm), los tiempos de utilización del PharmaBOX 600x400 mm pueden ampliarse y adaptarse a las necesidades individuales mediante el uso de acumuladores de frío adicionales, refrigeración segura y fiable durante el transporte, reutilizable, fácil de usar y de manipular, no es necesario el marcado como sustancia peligrosa	L 210 x A 135 x A 30		4	77-51358
	Acumulador de frío PCM -15°C a -25°C - 700 ml, juego de 4 piezas		L 210 x A 135 x A 30		4	77-51357
	Acumulador de frío PCM 4°C - 700 ml, juego de 4 piezas		L 210 x A 135 x A 30		4	77-51181
F	Tarifa de datos en toda Europa SmartHub/SmartLock		-		1	77-51361
	Tarifa de datos en todo el mundo SmartHub/SmartLock		-		1	77-51360
G	Fuente de alimentación USB, 12 W	fuentes de alimentación de 12W	-		1	77-51278
	Cable de carga USB tipo C, con conector acodado	cable de carga de 1,8 m	L 1800		1	77-51318
	Cable de carga USB tipo C, Versión recta		L 1800		1	77-51277
H	Precintos con códigos de barras, MBP3 - para cajas MB de todos los tamaños y contenedores XL de 800 x 600 mm	precintos de seguridad de un solo uso con numeración de 8 dígitos consecutivos (código de barras / formato legible por el hombre), los precintos se suministran por pares con numeración idéntica, conveniente captura de datos y transmisión del número de precinto con la aplicación BITO "Seal + Track", impresiones personalizadas bajo pedido	-	MBP32L	250	6-31550

Cajas isotérmicas MB para las cadenas de suministro farmacéutico

Kit isotérmico

Transporte seguro y fiable de productos sensibles a la temperatura

- Ideal para transportar productos sensibles a la temperatura: vacunas, insulina y productos farmacéuticos en general
- Su diseño reduce al mínimo el riesgo de daños de transporte o deterioro de productos
- Kit con una caja isotérmica de Neopor® con tapa EEP adaptada para cajas MBD43271 y MBD64271, 1 cubeta interior lavable de PS y 3 acumuladores de frío
- Nueva variante de tapa mejorada
- Mantienen la temperatura entre 2°C y 8°C durante al menos 15 horas



CAJAS ENCAJABLES Y PLEGABLES

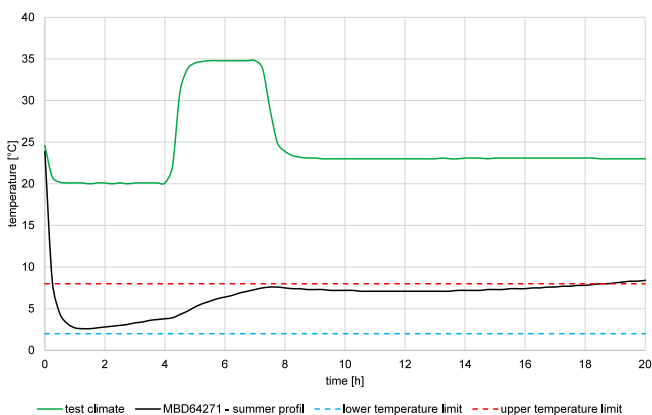

Rango de temperatura **verano** en el kit isotérmico MB

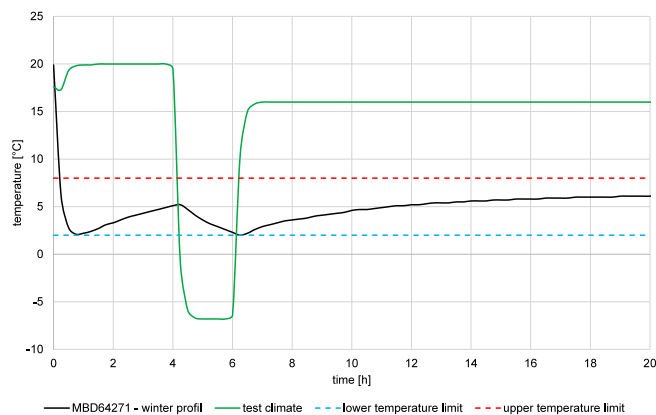

Rango de temperatura **invierno** en el kit isotérmico MB

i BITO le informa

A una temperatura exterior constante de 20°C, dos acumuladores de frío son suficientes para mantener la temperatura dentro de la caja entre 2°C a 8°C. Estas temperaturas se mantienen durante al menos 12 horas en las cajas multiuso MBD43271 y durante al menos 8 horas en las cajas multiuso MBD64271. Las curvas de temperatura mostradas son sólo ilustrativas. Han sido determinadas por un instituto de ensayos independiente. Más información en www.bitto.com/downloads.

Kit isotérmico, para cajas apilables y encajables MB

Descripción del artículo	Para cajas/contenedores tipo	Medidas A x H x F mm	Volumen útil litros	Ref. catálogo
Kit isotérmico	MBD43271	170 x 170 x 170	5	77-31363
	MBD64271	360 x 260 x 160	17	77-31364

Accesorios

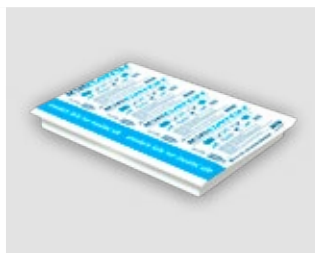

A Acumuladores de frío en gel



B Acumuladores de frío en formato líquido



C Tapa para cajas de aislamiento térmico



D Malla para tapa para cajas de aislamiento térmico

Pos.	Descripción del artículo	Medidas <i>mm</i>	Tipo de producto	Uds./pack	Ref. catálogo
A	Acumuladores de frío en gel	L 195 x A 130 x A 23	Typ 4327	1	6-31361
		L 280 x A 190 x A 30	Typ 6427	1	6-31362
B	Acumuladores de frío en formato líquido	L 180 x A 140 x A 20	77-51295	1	77-51295
C	Tapa para cajas de aislamiento térmico	L 339 x A 259 x A 50	77-51293	1	77-51293
		L 527 x A 357 x A 50	77-51294	1	77-51294
D	Malla para tapa para cajas de aislamiento térmico	L 180 x A 140	79-51077	1	79-51077
		L 360 x A 200	79-51076	1	79-51076
E	Cajas de aislamiento térmico (parte inferior)	L 340 x A 259 x A 210	77-51297	1	77-51297
		L 528 x A 358 x A 200	77-51298	1	77-51298
F	Cajas isotérmicas insertables	L 270 x A 206 x A 177	Typ 4327	1	6-31359
		L 460 x A 300 x A 167	Typ 6427	1	6-31360

Cajas isotérmicas MB para las cadenas de suministro farmacéutico

Inserto térmico

Embalaje con solución innovadora para el transporte de productos sensibles a la temperatura

- Juego de aislamiento plegable, disponible en 2 tamaños
- Proteja sus productos contra variaciones fuertes de temperatura
- Los acumuladores de frío mantienen la temperatura en el interior de la caja a un nivel constante
- Así como el contenedor, el inserto puede ser encajado para ahorrar espacio
- Se suministra con acumuladores de frío



Inserto térmico, para cajas apilables y encajables MB

Descripción del artículo	Para cajas/contenedores tipo	Número de acumuladores	Ref. catálogo
Inserto térmico	MBD43271	2	77-22689
	MBD64271	4	77-22688

Cajas apilables y encajables MB
versión transparente

Perfecta visibilidad de los productos

- Cajas de polipropileno transparente
- Para utilización en el transporte, en la preparación de pedidos y en el almacén

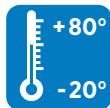
BITO-Plus

Medidas de la base L x A	Altura	Volumen	Capacidad de carga	Tipo de caja/contenedor	Ref. catálogo
<i>mm</i>	<i>mm</i>	<i>litros</i>	<i>kg</i>		
400 x 300	223	18	20	MB43221TRANSP	6-18956
600 x 400	223	38	30	MB64221TRANSP	6-18957
	323	58	35	MB64321TRANSP	6-18958

Versión transparente, con soportes de apilamiento

Medidas de la base L x A	Altura	Volumen	Capacidad de carga	Carga de apilado	Tipo de caja/contenedor	Ref. catálogo
<i>mm</i>	<i>mm</i>	<i>litros</i>	<i>kg</i>	<i>kg</i>		
400 x 300	223	18	20	150	MBB43221TRANSP	6-18964
600 x 400	223	38	30	200	MBB64221TRANSP	6-18965
	323	58	35	200	MBB64321TRANSP	6-18966

Versión transparente, con tapas abatibles

Medidas de la base L x A	Altura	Volumen	Capacidad de carga	Carga de apilado	Tipo de caja/contenedor	Ref. catálogo
<i>mm</i>	<i>mm</i>	<i>litros</i>	<i>kg</i>	<i>kg</i>		
410 x 300	240	18	20	150	MBD43221TRANSP	6-18961
610 x 400	240	38	30	200	MBD64221TRANSP	6-18962
	340	58	35	200	MBD64321TRANSP	6-18963

Cajas apilables y encajables MB
para mercancías peligrosas, tapas separadas con cierres metálicos

Transporte seguro de mercancías peligrosas, como por ejemplo pinturas, latas de aerosol, etc.

- Las cajas MB para mercancías peligrosas se entregan con cierres metálicos y con tapa separada
- Cajas ensayadas por entidad oficial competente y homologadas como embalaje exterior para mercancías peligrosas de los grupos II y III
- Todos las cajas con ID de homologación 4H2/Y25/S/24/D/BAM6107-BITO
- Color rojo púrpura



Medidas de la base L x A	Altura	Volumen	Capacidad de carga	Tipo de caja/contenedor	Ref. catálogo
<i>mm</i>	<i>mm</i>	<i>litros</i>	<i>kg</i>		
410 x 310	238	18	13	MBSG43221CLIP	6-18653
	338	27	13	MBSG43321CLIP	6-18655
610 x 410	238	38	17	MBSG64221CLIP	6-18657
	338	58	20	MBSG64321CLIP	6-18659
	438	74	20	MBSG64421CLIP	6-18660

Cajas apilables y encajables MB

con abertura de acceso

Ideal para la industria textil, pero no sólo para ella...

- Todos los modelos están también disponibles con tapa abatible o soportes de apilamiento

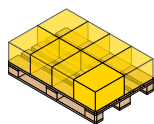

400 x 300 mm

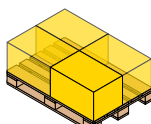

600 x 400 mm

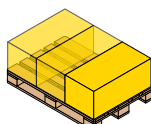

800 x 600 mm

Medidas de la base L x A	Altura	Abertura A x H	Volumen	Capacidad de carga	Tipo de caja/contenedor	Ref. catálogo	
mm	mm	mm	litros	kg			
400 x 300	273	182 x 138	en el lado corto	22	25	MB43274	6-5024
	323	182 x 157	en el lado corto	27	25	MB43324	6-5025
600 x 400	223	117 x 439	en el lado largo	38	30	MB64226	6-11083
		270 x 117	en el lado corto	38	30	MB64224	6-11086
	273	139 x 439	en el lado largo	47	30	MB64276	6-11082
		270 x 139	en el lado corto	47	30	MB64274	6-11085
	323	158 x 439	en el lado largo	58	35	MB64326	6-10804
		270 x 158	en el lado corto	58	35	MB64324	6-10803
423	217 x 439	en el lado largo	74	35	MB64426	6-11081	
800 x 400	323	270 x 217	en el lado corto	74	35	MB64424	6-11084
		270 x 158	en el lado corto	76	35	MB84324	6-5047
	423	270 x 217	en el lado corto	100	35	MB84424	6-5048

Cajas apilables y encajables MB - Solución especial para centros de clasificación de correo y servicios de paquetería

con tapas abatibles

Oficialmente aprobado para uso en servicios postales y oficinas de correos en Alemania

- Estas cajas MB han sido desarrolladas especialmente para centros de distribución de correo y han sido aprobadas por el Deutsche Post AG (Correo Alemán) para su uso en cintas transportadoras.
- Las tapas abatibles se cierran con precintos para proteger el contenido

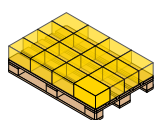

310 x 200 mm

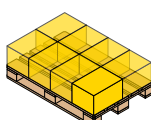

410 x 300 mm

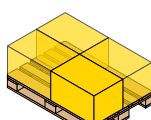

610 x 400 mm



Con tapas abatibles

Medidas de la base L x A	Altura	Volumen	Capacidad de carga	Tipo de caja/contenedor	Ref. catálogo
mm	mm	litros	kg		
310 x 200	170	5	15	MBD32151POST	6-17269
410 x 300	240	18	20	MBD43221POST	6-17264
	290	22	25	MBD43271POST	6-17265
610 x 400	290	47	30	MBD64271POST	6-17267
	340	58	35	MBD64321POST	6-17268

Cajas apilables y encajables MB Eco

material reciclado

Su primera elección para apilar y encajar: BITOBOX MB

- Excelente estabilidad de apilamiento, encajable para ahorrar de espacio
- Caja MB fabricada en polipropileno reciclado de contenedores BITO
- Las tapas abatibles con bisagras se pueden suministrar en cinco colores opcionales

BITO-Plus

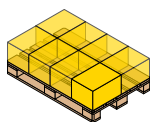

400 x 300 mm

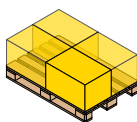

600 x 400 mm



i BITO le informa

Pueden producirse ligeras variaciones de color cuando se utiliza material reciclado.





Material reciclado, Acabado estándar, sin asa, sin tapa

Medidas de la base L x A	Altura	Volumen	Capacidad de carga	Tipo de caja/contenedor	Ref. catálogo
<i>mm</i>	<i>mm</i>	<i>litros</i>	<i>kg</i>		
400 x 300	223	18	18	MB43221Eco	C0401-0088
600 x 400	223	38	27	MB64221Eco	C0401-0201
	323	58	31	MB64321Eco	C0401-0087



Material reciclado, con soportes de apilamiento integrados y giratorios

Medidas de la base L x A	Altura	Volumen	Capacidad de carga	Carga de apilado	Tipo de caja/contenedor	Ref. catálogo
<i>mm</i>	<i>mm</i>	<i>litros</i>	<i>kg</i>	<i>kg</i>		
400 x 300	223	27	25	135	MBB43221Eco	C0402-0418
600 x 400	223	38	30	180	MBB64221Eco	C0402-0419
	323	58	35	180	MBB64321Eco	C0402-0420



Con tapas abatibles, caja de material reciclado, tapa de polipropileno

Medidas exteriores L x A x H	Volumen	Capacidad de carga	Carga de apilado	Tipo de caja/contenedor	Color tapa	Ref. catálogo
<i>mm</i>	<i>litros</i>	<i>kg</i>	<i>kg</i>			
410 x 300 x 240	18	18	135	MBD43221Eco		C0402-0425
						C0402-0428
						C0402-0426
						C0402-0427
						C0402-0429
610 x 400 x 240	38	27	180	MBD64221Eco		C0402-0430
						C0402-0433
						C0402-0431
						C0402-0432
						C0402-0434
610 x 400 x 340	58	31		MBD64321Eco		C0402-0435
						C0402-0438
						C0402-0436
						C0402-0437
						C0402-0439

Accesorios



A Precintos de seguridad



B Precintos de seguridad



C Precintos de seguridad



D Precintos con códigos de barras



E Clips de cierre

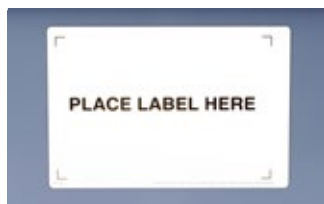

F Láminas para fácil arranque de etiquetas



G Fundas portadocumentos



H Fundas portadocumentos



I Tapa separada



J Bases rodantes para el transporte de cajas



K Bases rodantes para el transporte de cajas



L Cajas apilables y encajables MB "oficina móvil"



M Soportes para carpetas colgantes



N Clips de unión

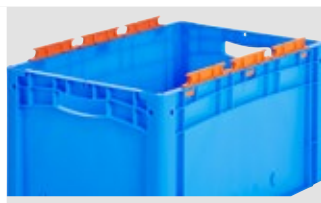

O Soporte para bolsas



Mayor protección del producto: Precintos de seguridad con código de barras para cajas BITO MB

Precintos de seguridad MBP-32, color blanco, numeración de 8 dígitos consecutivos (código de barras y legible por humanos). Los precintos se suministran unidos por pares con numeración idéntica. Conveniente captura de datos y transmisión de números de precintos con la aplicación para teléfonos inteligentes BITO "Seal & Track". Mas información en www.bitto.com. Impresiones personalizadas bajo pedido.



Pos.	Descripción del artículo	Medidas	Tipo de producto	Uds./ pack	Ref. catálogo	
		mm				
A	Precintos de seguridad, MBP1 - para contenedores retornables MB	precintos de seguridad de un solo uso, artículo apto para todas las cajas MB y XL de 800 x 600 mm, barrera física que asegura sus mercancías, se requieren 2 precintos por caja, color rojo, otros colores, bajo petición	-	MBP1	500	6-10810
B	Precintos de seguridad, MBP2 - para contenedores retornables MB	precintos de seguridad de un solo uso, artículo apto para todas las cajas MB y XL de 800 x 600 mm, barrera física que asegura sus mercancías, se requieren 2 precintos por caja, color rojo, marcaje y colores personalizados a petición	-	MBP2	500	6-15705
C	Precintos de seguridad, MBP2-L - para contenedores MB, XL, SL	precintos de seguridad con numeración consecutiva, artículo apto para todas las cajas MB, SL y XL de 800 x 600 mm, color rojo	-	MBP2-L	500	6-19162
D	Precintos con códigos de barras, MBP3 - para cajas MB de todos los tamaños y contenedores XL de 800 x 600 mm	precintos de seguridad de un solo uso con numeración de 8 dígitos consecutivos (código de barras / formato legible por el hombre), los precintos se suministran por pares con numeración idéntica, conveniente captura de datos y transmisión del número de precinto con la aplicación BITO "Seal + Track", impresiones personalizadas bajo pedido	-	MBP32L	250	6-31550
E	Clips de cierre, para cajas apilables y encajables MB	se emplean para cerrar las cajas MB con tapas abatibles, reutilizable, color rojo	-	MBV	10	6-20299
F	Láminas para fácil arranque de etiquetas, KFA6	lámina autoadhesiva para fácil arranque de etiquetas de cajas y contenedores	L 165 x A 114	KFA6	100	6-31309
	Láminas para fácil arranque de etiquetas, KFA5		L 230 x A 170	KFA5	100	6-31310
G	Fundas portadocumentos, con fijación adhesiva 3 lados abiertos	ideal para el cambio frecuente de información, fuerte adherencia mediante una cinta adhesiva, color transparente	L 175 x A 105	MBET	10	6-5031
		ideal para el cambio frecuente de información, fuerte adherencia mediante una cinta adhesiva, Material: PVC, color transparente	L 210 x A 75	MBETVDA	10	6-31311
		ideal para el cambio frecuente de información, fuerte adherencia mediante una cinta adhesiva, color transparente	L 210 x A 150	MBETDINA5	10	6-19528
H	Fundas portadocumentos, con fijación adhesiva 2 lados abiertos	La lámina delantera más corta permite insertar y extraer fácilmente la información del producto, Material: vinilo, color azul	L 145 x A 100	46-21108	25	46-21108
	Fundas portadocumentos, con fijación adhesiva 1 lado abierto	fundas de plástico con 2 tiras adhesivas, también apropiado para la señalización de estanterías, adhesión duradera a todo tipo de cajas de almacenamiento/transporte y estanterías, Material: vinilo, color azul	L 155 x A 85 L 235 x A 170	46-21109 46-21110	25 25	46-21109 46-21110
I	Tapa separada, para cajas apilables y encajables MB	se utilizan como tapa para cajas MB individuales o apiladas, adecuado para la colocación automática de tapas y para el flejado, las tapas individuales pueden encajarse para ahorrar espacio, añade 10 mm a la altura de la caja o contenedor en todos los lados	L 306 x A 206	MBS32	1	6-15868
			L 408 x A 307	MBSU43	1	6-30277
			L 608 x A 407	MBSU64	1	6-30276
			L 808 x A 609	MBS86	1	6-22546
			L 810 x A 409	MBS84	1	6-22544
J	Bases rodantes, para cajas apilables y encajables MB de 600 x 400 mm	con 4 ruedas pivotantes, para cajas retornables de 600 x 400 mm, con tapa empotrada para una colocación estable de las cajas MB, de poliamida reforzada con fibra de vidrio, tapa encajable de polipropileno	L 620 x A 420	TR64MBS	1	6-15510
K	Bases rodantes TR64MB en aluminio, para cajas apilables y encajables MB de 600 x 400 mm	con 4 ruedas pivotantes, para cajas retornables de 600 x 400 mm, construcción angular de plástico, perfiles laterales de aluminio anodizado, se suministra desmontado	L 620 x A 420	6-51262	1	6-51262
	Bases rodantes, para cajas apilables y encajables MB de 800 x 400 mm y 800 x 600 mm	con 4 ruedas pivotantes, para cajas retornables de 800 x 400 mm y 800 x 600 mm, construcción angular de plástico, perfiles laterales de aluminio anodizado, se suministra desmontado	L 720 x A 370 L 720 x A 540	TR84MB TR86MB	1 1	6-16494 6-19439
L	Cajas apilables y encajables MB "oficina móvil", se suministra con soportes para carpetas colgantes A4	para el transporte o el almacenaje de carpetas colgantes, 2 soportes para carpetas colgantes por caja, fijación en el interior, montaje sencillo	L 610 x A 400 x A 340	6-12938	1	6-12938
M	Soportes para carpetas colgantes, para cajas apilables y encajables MB	En el interior de la caja se colocan 2 railes para el transporte o el almacenaje de carpetas colgantes DIN A4. Es posible un aseguramiento adicional de las cajas mediante tapas abatibles, tapas separadas y precintos. Disponible sólo para cajas MB(D)64321 o MB(D)64421.	-	MBE64	Paar	6-11920
N	Clips de unión	El clip de conexión permite crear una unidad de transporte de doble altura uniendo dos cajas cara a cara. Adaptado para cajas con las mismas dimensiones de base.	-	MBC	100	6-15625
O	Soporte para bolsas, extraíbles	para fijar a las cajas MB, XL y KLT, mantienen las bolsas abiertas para un fácil llenado, pueden montarse posteriormente, se pueden desmontar, color gris (la ilustración muestra un color especial)	-	MB-BR64D	1	6-31553

Cajas apilables y encajables MB - Soluciones especiales

Cajas apilables y encajables MB para aplicaciones especiales

Aproveche la máxima versatilidad: las cajas MB son útiles para el transporte y la logística en el sentido más amplio.

Para ello, BITO ofrece grandes posibilidades tales como colores especiales, logotipos de la empresa o textos, dimensiones especiales, incrustaciones e insertos interiores, opciones de refuerzo, etc.

BITOBOX MB

Ejemplos



Caja MB con inserto de espuma, lámina reflectante y soporte especial de etiquetas



Caja MB en formato especial para artículos de longitud especial – ¡Tamaños especiales según sus especificaciones!



Caja MB personalizada para la empresa logística internacional TNT



Caja MB con soporte especial para etiquetas; la caja debe estar abierta para retirar la etiqueta.

CAJAS ENCAJABLES Y PLEGABLES

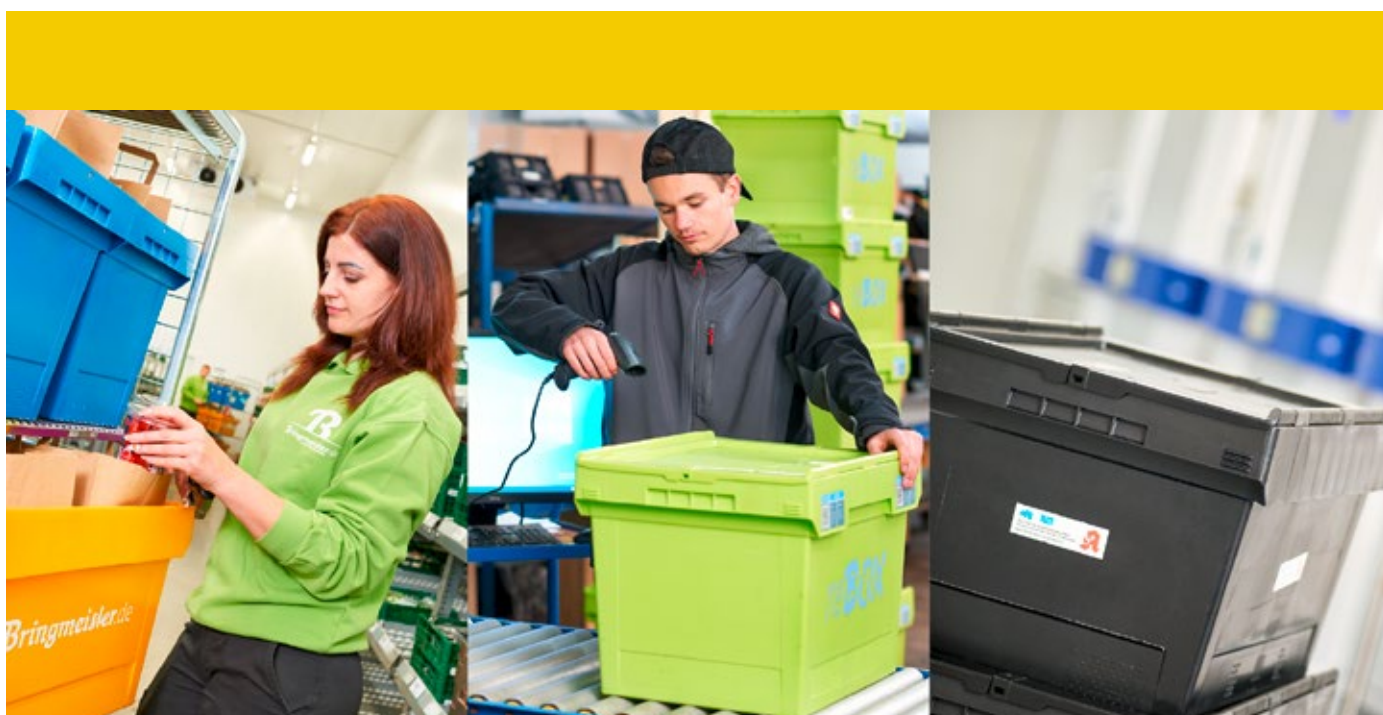

Láminas para fácil arranque de etiquetas

- Lámina autoadhesiva para fácil arranque de etiquetas de cajas y contenedores



Medidas <i>mm</i>	Formato	Tipo de producto	Uds./pack	Ref. catálogo
L 165 x A 114	DIN A6	KFA6	100	6-31309
L 230 x A 170	DIN A5	KFA5	100	6-31310



Cajas plegables y apilables EQ

La nueva generación de cajas plegables

A diferencia de las cajas plegables de otros fabricantes, la caja EQ de BITO está equipada con un mecanismo de plegado sencillo y ergonómico.





!Configure sus colores y logotipos en línea!

www.mybitobox.com

<https://bitobox.bitob.com/es-es/home/>

BITOBOX EQ

Características y equipamiento



Mecanismo de bloqueo/desbloqueo

Desbloqueo ergonómico de las paredes laterales: una presión con el pulgar o con la palma de la mano es suficiente. Desarrollado en colaboración con ingenierías especializadas en ergonomía.



Manillas basculantes

Esta alternativa a las asas abiertas impide el acceso no autorizado al contenido y permite aprovechar al máximo el volumen de la caja, además de facilitar su manipulación.



Opcionalmente con tapa abatible

Tapa integrada, precintable



Opcionalmente con ventana para etiqueta en el lado corto

La etiqueta de envío se inserta desde el interior y es legible desde el exterior - a petición

Cajas plegables y apilables EQ

Valor añadido y facilidad de trabajo

- **Robustas cajas plegables para una multitud de aplicaciones**
- **Ahorre espacio durante el transporte y almacenamiento de cajas vacías**
- **Proporción ahorro de volumen 1:4**
- **Las variantes con base reforzada o con base doble son también adecuadas para el uso en almacenes automatizados**
- **Tapa abatible con bisagras y precintos de seguridad a petición**



BITO-Plus

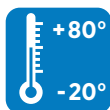

Disponible en cualquier color para pedidos superiores a 500 unidades



!Configure sus colores y logotipos en línea!

www.mybitobox.com

<https://bitobox.bitobox.com/es-es/home/>

Con base lisa

- Manipulación ergonómica
- Plegado rápido y seguro sin bloqueos
- 75% de ahorro de espacio cuando la caja está plegada



Medidas de la base L x A	Altura	Acabado	Capacidad de carga	Carga de apilado	Volumen	Tipo de caja/contenedor	Ref. catálogo	Ref. catálogo
mm	mm		kg	kg	litros			
600 x 400	285	con asas oscilantes	20	180	58,0	EQ64281L	51-31454	51-31470
	285	con asas abiertas	20	180	58,0	EQ64281	51-31452	51-31468
	320	con asas oscilantes	20	180	65,0	EQ64321L	51-31455	51-31471
	320	con asas abiertas	20	180	65,0	EQ64321	51-31453	51-31469



Con base lisa y tapas abatibles

Medidas de la base L x A	Altura	Acabado	Capacidad de carga	Carga de apilado	Volumen	Tipo de caja/contenedor	Ref. catálogo	Ref. catálogo
mm	mm		kg	kg	litros			
600 x 400	297	con asas oscilantes	20	180	57,0	EQD64281L	51-31458	51-31474
	297	con asas abiertas	20	180	57,0	EQD64281	51-31456	51-31472
	332	con asas oscilantes	20	180	64,0	EQD64321L	51-31459	51-31475
	332	con asas abiertas	20	180	64,0	EQD64321	51-31457	51-31473



con base nervada y tapas abatibles

Medidas de la base L x A <i>mm</i>	Altura <i>mm</i>	Acabado	Capacidad de carga <i>kg</i>	Carga de apilado <i>kg</i>	Volumen <i>litros</i>	Tipo de caja/ contenedor	Ref. catálogo	Ref. catálogo
600 x 400	297	con asas oscilantes	50	180	54,0	EQD64281LR	51-31466	51-31482
	297	con asas abiertas	50	180	54,0	EQD64281R	51-31464	51-31480
	332	con asas oscilantes	50	180	61,0	EQD64321LR	51-31467	51-31483
	332	con asas abiertas	50	180	61,0	EQD64321R	51-31465	51-31481



Con base nervada

Medidas de la base L x A <i>mm</i>	Altura <i>mm</i>	Acabado	Capacidad de carga <i>kg</i>	Carga de apilado <i>kg</i>	Volumen <i>litros</i>	Tipo de caja/ contenedor	Ref. catálogo	Ref. catálogo
600 x 400	285	con asas oscilantes	50	180	55,0	EQ64281LR	51-31462	51-31478
	285	con asas abiertas	50	180	55,0	EQ64281R	51-31460	51-31476
	320	con asas oscilantes	50	180	62,0	EQ64321LR	51-31463	51-31479
	320	con asas abiertas	50	180	62,0	EQ64321R	51-31461	51-31477

Accesorios



A Precintos de seguridad



B Tapas encajables



C Bases rodantes para el transporte de cajas



D Fundas portadocumentos

Pos.	Descripción del artículo		Color	Material	Uds./ pack	Ref. catálogo
A	Precintos de seguridad con marcado láser	los precintos de un solo uso son aptos para todos las cajas plegables y apilables EQ, los precintos se suministran por pares con numeración idéntica, numeración de consecutivos aplicada por láser (código de barras)	blanco	PP	250	51-31666
B	Tapas encajables	tapa termoformada de PS, protección contra el polvo, puede colocarse encima de la caja plegada y apilarse con ella.	negro	PS	1	51-31437
C	Bases rodantes para el transporte de cajas	con 4 ruedas pivotantes, diseñado para 1 caja apilable Norma Europea de 600 x 400 mm o 2 cajas de 400 x 300 mm, marco en poliamida reforzado con fibra de vidrio	RAL 5007 Azul brillante		1	43-1491
	Bases rodantes para el transporte de cajas - versión ESD	marco de ABS en versión ESD, negro con cuatro ruedas de acero galvanizado con rueda PP ESD, Ø 100 mm, para transportar una caja apilable Norma Europea de 600 x 400 mm o dos cajas apilables Norma Europea de 400 x 300 mm, se suministra desmontado	negro		1	43-51322
D	Fundas portadocumentos	ideal para el cambio frecuente de información, fuerte adherencia mediante una cinta adhesiva, color transparente	transparente	PE	10	6-5031

Cajas plegables MFB

Gran reducción de volumen - hasta un 82 %

- Plegado seguro, rápido y sencillo
- 5 modelos de la última generación

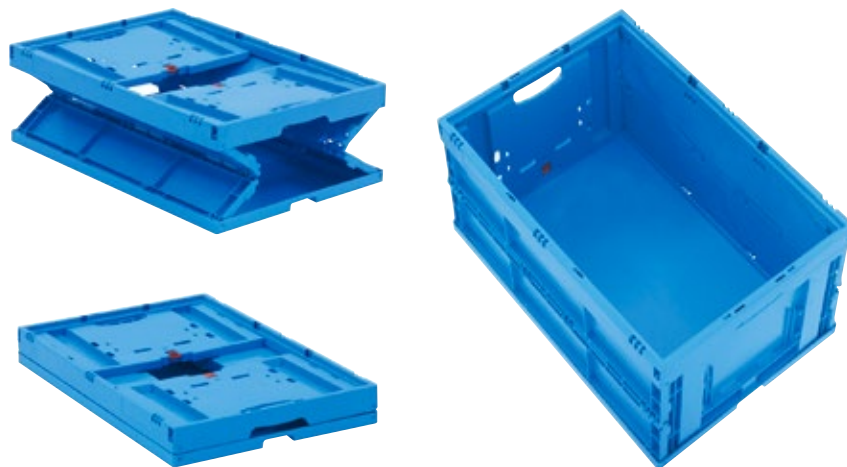

BITO-Plus

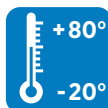

Gran espacio interior con paredes laterales verticales



Opcional con tapas abatibles



Fácil retirada de la pila



Robustas bisagras garantizan la larga duración



Apilable

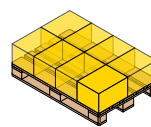

400 x 300 mm

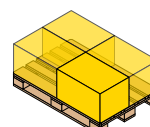

600 x 400 mm

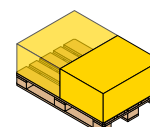

800 x 600 mm



Medidas de la base L x A <i>mm</i>	Altura <i>mm</i>	Medidas interiores L x A x H <i>mm</i>	Volumen <i>litros</i>	Altura plegada <i>mm</i>	Tipo de caja/contenedor	Ref. catálogo
400 x 300	220	370 x 270 x 215	22	65	MFB43221	7-22656
600 x 400	220	560 x 360 x 210	42	80	MFB64221	7-22657
	280	560 x 360 x 270	54	80	MFB64281	7-22658
	320	560 x 360 x 310	64	80	MFB64321	7-22659
800 x 600	220	740 x 540 x 175	70	130	MFB86221	7-51354
	320	740 x 540 x 275	110	130	MFB86321	7-51355
	445	740 x 540 x 425	165	125	MFB86441	7-22660

Con tapas abatibles

Medidas de la base L x A <i>mm</i>	Altura <i>mm</i>	Medidas interiores L x A x H <i>mm</i>	Volumen <i>litros</i>	Altura plegada <i>mm</i>	Tipo de caja/contenedor	Ref. catálogo
400 x 300	220	370 x 270 x 215	22	65	MFB43221	7-22661
600 x 400	230	560 x 360 x 210	42	90	MFB64221	7-22662
	290	560 x 360 x 265	54	90	MFB64281	7-22663
	330	560 x 360 x 310	64	90	MFB64321	7-22664
800 x 600	465	740 x 540 x 425	165	145	MFB86441	7-22665



Accesorios



A Precintos de seguridad



B Bloqueo para paredes de cajas plegables

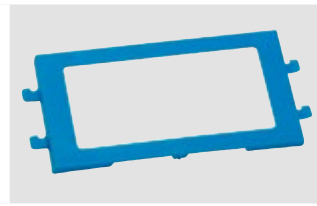

C Marcos para etiquetas

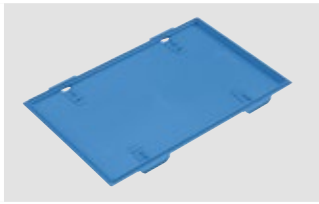

D Tapas encajables



E Bases rodantes para el transporte de cajas



F Bases rodantes para el transporte de cajas

Pos.	Descripción del artículo		Color	Medidas <i>mm</i>	Tipo de producto	Uds./ pack	Ref. catálogo
A	Precintos de seguridad	precinto con lengüeta arrancable, artículo apto para todas las cajas plegables MFB, impresiones personalizadas bajo pedido, color rojo	rojo	-	MFBP	100	a petición
B	Bloqueo para paredes de cajas plegables	protege el contenido de acceso no autorizado, previene que los lados cortos sean abatidos por presión externa	-	-	MFBS	1	a petición
C	Marcos para etiquetas	para adjuntar documentos, no es válido para MFB(D)64221	azul colombino	L 160 x A 80	MFBER80	1	a petición
D	Tapas encajables	protege contra la suciedad y el polvo	azul colombino	L 400 x A 300	MFB-AD43	1	7-22670
			azul colombino	L 600 x A 400	MFB-AD64	1	7-22671
			antracita	L 800 x A 600	MFB-AD86	1	7-22672
E	Bases rodantes	con 4 ruedas pivotantes, diseñado para 1 caja apilable Norma Europea de 600 x 400 mm o 2 cajas de 400 x 300 mm, marco en poliamida reforzado con fibra de vidrio	RAL 5007 Azul brillante	L 620 x A 420	TR64	1	43-1491
	Bases rodantes - versión ESD	marco de ABS en versión ESD, negro con cuatro ruedas de acero galvanizado con rueda PP ESD, Ø 100 mm, para transportar una caja apilable Norma Europea de 600 x 400 mm o dos cajas apilables Norma Europea de 400 x 300 mm, se suministra desmontado	negro	L 620 x A 420	43-51322	1	43-51322
F	Bases rodantes	con 2 ruedas pivotantes y 2 ruedas fijas, aptas para contenedores Norma Europea de 800 x 600 mm, de polipropileno	antracita	L 800 x A 600 x A 198	RU86.125	1	43-1150



Cubetas encajables y apilables por giro U-Turn

Máximo volumen con el menor peso

- **Apilar – girar – encajar**
- **Gran volumen interior**
- **El encajado en vacío ahorra más de un 64% de volumen**
- **Muy ligera y particularmente resistente**



BITO-Plus



Disponible en cualquier color para pedidos superiores a 200 unidades



→ Bajo pedido, se pueden suministrar cubetas con una altura de 220 mm. Póngase en contacto con nosotros.



!Configure sus colores y logotipos en línea!

www.mybitobox.com

<https://bitobox.bitox.com/es-es/home/>

CAJAS ENCAJABLES Y PLEGABLES

Características y beneficios



Aprox. un 20% mayor volumen
comparado con otras cubetas similares



Tapa encajable plegable
ahorra costos de transporte, ya que las tapas plegadas se pueden colocar en cubetas vacías.

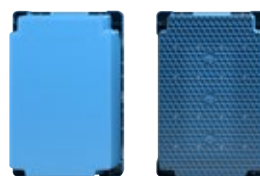

Variantes de base para el almacenaje manual y automatizado
base estándar lisa, base nervada, base doble



Variedad de colores
disponible en 4 colores como estándar

Medidas de la base L x A mm	Altura mm	Tipo de asa	Tipo de base	Color	Tipo de caja/contenedor	Ref. catálogo
600 x 400	320	asas abiertas	base estándar con interior liso	Azul	DSB64321	C0501-0001
				Verde	DSB64321	C0501-0002
				Rojo	DSB64321	C0501-0003
				Gris	DSB64321	C0501-0004
		asas cerradas	Base nervada	Gris	DSB64321R	C0501-0005
				Base doble	Gris	DSB64321D



Accesorios

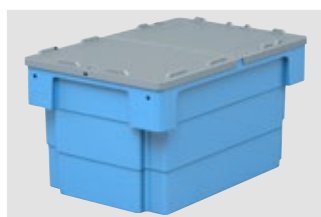

A Tapa separada



B Precintos de seguridad



C Precintos con códigos de barras



D Bases rodantes para el transporte de cajas

Pos.	Descripción del artículo		Tipo de producto	Uds./ pack	Ref. catálogo
A	Tapa separada	dimensiones 600 x 400 mm, plegable, gris	DSBS64-F	1	78-51030
		dimensiones 600 x 400 mm, no plegable, gris	-	1	78-51029
B	Precintos de seguridad	impide el acceso no autorizado al contenido, apertura sin herramientas, perfectamente adaptado a cajas MB	MBP1	500	6-10810
C	Precintos con códigos de barras	precintos de seguridad de un solo uso con numeración de 8 dígitos consecutivos (código de barras / formato legible por el hombre) los precintos se suministran por pares con numeración idéntica conveniente captura de datos y transmisión del número de precinto con la aplicación BITO "Seal + Track" impresiones personalizadas bajo pedido	MBP32L	250	6-31550
D	Bases rodantes para el transporte de cajas	ruedas pivotantes de alta calidad con placa anti-hilos, alta estabilidad apto para contenedores Norma Europea de 600 x 400 mm	TR64	1	43-1491
		los neumáticos de caucho garantizan un deslizamiento silencioso, alta estabilidad apto para contenedores Norma Europea de 600 x 400 mm	TR64G	1	43-21883
	Bases rodantes para el transporte de cajas - versión ESD	marco de ABS en versión ESD, negro con cuatro ruedas de acero galvanizado con rueda PP ESD, Ø 100 mm para transportar una caja apilable Norma Europea de 600 x 400 mm o dos cajas apilables Norma Europea de 400 x 300 mm, se suministra desmontado	-	1	43-51322

Cubetas apilables y encajables por giro DSL

Cubetas apilables y encajables en varios tamaños

- Las cubetas se pueden apilar o encajar girándolas 180°
- Las cubetas de 600 x 400 mm y de 800 x 400 mm están equipadas con asas abiertas; las cubetas en todas las otras medidas tienen asas integradas
- Fácil limpieza
- Adaptadas a las dimensiones de palets estándar europeos
- Carga apilable hasta 150 kg
- Disponible en 4 colores

BITOBOX DSL



BITO-Plus



Con paredes cerradas

Medidas de la base L x A <i>mm</i>	Altura <i>mm</i>	Medidas interiores L x A x H <i>mm</i>	Volumen <i>litros</i>	Capacidad de carga <i>kg</i>	Carga de apilado <i>kg</i>	Tipo de caja/ contenedor	Ref. catálogo	Ref. catálogo	Ref. catálogo	Ref. catálogo
300 x 200	150	215 x 145 x 145	6,0	5	150	DSL3215	7-14354	7-14416	7-14418	7-14417
400 x 280	180	290 x 210 x 176	13,0	10	150	DSL4318	7-14355	7-14419	7-14421	7-14420
590 x 380	135	440 x 290 x 130	18,0	15	150	DSL6413	7-14356			
	202	433 x 285 x 196	34,0	30	150	DSL6420	7-14357	7-14422	7-14424	7-14423
600 x 400	300	452 x 318 x 296	50,0	45	150	DSL6430	7-14358	7-14425	7-14427	7-14426
800 x 400	300	652 x 325 x 296	70,0	55	150	DSL8430	7-14359	7-14428	7-14430	7-14429

Accesorios



A Tapa separada

Pos.	Descripción del artículo	Para medidas básicas A x H <i>mm</i>	Tipo de producto	Ref. catálogo	
A	Tapa separada	protege contra la suciedad y el polvo, apilado seguro también con tapa, color gris, de poliestireno	590 x 380 600 x 400 800 x 400	DSD6420 DSD6430 DSD8430	7-14351 7-14352 7-14353

Cubetas apilables y encajables por giro DST

Cubetas apilables y encajables en varios tamaños

- Las cubetas se pueden apilar o encajar girándolas 180°
- Fácil limpieza
- Adaptadas a las dimensiones de palets estándar europeos
- Tapa encajable disponible (ver accesorios)



Con paredes cerradas

- Adecuadas para cargas pesadas
- Carga apilable hasta 350 kg
- Ahorro de espacio en vacío de hasta un 65%
- La base lisa garantiza mejores características de marcha sobre transportadores

Medidas de la base L x A <i>mm</i>	Altura <i>mm</i>	Medidas interiores L x A x H <i>mm</i>	Volumen <i>litros</i>	Capacidad de carga <i>kg</i>	Carga de apilado <i>kg</i>	Tipo de caja/contenedor	Ref. catálogo
600 x 400	150	512 x 368 x 130	28	35	350	DSTG6415	7-20025
	200	512 x 368 x 180	36	35	350	DSTG6420	7-20026
	250	512 x 368 x 230	46	35	350	DSTG6425	7-20027
	300	512 x 368 x 280	56	50	350	DSTG6430	7-20028
	350	512 x 368 x 330	66	50	350	DSTG6435	7-20029
	400	512 x 368 x 380	76	50	350	DSTG6440	7-20030

Accesorios

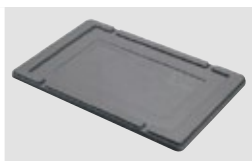

A Tapa separada

Pos.	Descripción del artículo	Para medidas básicas A x H <i>mm</i>	Tipo de producto	Ref. catálogo
A	Tapa separada protege contra la suciedad y el polvo	600 x 400	DSTD64	7-20037

Cajas apilables y encajables MB

¡Ideal para almacenar, manejar y recoger mercancías de gran tamaño!

Todos los beneficios de la serie de cajas BITO-MB se aplican también al contenedor de medidas 800 x 600 mm: versatilidad, estabilidad, y encajables para el ahorro de espacio en su transporte y almacenaje. Además, están disponibles con patines para facilitar su manipulación sin perder la función de ser encajables para el ahorro de espacio en su retorno.

BITOBOX MB

CONTENEDORES CON PATINES 800 X 600

Variantes de la base



Base estándar
La base estándar soporta hasta 50 kg.

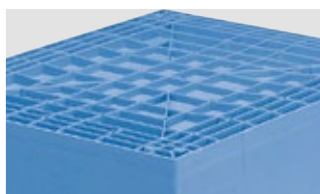

Base nervada
La base nervada soporta hasta 75 kg.

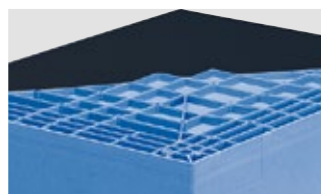

Base doble
La base doble soporta hasta 200 kg.



Orificios de evacuación de agua
Equipamiento opcional - ¡Contacte con nosotros!

Características y prestaciones

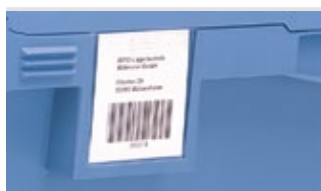

Protege-etiquetas
Integrados para proteger tarjetas de cartulina y etiquetas de expedición.



Códigos de barra/etiquetas RFID
Área rebajada para colocar etiquetas de códigos de barras o etiquetas RFID.



Etiquetas adhesivas
La superficie granulada facilita la colocación y la retirada de etiquetas adhesivas.



Manipulación manual
Sencilla manipulación mediante asas ergonómicas cerradas.



Cajas apilables y encajables MB

con patines premontados

Contenedores encajables de gran volumen 800 x 600 mm

- El ÚNICO para transporte, preparación de pedidos y almacenaje
- El primer contenedor con patines que es encajable
- Ahorre espacio en el transporte o almacenaje en vacío
- Asas ergonómicas cerradas para facilitar la manipulación



BITO-Plus

BITO Quality
5 years

05
PP

Disponibles en cualquier color para pedidos superiores a 200 unidades

ESD
a petición

+80°
-20°

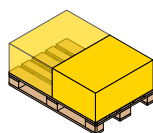

800 x 600 mm



Cajas apilables y encajables MB con base nervada, con patines premontados

Medidas de la base L x A	Altura	Volumen	Capacidad de carga	Tipo de caja/contenedor	Ref. catálogo
<i>mm</i>	<i>mm</i>	<i>litros</i>	<i>kg</i>		
800 x 600	423	114	75	MB86321RKUFE	6-15310
	523	151	75	MB86421RKUFE	6-15316



Cajas apilables y encajables MB con base nervada, con soportes de apilamiento y patines premontados

Medidas de la base L x A	Altura	Volumen	Capacidad de carga	Carga de apilado	Tipo de caja/contenedor	Ref. catálogo
<i>mm</i>	<i>mm</i>	<i>litros</i>	<i>kg</i>	<i>kg</i>		
800 x 600	453	109	75	200	MBB86321RKUFE	6-15314
	553	147	75	200	MBB86421RKUFE	6-15320



Cajas apilables y encajables MB con base nervada, con tapas abatibles y patines

Medidas de la base L x A	Altura	Volumen	Capacidad de carga	Carga de apilado	Tipo de caja/contenedor	Ref. catálogo
<i>mm</i>	<i>mm</i>	<i>litros</i>	<i>kg</i>	<i>kg</i>		
800 x 600	453	109	75	300	MBD86321RKUFE	6-15312
	553	147	75	300	MBD86421RKUFE	6-15318

Cajas apilables y encajables MB

con patines premontados



Cajas apilables y encajables MB con base doble, con patines premontados

Medidas de la base L x A	Altura	Volumen	Capacidad de carga	Tipo de caja/contenedor	Ref. catálogo
<i>mm</i>	<i>mm</i>	<i>litros</i>	<i>kg</i>		
800 x 600	423	114	200	MB86321DKUFE	6-15311
	523	151	200	MB86421DKUFE	6-15317



Cajas apilables y encajables MB con base doble, con soportes de apilamiento y patines premontados

Medidas de la base L x A	Altura	Volumen	Capacidad de carga	Carga de apilado	Tipo de caja/contenedor	Ref. catálogo
<i>mm</i>	<i>mm</i>	<i>litros</i>	<i>kg</i>	<i>kg</i>		
800 x 600	453	109	200	200	MBB86321DKUFE	6-15315
	553	147	200	200	MBB86421DKUFE	6-15321



Cajas apilables y encajables MB con base doble, con tapas abatibles y patines premontados

Medidas de la base L x A	Altura	Volumen	Capacidad de carga	Carga de apilado	Tipo de caja/contenedor	Ref. catálogo
<i>mm</i>	<i>mm</i>	<i>litros</i>	<i>kg</i>	<i>kg</i>		
800 x 600	453	109	200	300	MBD86321DKUFE	6-15313
	553	147	200	300	MBD86421DKUFE	6-15319

CONTENEDORES CON PATINES 800 X 600

Accesorios



A Precintos de seguridad



B Precintos de seguridad



C Precintos de seguridad



D Clips de cierre

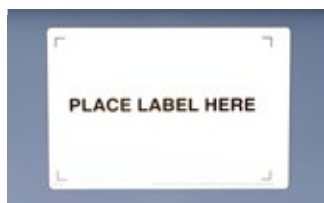

E Láminas para fácil arranque de etiquetas



F Fundas portadocumentos



G Fundas portadocumentos



H Fundas portadocumentos



I Tapa separada

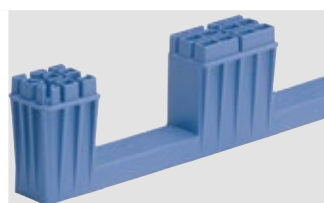

J Patines



K Precintos con códigos de barras



L Cerraduras de leva

Pos.	Descripción del artículo	Medidas	Tipo de producto	Uds./ pack	Ref. catálogo	
		<i>mm</i>				
A	Precintos de seguridad, MBP1 - para contenedores retornables MB	precintos de seguridad de un solo uso, artículo apto para todas las cajas MB y XL de 800 x 600 mm, barrera física que asegura sus mercancías, se requieren 2 precintos por caja, color rojo, otros colores, bajo petición	MBP1	500	6-10810	
B	Precintos de seguridad, MBP2 - para contenedores retornables MB	precintos de seguridad de un solo uso, artículo apto para todas las cajas MB y XL de 800 x 600 mm, barrera física que asegura sus mercancías, se requieren 2 precintos por caja, color rojo, marcaje y colores personalizados a petición	MBP2	500	6-15705	
C	Precintos de seguridad, MBP2-L - para contenedores MB, XL, SL	precintos de seguridad con numeración consecutiva, artículo apto para todas las cajas MB, SL y XL de 800 x 600 mm, color rojo	MBP2-L	500	6-19162	
D	Clips de cierre, para cajas y contenedores MB	se emplean para cerrar los MB con tapas abatibles, reutilizable, color rojo	MBV	10	6-20299	
E	Láminas para fácil arranque de etiquetas, KFA5	lámina autoadhesiva para fácil arranque de etiquetas de cajas y contenedores	L 230 x A 170	KFA5	100	6-31310
	Láminas para fácil arranque de etiquetas, KFA6		L 165 x A 114	KFA6	100	6-31309
F	Fundas portadocumentos, con fijación adhesiva 3 lados abiertos	ideal para el cambio frecuente de información, fuerte adherencia mediante una cinta adhesiva, color transparente	L 175 x A 105	MBET	10	6-5031
		ideal para el cambio frecuente de información, fuerte adherencia mediante una cinta adhesiva, Material: PVC, color transparente	L 210 x A 150	MBETDINA5	10	6-19528
			L 210 x A 75	MBETVDA	10	6-31311
G	Fundas portadocumentos, con fijación adhesiva 2 lados abiertos	La lámina delantera más corta permite insertar y extraer fácilmente la información del producto, Material: vinilo, color azul	L 145 x A 100	46-21108	25	46-21108
H	Fundas portadocumentos, con fijación adhesiva 1 lado abierto	fundas de plástico con 2 tiras adhesivas, también apropiado para la señalización de estanterías, adhesión duradera a todo tipo de cajas de almacenamiento/transporte y estanterías, Material: vinilo, color azul	L 155 x A 85	46-21109	25	46-21109
			L 235 x A 170	46-21110	25	46-21110
I	Tapa separada, para cajas retornables MB	se utilizan como tapa para cajas MB individuales o apiladas, adecuado para la colocación automática de tapas y para el flejado, las tapas individuales pueden encajarse para ahorrar espacio, añade 10 mm a la altura de la caja o contenedor en todos los lados	L 808 x A 609	MBS86	1	6-22546
J	Patines, para cajas retornables MB	fácil de montar y desmontar, fácil reequipamiento atornillando los patines a los contenedores con base doble	-	6-19330	1	6-19330
K	Precintos con códigos de barras, MBP3 - para cajas MB de todos los tamaños y contenedores XL de 800 x 600 mm	precintos de seguridad de un solo uso con numeración de 8 dígitos consecutivos (código de barras / formato legible por el hombre), los precintos se suministran por pares con numeración idéntica, conveniente captura de datos y transmisión del número de precinto con la aplicación BITO "Seal + Track", impresiones personalizadas bajo pedido	-	MBP32L	250	6-31550
L	Cerraduras de leva	recargo por caja	-	7-18122	1	7-18122

Cajas apilables XL Norma Europea

¡Ligero y robusto al mismo tiempo!

Procesos modernos de producción son difícilmente realizables mediante la utilización de contenedores de metal. Ha llegado el momento en que un contenedor debe cumplir las reglas del principio de producción Lean. BITO propone la serie de cajas XL, ligeros pero a su vez robustos, con dimensiones de base 800 x 600 mm y diferentes alturas, para cubrir las exigentes necesidades de gestión de reducidos lotes de producción.

BITOBOX XL

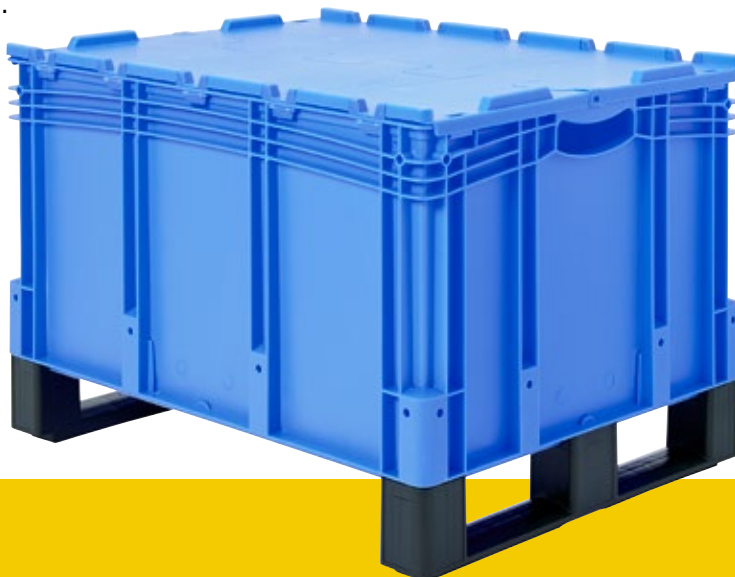

!Configure sus colores y logotipos en línea!

www.mybitobox.com

<https://bitobox.bitto.com/es-es/home/>

1 dimensión de base - 5 alturas para multitud de aplicaciones



120 mm



220 mm



320 mm



420 mm



520 mm



Cajas apilables XL Norma Europea con base doble con patines premontados

Seguro, limpio y robusto - abre nuevas posibilidades para su logística de producción

- Contenedores con dimensiones de medio palet europeo
- Capacidad de carga 200 kg
- Manejo con transpaleta manual o carretilla elevadora
- Gran volumen interior
- Asa grande con apoyo redondeado
- Porta-etiquetas en los cuatro lados
- Color azul



BITO-Plus

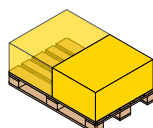

800 x 600 mm



CONTENEDORES CON PATINES 800 X 600



Con patines premontados y paredes cerradas

Medidas de la base L x A	Altura	Medidas interiores L x A x H	Volumen	Capacidad de carga	Carga de apilado	Tipo de caja/contenedor	Ref. catálogo
mm	mm	mm	litros	kg	kg		
800 x 600	220	762 x 562 x 101	36	200	800	XL86121DKUFE	43-22593
	320	762 x 562 x 201	79	200	800	XL86221DKUFE	43-22605
	420	762 x 562 x 301	121	200	800	XL86321DKUFE	43-20267
	520	762 x 562 x 401	164	200	800	XL86421DKUFE	43-22569
	620	762 x 562 x 501	206	200	800	XL86521DKUFE	43-22585

Cajas apilables XL Norma Europea con base doble con patines premontados



Con paredes cerradas, tapas abatibles y patines

Medidas de la base L x A <i>mm</i>	Altura <i>mm</i>	Medidas interiores L x A x H <i>mm</i>	Volumen <i>litros</i>	Capacidad de carga <i>kg</i>	Carga de apilado <i>kg</i>	Tipo de caja/contenedor	Ref. catálogo
800 x 600	238	762 x 562 x 101	36	200	800	XLD86121DKUFE	43-22619
	338	762 x 562 x 201	79	200	800	XLD86221DKUFE	43-22617
	438	762 x 562 x 301	121	200	800	XLD86321DKUFE	43-20268
	538	762 x 562 x 401	164	200	800	XLD86421DKUFE	43-22618
	638	762 x 562 x 501	206	200	800	XLD86521DKUFE	43-22616



Con abertura frontal y patines

Medidas de la base L x A <i>mm</i>	Altura <i>mm</i>	Medidas interiores L x A x H <i>mm</i>	Abertura A x H <i>mm</i>	Volumen <i>litros</i>	Capacidad de carga <i>kg</i>	Carga de apilado <i>kg</i>	Tipo de caja/contenedor	Ref. catálogo
800 x 600	420	762 x 562 x 301	459 x 153	121	200	800	XL86324DKufe	43-30249
	520	762 x 562 x 401	459 x 203	164	200	800	XL86424DKufe	43-30250
	620	762 x 562 x 501	459 x 253	206	200	800	XL86524DKufe	43-30251



Con abertura lateral y patines

Medidas de la base L x A <i>mm</i>	Altura <i>mm</i>	Medidas interiores L x A x H <i>mm</i>	Abertura A x H <i>mm</i>	Volumen <i>litros</i>	Capacidad de carga <i>kg</i>	Carga de apilado <i>kg</i>	Tipo de caja/contenedor	Ref. catálogo
800 x 600	420	762 x 562 x 301	459 x 153	121	200	800	XL86326DKufe	43-30252
	520	762 x 562 x 401	459 x 203	164	200	800	XL86426DKufe	43-30253
	620	762 x 562 x 501	459 x 253	206	200	800	XL86526DKufe	43-30254

CONTENEDORES CON PATINES 800 X 600

Accesorios



A Tapa separada



B Precintos de seguridad



C Precintos de seguridad



D Cubiertas de protección

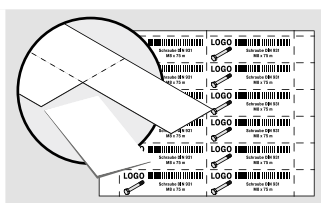

E Etiquetas en hojas DIN A4



F Láminas protectoras para etiquetas

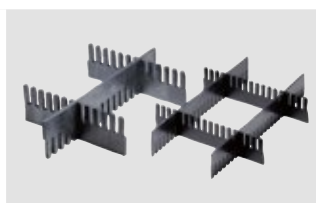

G Divisores encajables



H Ventanas insertables - una vez colocadas en la caja ésta puede abrirse cuando las cajas están apiladas



I Precintos con códigos de barras

Pos.	Descripción del artículo		Medidas <i>mm</i>	Tipo de producto	Uds./ pack	Ref. catálogo
A	Tapa separada	se utilizan como tapa para cajas individuales o apiladas	L 800 x A 600	SLS86-46	1	52-30500
B	Precintos de seguridad	precintos de seguridad de un solo uso, artículo apto para todas las cajas MB y XL de 800 x 600 mm, barrera física que asegura sus mercancías, se requieren 2 precintos por caja, color rojo, marcaje y colores personalizados a petición	-	MBP2	500	6-15705
C		precintos de seguridad con numeración consecutiva, artículo apto para todas las cajas MB, SL y XL de 800 x 600 mm, color rojo	-	MBP2-L	500	6-19162
D	Cubiertas de protección	para cubrir cajas y contenedores paletizados	L 1238 x A 836	PAH12.80	1	9-18421
E	Etiquetas en hojas DIN A4	etiquetas pre-perforadas, para la impresión directa, para impresoras láser y de inyección de tinta, en hojas tamaño A4 blanco 140 g/m², 25 hojas por paquete, color blanco	A 210 x A 74	46-20778	100	46-20778
F	Láminas protectoras para etiquetas	protector etiquetas en plástico con borde superior doblado para la fácil introducción de etiquetas, artículo apto para todas las cajas XL/KLT	A 209 x A 67	KLT-ET1	10	9-20053
G	Divisores encajables	subdivisión de las cajas según sus requerimientos, de PP-RE negro, se pueden cortar a la longitud deseada con una sierra para madera o metal, disponible a petición en material ESD, cantidad mínima de pedido: 500 unidades	L 950 x A 55	SSU55/11	10	43-18419
L 950 x A 120			SSU120/11	10	43-18420	
L 1150 x A 50			SSU50/5	10	43-18417	
L 1150 x A 80			SSU80/5	10	43-18418	
L 1150 x A 180			SSU180/5	10	7-15509	
H	Ventanas insertables - una vez colocadas en la caja ésta puede abrirse cuando las cajas están apiladas	de policarbonato indestructible, protege del polvo, visibilidad óptima del contenido, acceso cómodo a los productos, colocadas en la caja para evitar su pérdida, también pueden abrirse cuando las cajas están apiladas	A 460 x A 148	ES8632XL	10	43-20271
A 460 x A 198			ES8642XL	10	43-22548	
A 460 x A 248			ES8652XL	10	43-30266	
I	Precintos con códigos de barras	precintos de seguridad de un solo uso con numeración de 8 dígitos consecutivos (código de barras / formato legible por el hombre), los precintos se suministran por pares con numeración idéntica, conveniente captura de datos y transmisión del número de precinto con la aplicación BITO "Seal + Track", impresiones personalizadas bajo pedido	-	MBP32L	250	6-31550

Contenedores para cargas pesadas con patines SL

La nueva generación ...

Almacene y mueva cargas de hasta 500 kg en un contenedor de plástico de dimensiones 800x600 mm.



red dot

Con esta nueva serie de contenedores de plástico para cargas pesadas, BITO establece un nuevo estándar en el ámbito de la producción, almacenamiento y logística.

Contenedores de tamaño de 800 x 600 mm, disponibles en 2 alturas y con sólo un peso en vacío de 14,5 o 18 kg, respectivamente. Mucho más ligeros que las tradicionales cajas-palet de rejilla o contenedores metálicos.

Los contenedores para cargas pesadas BITO no sólo son perfectos para cargas pesadas sino también para cargas de gran volumen o productos que deban ser almacenados y transportados en condiciones de absoluta limpieza y libres de polvo.

BITOBOX SL



!Configure sus colores y logotipos en línea!

www.mybitobox.com

<https://bitobox.bitox.com/es-es/home/>





CONTENEDORES CON PATINES 800 X 600

Características y equipamiento



Puerta abatible con doble bisagra

Opcional – en el lado largo o corto. Movimiento suave con bisagras sincronizadas. La tapa se cierra con una sola mano.



Base doble

Alta capacidad de carga mediante plancha soldada. A petición, también suministrable como variante para almacenes automatizados (fondo liso, sin patines).



Patines

Manejo cómodo con carretilla elevadora o transpaleta manual. Fácil montaje y desmontaje. Idóneo para su uso en transportadores por gravedad motorizados.



Código de colores

Seguimiento de inventario inmediato: perfiles de esquina disponibles en varios colores - consúltenos por la cantidad mínima de pedido.



Amplio espacio para su logotipo

Escoja entre varios métodos de aplicación: los logotipos pueden aplicarse mediante estampación en caliente, tampografía o serigrafía.



Variantes de tapa

Tapas integradas abatibles: con bisagra, pueden sellarse con fleje y con precinto de seguridad. Tapa encajable: protección perfecta contra la suciedad, ajuste por presión, fácil de poner y sacar. ¡Consúltenos!

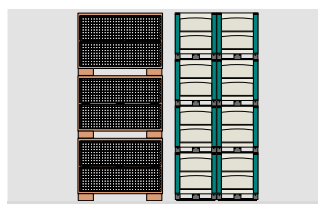

Tamaño óptimo del contenedor

La reducción del tamaño de los lotes de producción ha generado la necesidad de contenedores más pequeños. Ventaja: más surtido de artículos en la misma superficie.



Apila hasta 1500 kg

Apilado seguro, también con grandes pesos, capacidad estática de apilado: 1500 kg, capacidad dinámica de apilado: 1000 kg



Máximo volumen con el menor peso

Peso muy inferior a contenedores metálicos de mismas dimensiones, y similar capacidad de carga.



Limpio y seguro

Fácil limpieza, paredes del contenedor completamente cerradas, óptima adecuación para el almacenamiento y transporte de líquidos en bidones o depósitos.



Base rodante (acesorio)

Idóneo para el flujo de los materiales en una empresa.

Contenedores para cargas pesadas con patines SL

Diseñado para un rendimiento óptimo - capacidad de carga 500 kg

- Contenedores con dimensiones de medio palet europeo
- Capacidad de carga 500 kg
- Carga apilable estática hasta 1500 kg
- Carga apilable dinámica hasta 1000 kg
- Los productos se mantienen limpios y seguros, de acuerdo con los principios modernos de producción
- Color gris



BITO-Plus

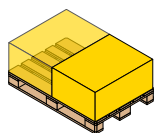

800 x 600 mm

Con paredes cerradas

Medidas de la base L x A	Altura	Medidas interiores L x A x H	Volumen	Capacidad de carga	Carga de apilado	Tipo de caja/contenedor	Ref. catálogo
mm	mm	mm	litros	kg	kg		
800 x 600	520	739 x 539 x 373	145	500	1500	SL86421K	52-30342
	720	739 x 539 x 573	223	500	1500	SL86621K	52-30343

Con tapas abatibles

Medidas de la base L x A	Altura	Medidas interiores L x A x H	Volumen	Capacidad de carga	Carga de apilado	Tipo de caja/contenedor	Ref. catálogo
mm	mm	mm	litros	kg	kg		
800 x 600	541	739 x 539 x 373	145	500	1500	SLD86421K	52-30368
	741	739 x 539 x 573	223	500	1500	SLD86621K	52-30369



CONTENEDORES CON PATINES 800 X 600



Con abertura lateral

Medidas de la base L x A	Altura	Medidas interiores L x A x H	Volumen	Capacidad de carga	Carga de apilado	Tipo de caja/ contenedor	Ref. catálogo
<i>mm</i>	<i>mm</i>	<i>mm</i>	<i>litros</i>	<i>kg</i>	<i>kg</i>		
800 x 600	520	739 x 539 x 373	145	500	1500	SL86426K	52-30364
	720	739 x 539 x 573	223	500	1500	SL86626K	52-30365



Con abertura frontal

Medidas de la base L x A	Altura	Medidas interiores L x A x H	Volumen	Capacidad de carga	Carga de apilado	Tipo de caja/ contenedor	Ref. catálogo
<i>mm</i>	<i>mm</i>	<i>mm</i>	<i>litros</i>	<i>kg</i>	<i>kg</i>		
800 x 600	520	739 x 539 x 373	145	500	1500	SL86424K	52-30354
	720	739 x 539 x 573	223	500	1500	SL86624K	52-30355



Con puerta abatible lateral

- Media puerta abatible con doble bisagra que se abre sin atascarse

Medidas de la base L x A	Altura	Medidas interiores L x A x H	Volumen	Capacidad de carga	Carga de apilado	Tipo de caja/ contenedor	Ref. catálogo
<i>mm</i>	<i>mm</i>	<i>mm</i>	<i>litros</i>	<i>kg</i>	<i>kg</i>		
800 x 600	520	739 x 539 x 373	145	500	1500	SLK86426K	52-30366
	720	739 x 539 x 573	223	500	1500	SLK86626K	52-30367

Contenedores para cargas pesadas con patines SL

Con puerta abatible frontal

- Media puerta abatible con doble bisagra que se abre sin atascarse

Medidas de la base L x A	Altura	Medidas interiores L x A x H	Volumen	Capacidad de carga	Carga de apilado	Tipo de caja/contenedor	Ref. catálogo
<i>mm</i>	<i>mm</i>	<i>mm</i>	<i>litros</i>	<i>kg</i>	<i>kg</i>		
800 x 600	520	739 x 539 x 373	145	500	1500	SLK86424K	52-30356
	720	739 x 539 x 573	223	500	1500	SLK86624K	52-30357

Puerta abatible frontal, tapas abatibles integradas

- Media puerta abatible con doble bisagra que se abre sin atascarse

Medidas de la base L x A	Altura	Medidas interiores L x A x H	Volumen	Capacidad de carga	Carga de apilado	Tipo de caja/contenedor	Ref. catálogo
<i>mm</i>	<i>mm</i>	<i>mm</i>	<i>litros</i>	<i>kg</i>	<i>kg</i>		
800 x 600	541	739 x 539 x 373	145	500	1500	SLDK86424K	52-30370
	741	739 x 539 x 573	223	500	1500	SLDK86624K	52-30371

Modelo sin patines para almacenes automatizados

- Esta variante no es apilable

Medidas de la base L x A	Altura	Medidas interiores L x A x H	Volumen	Capacidad de carga	Carga de apilado	Tipo de caja/contenedor	Ref. catálogo
<i>mm</i>	<i>mm</i>	<i>mm</i>	<i>litros</i>	<i>kg</i>	<i>kg</i>		
800 x 600	420	739 x 539 x 373	145	500	1500	SL86421AKL	52-30346
	620	739 x 539 x 573	223	500	1500	SL86621AKL	52-30347

Accesorios



A Tapa separada



B Portaetiquetas



C Fundas portadocumentos



D Divisores encajables



E Placas espaciadoras



F Alfombrillas antideslizantes



G Transpaletas



H Bases rodantes para el transporte de cajas

Pos.	Descripción del artículo		Medidas <i>mm</i>	Tipo de producto	Uds./ pack	Ref. catálogo
A	Tapa separada	se utilizan como tapa para cajas individuales o apiladas	L 800 x A 600	SLS86-46	1	52-30500
B	Portaetiquetas	soldadas al contenedor en fábrica, ideal para documentos de envío y tarjetas de identificación de artículos	A 240 x A 80 A 240 x A 168	SL-ET1 SL-ET2	1 1	52-30386 52-30387
C	Fundas portadocumentos, con fijación adhesiva 3 lados abiertos	ideal para el cambio frecuente de información, fuerte adherencia mediante una cinta adhesiva, color transparente	L 175 x A 105 L 210 x A 150	MBET MBETDINA5	10 10	6-5031 6-19528
D	Divisores encajables, dirección longitudinal	subdivisión de las cajas según sus requerimientos, de PP-RE negro, se pueden cortar a la longitud deseada con una sierra para madera o metal, disponible a petición en material ESD, cantidad mínima de pedido: 500 unidades	L 724 x A 10 x A 120	52-30383	10	52-30383
D	Divisores encajables, dirección transversal		L 724 x A 5 x A 180	52-30385	10	52-30385
D			L 524 x A 10 x A 120	52-30382	10	52-30382
D			L 524 x A 5 x A 180	52-30384	10	52-30384
E	Placas espaciadoras, para contenedores para cargas pesadas SL	permite almacenar productos en varias capas en el mismo contenedor	L 724 x A 524	52-30381	1	52-30381
F	Alfombrillas antideslizantes, para contenedores para cargas pesadas SL	protege el fondo de la caja de los daños causados por la caída de piezas	L 720 x A 520 x A 8	52-30380	10	52-30380
G	Transpaletas	longitud horquillas 600 mm, anchura 520 mm, capacidad de carga 2000 kg, ruedas y rodillos de PU	L 600 x A 150	52-30379	1	52-30379
H	Bases rodantes para el transporte de cajas, para contenedores de 800 x 600 mm	con 2 ruedas pivotantes y 2 ruedas fijas, apto para contenedores Norma Europea de 800 x 600 mm, de polipropileno	L 800 x A 600 x A 198	RU86.125	1	43-1150

CONTENEDORES CON PATINES 800 X 600



Contenedores-palet

Contenedor de alta resistencia - en medidas del palet europeo y del palet industrial

- Capacidad de carga 500 kg
- Gran volumen interior
- Fabricado en polietileno de alta densidad = buena durabilidad, 100% reciclable
- Base doble, paredes cerradas
- Extremadamente robustos
- Fáciles de limpiar
- Excelente apilamiento mediante perfiles de refuerzo en las esquinas del contenedor
- Agujeros para evacuación de agua en los lados y el fondo
- Abertura lateral opcional
- Disponible con 4 pies, 4 ruedas pivotantes sin freno o 3 patines
- Tapa sólida fabricada por moldeo por inyección (ver accesorios)



CONTENEDORES PALET



Descripción	Medidas de la base L x A <i>mm</i>	Altura <i>mm</i>	Medidas interiores L x A x H <i>mm</i>	Volumen <i>litros</i>	Capacidad de carga <i>kg</i>	Carga de apilado <i>kg</i>	Tipo de caja/contenedor	Ref. catálogo
con 4 pies sin apertura frontal	1200 x 800	760	1100 x 710 x 610	535	500	4500	PC1871	7-11269
	1200 x 1000	760	1100 x 910 x 610	670	500	4500	PC1171	7-11276
con 4 ruedas sin apertura frontal	1200 x 800	915	1100 x 710 x 610	535	500	500	PCR1871	7-12933
	1200 x 1000	915	1100 x 910 x 610	670	500	500	PCR1171	7-12935
con 3 pies sin apertura frontal	1200 x 800	790	1100 x 710 x 610	535	500	4500	PC1873	7-15513
	1200 x 1000	790	1110 x 910 x 610	670	500	4500	PC1173	7-11280
con 4 pies apertura lateral 735 x 310 mm	1200 x 800	760	1100 x 710 x 610	535	500	4500	PC1874	7-11270
	1200 x 1000	760	1100 x 910 x 610	670	500	4500	PC1174	7-11277

Accesorios



A Tapa separada

Pos.	Descripción del artículo	Para medidas básicas A x H <i>mm</i>	Tipo de producto	Ref. catálogo
A	Tapa separada protege contra la suciedad y el polvo, las tapas individuales pueden encajarse para ahorrar espacio	1200 x 800	PD800	7-11282
		1200 x 1000	PD1000	7-11283

Contenedores-palet CB1 / CB3

con 3 pies

- Especialmente estable, ya que está fabricado de una sola pieza
- Nervaduras adicionales por encima de los patines de los palets que protegen de los impactos y aumentan la resistencia a las horquillas de las carretillas elevadoras
- Las superficies interiores lisas facilitan el vaciado, la limpieza y el secado
- Resistente a la mayoría de los productos químicos y de limpieza
- Adecuado para temperaturas de -30 a +40°C, hasta +90°C para uso de corta duración
- Las orejetas de apilamiento integradas en las esquinas exteriores mantienen los contenedores-palet apilados con seguridad



CONTENEDORES PALET

BITO-Plus

+40°
-30°

05
PP-RE



Con 3 pies

Medidas de la base L x A	Altura	Volumen	Capacidad de carga	Carga de apilado	Capacidad de carga	Color	Ref. catálogo
mm	mm	litros	kg	kg	kg		
1200 x 800	740	470	700	5000	1200	Rojo	7-51260
		470	700	5000	1200	Gris claro	7-51261
		470	700	5000	1200	Azul claro	7-51259
		470	700	5000	1200	Verde	7-51258
		470	700	5000	1200	Amarillo	7-51257
		470	700	5000	1200	Azul	7-51256
		470	700	5000	1200	gris basalto	7-51255
1200 x 1000	610	610	700	5000	1200	Rojo	7-51253
		610	700	5000	1200	Gris claro	7-51254
		610	700	5000	1200	Azul claro	7-51252
		610	700	5000	1200	Verde	7-51251
		610	700	5000	1200	Amarillo	7-51250
		610	700	5000	1200	Azul	7-51249
		610	700	5000	1200	gris basalto	7-51248

Contenedor-palet plegable

con 3 pies, solapa de recogida en el lado corto y largo

- Las cajas tienen dos solapas de recogida abatibles, una en el lado largo y otra en el lado corto
- Las paredes laterales son lisas y cerradas
- Cuando están plegados, los contenedores sólo tienen 295 mm de altura, lo que representa una reducción de volumen de aproximadamente el 70%
- Paredes dobles con nervaduras de refuerzo integradas
- Las paredes lisas tipo sándwich proporcionan una excelente estabilidad y son fáciles de limpiar
- Opcional: tapa encajable adicional a petición



Medidas de la base L x A	Altura	Medidas interiores L x A x H	Altura plegada	Volumen	Tipo de caja/contenedor	Ref. catálogo
mm	mm	mm	mm	litros		
1200 x 800	958	1142 x 742 x 785	295	665	PK120896M-46	7-51246
1200 x 1000	975	1140 x 940 x 790	295	847	PK121098M-46	7-51244

Contenedores-palet plegables

con 3 pies

- Versión para cargas ligeras, plegable
- Con 3 patines para una mayor resistencia y rigidez y para permitir su manipulación con transpaleta o carretilla elevadora
- Solapa de recogida en el lado corto y largo
- Logística y almacenamiento optimizados
- Apilamiento seguro: los patines permiten un apilamiento preciso tanto cuando la caja está abierta como cuando está plegada
- Sin bordes afilados que puedan dañar los productos
- Los contenedores-palet son 100% reciclables



Acabado	Medidas de la base L x A	Altura	Medidas interiores L x A x H	Altura plegada	Volumen	Capacidad de carga	Carga de apilado	Tipo de caja/contenedor	Ref. catálogo
	mm	mm	mm	mm	litros	kg	kg		
1 puerta abatible en el lado largo y corto	1200 x 800	805	1120 x 720 x 660	298	565	650	7000	PK128080S-46	7-51241
	1200 x 800	978	1120 x 720 x 833	470	695	750	7000	PK128098S-46	7-51243
estantes cerrados	1200 x 800	805	1120 x 720 x 660	298	565	650	7000	PK128081S	7-51240
	1200 x 800	978	1120 x 720 x 833	470	695	750	7000	PK128091S	7-51242

Contenedores-palet plegables



¡Proteja sus mercancías del polvo y la suciedad durante el almacenamiento y el transporte!

- Sistema de 3 partes = palet + paredes + tapa
- Con abertura lateral
- Sólida construcción de plástico resistente a los impactos
- Se suministra con 9 pies
- Gran ahorro de espacio durante el transporte vacío (altura de plegado 250 mm, ahorro de volumen de hasta 77%)
- Ligero
- Fácil manipulación
- 100% reciclable
- Impresiones personalizadas bajo pedido
- Variante con patines bajo petición



Considerable reducción de volumen



CONTENEDORES PALET

Descripción	Medidas de la base L x A <i>mm</i>	Altura <i>mm</i>	Medidas interiores L x A x H <i>mm</i>	Volumen <i>litros</i>	Carga de apilado <i>kg</i>	Capacidad de carga <i>kg</i>	Tipo de caja/contenedor	Ref. catálogo
con pies	1200 x 800	885	1155 x 755 x 725	606	1000	1200	BMD1280S	7-20050
					500	1200	BMD1280	7-20047
	1245 x 845	855	1200 x 800 x 695	667	1000	1200	BMD1280IS	7-20051
					500	1200	BMD1280I	7-20048
con patines premontados	1200 x 1000	1090	1160 x 960 x 925	1030	1000	1200	BMD1210S	7-20052
					500	1200	BMD1210	7-20049

Palets de plástico

con 3 pies, solapa de recogida en el lado corto y largo

La alternativa moderna a los palets de madera

- Todos los palets fabricados en material reciclado
- También disponibles en versión apilable o encajable

PALETS

BITO-Plus



A Palet K9, encajable



B Palet K9



C Palet ligero K8, encajable



D Palet de plástico K2, encajable



E Palet con patines K6, apilable



F Palet con patines K1, apilable

Pos.	Medidas de la base L x A	Altura	Capacidad de carga estática	Capacidad de carga dinámica	Capacidad de carga en estantería	Descripción	Color	Ref. catálogo	Unidades de embalaje
	mm	mm	kg	kg	kg				
A	600 x 400	150	500	200		sin cantos	negro	7-30291	30 uds.
B	800 x 600	115	1000	500		sin cantos	negro	7-20038	30 uds.
C	1200 x 800	155	2500	1000		con reborde	gris	7-20039	40 uds.
	1200 x 1000	155	2500	1000		con reborde	gris	7-20040	40 uds.
D	1200 x 800	145	4000	1200		sin cantos	negro	7-20041	40 uds.
	1200 x 1000	145	4000	1200		sin cantos	negro	7-20042	40 uds.
E	1200 x 800	150	6000	2500	500	sin cantos	gris	7-20043	20 uds.
	1200 x 1000	150	5000	1500	400	sin cantos	gris	7-20044	20 uds.
F	1200 x 800	155	7500	2500	1250	con reborde	gris	7-20045	20 uds.
	1200 x 1000	155	7500	2500	1250	con reborde	gris	7-20046	20 uds.

Palets de plástico

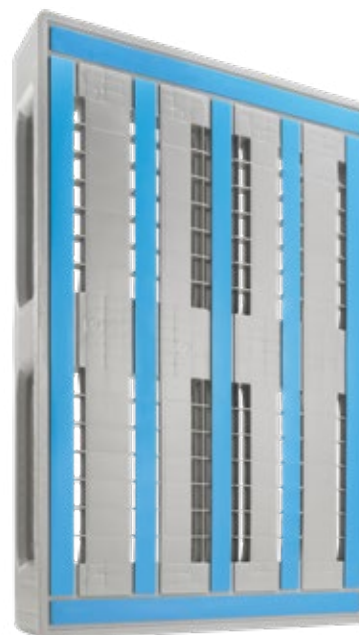

PALETS

Con 3 pies, sin bloqueo externo

- Construcción idéntica a la de los palets de madera Norma Europea
- Superficie con revestimiento antideslizante Palgrip®
- Patines antideslizantes Palgrip®
- Perfecto para la automatización



Medidas exteriores L x A x H	Capacidad de carga estática	Capacidad de carga dinámica	Capacidad de carga en estantería	Color	Tipo de caja/contenedor	UV	Ref. catálogo
<i>mm</i>	<i>kg</i>	<i>kg</i>	<i>kg</i>				
1200 x 800 x 150	7500	1250	1250	gris	L1-1280	15	7-51280

Con 3 pies, con bloqueo externo 7 mm

- Se suministra con 4 elementos de esquina de serie, que evitan el deslizamiento de la película de embalaje
- Construcción sólida
- Los laterales biselados de los patines permiten un uso óptimo con carretillas industriales
- Peso en vacío de sólo 12 kg



Medidas exteriores L x A x H	Capacidad de carga estática	Capacidad de carga dinámica	Capacidad de carga en estantería	Color	Tipo de caja/contenedor	UV	Ref. catálogo
<i>mm</i>	<i>kg</i>	<i>kg</i>	<i>kg</i>				
1200 x 800 x 150	5000	1000	400	negro	D1-1280	15	7-51279

Con 3 pies, con bloqueo externo 5 mm

- Superficie con revestimiento antideslizante Palgrip®
- Patines antideslizantes Palgrip®
- Perfiles de refuerzo protegidos contra la corrosión para una capacidad de carga de hasta 2.000 kg en estanterías de gran altura



Medidas exteriores L x A x H	Capacidad de carga estática	Capacidad de carga dinámica	Capacidad de carga en estantería	Color	Tipo de caja/contenedor	UV	Ref. catálogo
<i>mm</i>	<i>kg</i>	<i>kg</i>	<i>kg</i>				
1200 x 1000 x 160	7500	2000	2000	gris claro/ azul claro	L3-1210	15	7-51281



Las cajas y contenedores de plástico BITO – diseñados para todas las áreas del almacén, transporte y cadenas de montaje

Reducción de desechos de embalaje, ahorro de costes de almacenaje y transporte, fácil manipulación, robustez, variedad de modelos, configuración ergonómica, garantía de calidad de 5 años y eficiencia operativa, son sólo algunos de los factores que caracterizan a las cajas y contenedores plásticos BITO.

La amplia gama ofrece cajas y contenedores para todos los usos: desde cajas para la preparación de pedidos, pasando por contenedores apilables Norma Europea, cajas retornables y contenedores-palet hasta contenedores y bandejas para la utilización en almacenes automatizados.



Si desea ampliar más información acerca de este producto, por favor, consulte nuestro catálogo **Soluciones para Profesionales BITO**. Solicítelo por teléfono T. +34 93 557 10 20 o por correo electrónico en info.es@bito.com

Entregas de última milla



En procesos de preparación de pedidos



Sobre rodillos de transporte



Transporte de fármacos



En procesos de fabricación



Distribución



En transporte interno



Esteranterías convencionales y almacenes automáticos



CAJAS Y CONTENEDORES



Los sistemas de estanterías BITO se producen en la planta de Meisenheim (Alemania) y en la nueva fábrica de Zimna Wódka (en el municipio de Ujazd, Polonia). Todos los sistemas de estanterías se fabrican con las más avanzadas tecnologías de producción. El alto grado de automatización, por ejemplo, la línea de perfilado para la producción de estantes, garantiza la fabricación de productos con medidas absolutamente precisas y máxima calidad. Estanterías para cargas de 50 a 4500 kg por nivel, aptas para mercancías pequeñas, grandes, ligeras, pesadas, voluminosas o largas, ya sean estanterías estáticas individuales o bien estanterías dinámicas. Nuestra rigurosa programación, los procesos de fabricación optimizados y un seguimiento exigente de los pedidos garantizan unos cortos tiempos de procesamiento y una máxima calidad.

¡Llámenos! BITO le asesorará sobre la estantería que mejor se adecue para cubrir sus necesidades.

Nota: ¡Estas estanterías sólo son adecuadas para el uso en el interior! Los datos de carga no son válidos para zonas con riesgo sísmico. Si es necesario, informe a BITO para que tenga en cuenta el riesgo sísmico cuando diseñe su instalación de almacenamiento y preparación de pedidos.



¡Encuentre la solución más versátil!



SISTEMAS DE ESTANTERÍAS



Contenido

Estanterías de baldas	148
Estanterías de archivo	150
Estanterías industriales	152
Estanterías de baldas tipo EL - carga por estante 100 kg	152
Estanterías de baldas tipo L - carga por estante 100 kg	153
Estanterías de baldas tipo M - carga por estante 200 kg	154
Estanterías de baldas tipo S - carga por estante 300 kg	155
Estanterías con estantes grandes	156
Estanterías con estantes grandes de aglomerado ...	156
Estanterías con estantes grandes de acero.....	157
Estanterías industriales	158
Estanterías de aprovisionamiento	158
Estanterías con estantes inclinados.....	162
Estanterías con estantes inclinados - versión móvil ...	162
Estanterías Kanban para artículos pequeños tipo C...	163
Estanterías con cajones RK.....	164
Estanterías con gavetas SK.....	166
Estanterías con cajas XL Norma Europea.....	168
Estanterías con cajas XL Norma Europea y cajones RK	168
Estanterías móviles con baldas	169
Estanterías móviles con guías de rodillos	169
Estanterías para mangueras	170
Estanterías para mangueras - versión móvil	171
Estanterías con cestas de rejilla - cestas de rejilla	172
Estanterías con estantes de rejilla - estantes de rejilla ..	173
Estanterías esquineras	174
Estanterías para neumáticos	175
Estanterías para neumáticos - Estantería móvil	175
Accesorios para estanterías industriales.....	176
Bastidores	177
Paneles ranurados	180
Paredes traseras.....	181

Estantes.....	182
Topes anticaída para estantes	182
Estantes de rejilla GRID	183
Travesaños	184
Divisores de estante.....	185
Módulos para el almacenamiento de materiales a granel	186
Almacenaje vertical.....	186
Accesorios de rejilla y estantes de cubeta	187
Accesorios adicionales.....	188
Puertas batientes	189
Cajones para montar posteriormente	190
Estanterías de acero inoxidable	192
Estanterías para cargas y volúmenes medios	194
Estanterías para cargas y volúmenes medios... 194	
Estanterías para cargas y volúmenes medios, sistema Flex.....	194
Bastidores	198
Niveles completos	199
Productos relacionados	201
Estanterías para palets	202
Estanterías para palets, tipo PRO.....	202
Estanterías para palets	204
Estanterías para palets - Bastidores	207
Travesaños	209
Niveles para travesaños BITO-TwinTop®.....	210
Niveles completos para travesaños con escalón PS 67L.....	212
Ubicaciones para palets extraíbles	214
Barreras de protección	215
Protección de estantería	216
Protectores flexibles de puntal.....	217
Accesorios de seguridad	218
Preparación de pedidos de cargas pesadas y palets	220
Estanterías dinámicas para palets	220
Guías de rodillos para cargas pesadas.....	224

Preparación de pedidos de cargas ligeras y medias

Estanterías dinámicas para cajas	226
Guías de rodillos.....	228
Estanterías dinámicas para cajas, tipo FLEX	230
Estanterías dinámicas para cajas, tipo FLEX - Estantería completa	232
Niveles completos	234

Estanterías cantilever

Estanterías cantilever para cargas ligeras y medias

Estanterías cantilever tipo L	237
Estanterías cantilever tipo S	240
Estanterías cantilever, tipo L y S	242

Estanterías para almacenaje vertical

Estanterías cantilever para cargas pesadas

Estanterías cantilever tipo ES	248
Componentes para estanterías cantilever, tipo ES	250

Almacenaje de planchas y tableros 252

Bases de almacenaje para planchas y placas.....	252
---	-----

Paneles divisorios de rejilla



Estanterías de baldas, montaje sin tornillos

Presentación ordenada de productos en entornos de oficina y en talleres





Las estanterías de BITO le convencerán por su alta calidad de acabados, que ofrecen máxima durabilidad y flexibilidad para adaptarse a cualquier lugar y uso. El montaje, sin tornillos, es sencillo y rápido. Su sistema modular permite cualquier ampliación o adaptación posterior. Si desea ampliar la instalación con niveles superiores, por favor, consulte con nuestro personal.

La amplia gama de accesorios de las estanterías BITO garantiza una máxima versatilidad de uso para todo tipo de empresa o industria.

Nota: ¡Estas estanterías sólo son adecuadas para el uso en el interior! Los datos de carga no son válidos para zonas con riesgo sísmico. Si es necesario, informe a BITO para que tenga en cuenta el riesgo sísmico cuando diseñe su instalación de almacenamiento y preparación de pedidos.



ESTANTERÍAS DE BALDAS

Capacidad de carga/nivel					
					
Ancho de estante	750 mm	1.000 mm	1.300 mm	1.500 mm	2.000 mm
Fondo útil	Capacidad de carga, con cargas distribuidas uniformemente				
300 mm	200 kg	100, 200 kg	100, 200 kg	-	-
400 mm	200 kg	100, 200, 300 kg	100, 200 kg	-	-
500 mm	200 kg	100, 200, 300 kg	100, 200 kg	350 kg	350 kg
600 mm	200 kg	100, 200, 300 kg	100, 200 kg	350 kg	350 kg
800 mm	200 kg	200 kg	200 kg	350 kg	350 kg

Máx. capacidad de carga por estante/módulo				
Tipo de estantería	EL (desde página 152)	L (desde página 153)	M / S (desde página 154/155)	Estanterías con estantes grandes (desde página 156)
Carga máxima por estante	100 kg	100 kg	200 / 300 kg	350 kg
Carga máxima por módulo	800 kg	1.300 kg	1.600 kg	1.600 kg

Estanterías de baldas

Fácil montaje en pocos pasos



Escanear código QR:
Instrucciones de montaje
y uso para estanterías sin
tornillos

www.bitto.com/downloads



Puntales

- **Alta capacidad de carga**
El diseño de los perfiles de los puntales proporciona una alta capacidad de carga, rigidez, y gran estabilidad, lo que permite disfrutar de instalaciones de hasta 10 metros de altura.
- Su escasa anchura de 50 mm permite un buen aprovechamiento del espacio.



Bastidores

- **Sencillo montaje sin tornillos** facilitando la adaptación a las características del espacio disponible.
- Los bastidores perforados en pasos de 25 mm permiten que las baldas se ajusten a la altura deseada según las necesidades del usuario para optimizar la carga y disposición de materiales.



Travesaños

- **Uniones precisas y seguras** Los travesaños con 3 ganchos en cada extremo se insertan a presión en los puntales y se aseguran mediante la colocación de pernos de seguridad.
- Proporcionan una extraordinaria rigidez longitudinal a la estantería y convierten su montaje en un juego de niños.



Estantes

- **Estantes robustos con soportes de fijación.** Bordes longitudinales con perfecto acabado y bordes laterales con triple reborde de seguridad.
- Las molduras de refuerzo en sentido longitudinal y las esquinas encajadas a presión garantizan una máxima estabilidad.
- Los estantes disponen de orificios para utilización opcional de divisores de estantes.



ESTANTERÍAS DE BALDAS



BITO le informa

Revestimiento sintético

Si lo desea, puede solicitar los puntales o travesaños de estanterías con revestimiento sintético de alta calidad en los colores RAL 3000 Rojo-intenso, RAL 5010 Azul y RAL 7035 Gris claro.

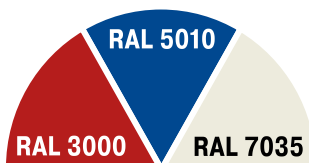

Información para la planificación de la instalación

Medidas nominales:

Ancho estantes:
750, 1000 y 1300 mm
Fondo estanterías:
324, 424, 524, 624 y 824 mm
Fondo estantes:
300, 400, 500, 600 y 800 mm

Planificación del espacio

Ancho módulo principal:
Tamaño nominal del estante + 58 mm
Ancho módulo adicional:
Tamaño nominal del estante + 8 mm
Fondo de estantería - módulo principal y adicional:
Medidas nominales + 24 mm

Estanterías de archivo

Acceso por un lado, Acabado galvanizado

¡Todo en su lugar correcto!

- Capacidad de carga por estante: 70 kg
- Capacidad de carga por módulo: 500 kg
- Montaje fácil y rápido sin tornillos
- Ampliable en cualquier momento
- Estantes de altura regulable en pasos de 25 mm
- Todas las cargas indicadas se refieren a cargas uniformemente distribuidas

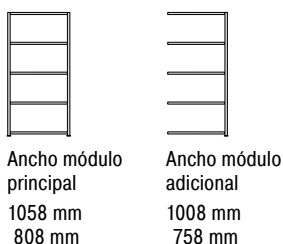

nº1 Ventas!

10-52945

Estantería compuesta por 1 módulo principal y 1 módulo adicional

con 6 estantes para 144 archivadores

H x A x F: 2200 x 2066 x 324 mm

Ref. catálogo 10-52945

Altura de estantería mm	Número de estantes	Fondo de estantería mm	Fondo útil mm	Ancho de estante mm	Tipo de estantería	Módulo principal	Módulo adicional
					Número de archivadores	Ref. catálogo	Ref. catálogo
1850	5	324	300	1000 mm	60	10-12640	10-12641
2200	6				72	10-12644	10-12645
2500	7				84	10-12648	10-12649
3000	8				96	10-12652	10-12653

Accesorios



→
Accesorios de seguridad tales como pernos de anclaje y soportes para pared ver pág. 170, 179

Pos.	Descripción del artículo	Para ancho de estante mm	Para fondo útil mm	Ref. catálogo
A	Estantes con altura de 25 mm	1000	300	10-C1165-0006
B	Divisores de estante	-	300	10-52213
		-	300	10-52214
		-	300	10-52215
C	Topes anticaida para estantes	1000	-	10-52182
D	Protección lateral anticaida	-	300	10-12833

ESTANTERÍAS DE BALDAS

Estanterías de archivo

Acceso por dos lados, Acabado galvanizado

¡Todo en su lugar correcto!

- Capacidad de carga por estante: 100 kg
- Capacidad de carga por módulo: 800 kg
- Montaje fácil y rápido sin tornillos
- Ampliable en cualquier momento
- Estantes de altura regulable en pasos de 25 mm
- Estantes con orificios para insertar divisores centrales
- Todas las cargas indicadas se refieren a cargas uniformemente distribuidas



ESTANTERÍAS DE BALDAS

nº1 Ventas!

10-52946

Estantería compuesta por 1 módulo principal y 1 módulo adicional

con 6 estantes cada uno para 288 archivadores

H x A x F: 2200 x 2066 x 624 mm

Ref. catálogo 10-52946



Ancho módulo principal
1058 mm
808 mm



Ancho módulo adicional
1008 mm
758 mm

Altura de estantería <i>mm</i>	Número de estantes	Fondo de estantería <i>mm</i>	Fondo útil <i>mm</i>	Ancho de estante <i>mm</i>	Tipo de estantería	Módulo principal	Módulo adicional
					Número de archivadores	Ref. catálogo	Ref. catálogo
1850	5	624	600	1000 mm	120	10-17149	10-17150
2200	6				144	10-17151	10-17152
2500	7				168	10-17153	10-17154
3000	8				192	10-17155	10-17156

Accesorios



A Estantes con altura de 40 mm



B Topes centrales



C Protección lateral anticaída



Accesorios de seguridad tales como pernos de anclaje y soportes para pared ver pág. 170, 179

Pos.	Descripción del artículo		Para ancho de estante <i>mm</i>	Para fondo útil <i>mm</i>	Ref. catálogo
A	Estantes con altura de 40 mm	conjunto con 4 soportes de estantes, altura de estante 40 mm, estantes con orificios para divisores	1000	600	10-17066
B	Topes centrales	acceso por 2 lados, sencillo montaje por encaje en los orificios de los estantes de acero, apto para estanterías de oficina y archivo, acabado galvanizado	1000	600	10-6638
C	Protección lateral anticaída	impide la caída de objetos en los laterales de un estante, particularmente adecuado para estanterías para oficinas y archivos, sistema sin tornillos, fácil montaje en el bastidor mediante 2 remaches de plástico incluidos en el suministro, pueden montarse posteriormente, acabado galvanizado	-	600	10-12836

Estanterías de baldas tipo EL - carga por estante 100 kg

Acabado galvanizado

Ideal para cargas ligeras

- Capacidad de carga por estante: 100 kg
- Capacidad de carga por módulo: 800 kg
- Ideal para el almacenamiento de cajas, piezas pequeñas y artículos sueltos
- Montaje sin travesaños, con tensores diagonales
- Estantes con orificios para divisores para una subdivisión óptima del espacio
- Montaje fácil y rápido sin tornillos
- Ampliable en cualquier momento
- Estantes de altura regulable en pasos de 25 mm
- Todas las cargas indicadas se refieren a cargas uniformemente distribuidas



→
Vea nuestra amplia gama de cajas y contenedores a partir de la página 32

nº1 Ventas!
10-52947

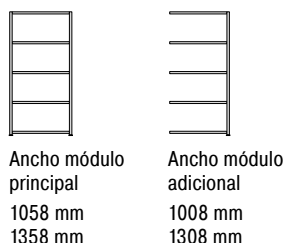

Estantería compuesta por 1 módulo principal y 1 módulo adicional

con 5 estantes cada uno
H x A x F: 2000 x 2066 x 524 mm
Ref. catálogo 10-52947

Altura de estantería <i>mm</i>	Número de estantes	Fondo de estantería <i>mm</i>	Fondo útil <i>mm</i>	1000 mm		1300 mm	
				Tipo de estantería	Módulo principal	Módulo adicional	Módulo principal
				Ref. catálogo	Ref. catálogo	Ref. catálogo	Ref. catálogo
2000	5	324	300	10-17024	10-17029	10-17034	10-17039
		424	400	10-17025	10-17030	10-17035	10-17040
		524	500	10-17026	10-17031	10-17036	10-17041
		624	600	10-17027	10-17032	10-17037	10-17042
2500	6	324	300	10-17044	10-17049	10-17054	10-17059
		424	400	10-17045	10-17050	10-17055	10-17060
		524	500	10-17046	10-17051	10-17056	10-17061
		624	600	10-17047	10-17052	10-17057	10-17062

Accesorios



A Estantes adicionales

→
Accesorios de seguridad tales como pernos de anclaje y soportes para pared ver pág. 170, 179

Pos.	Descripción del artículo	Ancho de estante		
		Para fondo útil <i>mm</i>	1000 mm	1300 mm
		Ref. catálogo	Ref. catálogo	Ref. catálogo
A	Estantes con altura de 40 mm conjunto con 4 soportes de estantes, altura de estante 40 mm, estantes con orificios para divisores	300	10-17064	10-17069
		400	10-17065	10-17070
		500	10-16963	10-17071
		600	10-17066	10-17072

Estanterías de baldas tipo L - carga por estante 100 kg

Acabado galvanizado

Montaje rápido, práctico y versátil

- Capacidad de carga por estante: 100 kg
- Capacidad de carga por módulo: 1300 kg - 1600 kg
- Ideal para el almacenamiento de cajas, piezas pequeñas y artículos sueltos
- Montaje con travesaños y tensores diagonales
- Estantes con orificios para divisores para una subdivisión óptima del espacio
- Montaje fácil y rápido sin tornillos
- Ampliable en cualquier momento
- Estantes de altura regulable en pasos de 25 mm
- Todas las cargas indicadas se refieren a cargas uniformemente distribuidas



ESTANTERÍAS DE BALDAS



Vea nuestra amplia gama de cajas y contenedores a partir de la página 32, 39, 42, 48, 53



Ancho módulo principal
1058 mm
1358 mm



Ancho módulo adicional
1008 mm
1308 mm

nº 1 Ventas

10-52948

Estantería compuesta por 1 módulo principal y 1 módulo adicional

con 5 estantes cada uno
H x A x F: 2000 x 2066 x 524 mm
Ref. catálogo 10-52948

Módulo adicional

con 5 estantes
H x A x F: 2000 x 1008 x 524 mm
Ref. catálogo 10-17181

Altura de estantería <i>mm</i>	Capacidad de carga por módulo <i>kg</i>	Número de estantes	Fondo de estantería <i>mm</i>	Ancho de estante		1000 mm		1300 mm	
				Tipo de estantería	Fondo útil <i>mm</i>	Módulo principal Ref. catálogo	Módulo adicional Ref. catálogo	Módulo principal Ref. catálogo	Módulo adicional Ref. catálogo
2000	1300	5	324	300	10-17174	10-17179	10-17184	10-17189	
			424	400	10-17175	10-17180	10-17185	10-17190	
			524	500	10-17176	10-17181	10-17186	10-17191	
			624	600	10-17177	10-17182	10-17187	10-17192	
2500	1430	6	324	300	10-17194	10-17199	10-17204	10-17209	
			424	400	10-17195	10-17200	10-17205	10-17210	
			524	500	10-17196	10-17201	10-17206	10-17211	
			624	600	10-17197	10-17202	10-17207	10-17212	
3000	1600	7	324	300	10-17214	10-17219	10-17224	10-17229	
			424	400	10-17215	10-17220	10-17225	10-17230	
			524	500	10-17216	10-17221	10-17226	10-17231	
			624	600	10-17217	10-17222	10-17227	10-17232	

Accesorios



A Estantes adicionales



Accesorios de seguridad tales como pernos de anclaje y soportes para pared ver pág. 178

Pos.	Descripción del artículo	Ancho de estante		
		1000 mm	1300 mm	
A	Estantes con altura de 40 mm conjunto con 4 soportes de estantes, altura de estante 40 mm, estantes con orificios para divisores	Para fondo útil <i>mm</i>	Ref. catálogo	Ref. catálogo
		300	10-17064	10-17069
		400	10-17065	10-17070
		500	10-16963	10-17071
		600	10-17066	10-17072

Estanterías de baldas tipo M - carga por estante 200 kg

acabado galvanizado

Nuestra gama versátil para aplicaciones de peso medio

- Capacidad de carga por estante: 200 kg
- Capacidad de carga por módulo: 1300 kg - 1600 kg
- Ideal para el almacenamiento de cajas, piezas pequeñas y artículos sueltos
- Montaje con travesaños y tensores diagonales
- Estantes con orificios para divisores para una subdivisión óptima del espacio
- Montaje fácil y rápido sin tornillos
- Ampliable en cualquier momento
- Estantes de altura regulable en pasos de 25 mm
- Todas las cargas indicadas se refieren a cargas uniformemente distribuidas



→ Un complemento ideal: Cajas apilables y encajables BITOBOX MB a partir de la página 92

nº 1 Ventas!
10-52949

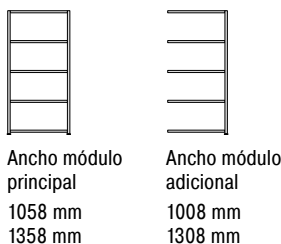

Estantería compuesta por 1 módulo principal y 1 módulo adicional

con 5 estantes cada uno
H x A x F: 2000 x 2066 x 524 mm
Ref. catálogo 10-52949

Módulo adicional

con 5 estantes
H x A x F: 2000 x 1008 x 524 mm
Ref. catálogo 10-17091

Altura de estantería <i>mm</i>	Capacidad de carga por módulo <i>kg</i>	Número de estantes	Fondo de estantería <i>mm</i>	1000 mm		1300 mm		
				Fondo útil <i>mm</i>	Tipo de estantería	Módulo principal	Módulo adicional	Módulo principal
					Ref. catálogo	Ref. catálogo	Ref. catálogo	Ref. catálogo
2000	1300	5	324	300	10-17084	10-17089	10-17094	10-17099
			424	400	10-17085	10-17090	10-17095	10-17100
			524	500	10-17086	10-17091	10-17096	10-17101
			624	600	10-17087	10-17092	10-17097	10-17102
2500	1430	6	324	300	10-17104	10-17109	10-17114	10-17119
			424	400	10-17105	10-17110	10-17115	10-17120
			524	500	10-17106	10-17111	10-17116	10-17121
			624	600	10-17107	10-17112	10-17117	10-17122
3000	1600	7	324	300	10-17124	10-17129	10-17134	10-17139
			424	400	10-17125	10-17130	10-17135	10-17140
			524	500	10-17126	10-17131	10-17136	10-17141
			624	600	10-17127	10-17132	10-17137	10-17142
			824	800	10-17128	10-17133	10-17138	10-17143

Accesorios



A Estantes adicionales

→ Accesorios de seguridad tales como pernos de anclaje y soportes para pared ver pág. 178

Pos.	Descripción del artículo	Ancho de estante		
		Para fondo útil <i>mm</i>	Ref. catálogo	Ref. catálogo
A	Estantes con altura de 40 mm conjunto con 4 soportes de estantes, altura de estante 40 mm, estantes con orificios para divisores	300	10-17074	10-17079
		400	10-17075	10-17080
		500	10-17076	10-17081
		600	10-17077	10-17082
		800	10-17078	10-17083

Estanterías de baldas tipo S - carga por estante 300 kg

acabado galvanizado

Nuestra opción para cargas pesadas

- Capacidad de carga por estante: 300 kg
- Capacidad de carga por módulo: 1300 kg - 1600 kg
- Ideal para el almacenamiento de cajas, piezas pequeñas y artículos sueltos
- Montaje con travesaños y tensores diagonales
- Estantes con orificios para divisores para una subdivisión óptima del espacio
- Montaje fácil y rápido sin tornillos
- Ampliable en cualquier momento
- Estantes de altura regulable en pasos de 25 mm
- Todas las cargas indicadas se refieren a cargas uniformemente distribuidas



→
Vea nuestra amplia gama de cajas y contenedores a partir de la página 32, 39, 42, 48, 53

nº1 Ventas!
10-52950



Ancho módulo principal
1058 mm

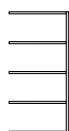

Ancho módulo adicional
1008 mm

Estantería compuesta por 1 módulo principal y 1 módulo adicional

con 5 estantes cada uno
H x A x F: 2000 x 2066 x 524 mm
Ref. catálogo 10-52950

Módulo adicional

con 5 estantes
H x A x F: 2000 x 1008 x 524 mm
Ref. catálogo 10-17591

Altura de estantería <i>mm</i>	Capacidad de carga por módulo <i>kg</i>	Número de estantes	Fondo de estantería <i>mm</i>	Ancho de estante 1000 mm		
				Tipo de estantería	Módulo principal	Módulo adicional
				Fondo útil <i>mm</i>	Ref. catálogo	Ref. catálogo
2000	1300	5	424	400	10-17588	10-17589
			524	500	10-17590	10-17591
			624	600	10-17592	10-17593
2500	1430	6	424	400	10-17594	10-17595
			524	500	10-17596	10-17597
			624	600	10-17598	10-17599
3000	1600	7	424	400	10-18116	10-18119
			524	500	10-18117	10-18120
			624	600	10-18118	10-18121

Accesorios



A Estantes adicionales

→
Accesorios de seguridad tales como pernos de anclaje y soportes para pared ver pág. 178

Pos.	Descripción del artículo	Ancho de estante 1000 mm	
		Para fondo útil <i>mm</i>	Ref. catálogo
A	Estantes con altura de 40 mm conjunto con 4 soportes de estantes, altura de estante 40 mm, estantes con orificios para divisores	400	10-17584
		500	10-17585
		600	10-17586

Estanterías con estantes grandes de aglomerado acabado galvanizado

¡Ideales para productos que necesitan más espacio!

- Capacidad de carga por estante: 350 kg
- Capacidad de carga por módulo: max. 1600 kg
- Ideal para mercancías voluminosas
- Los niveles se componen de travesaños y de planchas de aglomerado
- Montaje con travesaños, sin tensores diagonales
- Montaje fácil y rápido sin tornillos
- Ampliable en cualquier momento
- La altura de los estantes puede regularse en pasos de 25 mm
- Todas las cargas indicadas se refieren a cargas uniformemente distribuidas



Puntales galvanizados

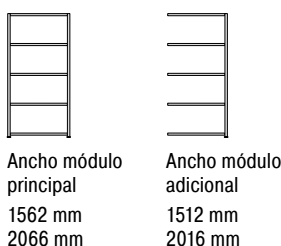

Estantería compuesta por 1 módulo principal y 1 módulo adicional:

con 2 estantes cada uno
H x A x F: 2000 x 4082 x 624 mm
Ref. catálogo 47-52951



Altura de estantería mm	Número de estantes	Fondo de estantería mm	Fondo útil mm	Ancho de módulo 1500 mm		Ancho de módulo 2000 mm	
				Tipo de estantería	Módulo principal	Módulo adicional	Módulo principal
				Ref. catálogo	Ref. catálogo	Ref. catálogo	Ref. catálogo
2000	3	524	500	47-13483	47-13519	47-13501	47-15537
		624	600	47-13486	47-13522	47-13504	47-13540
		824	800	47-13489	47-13525	47-13507	47-13543
2500	4	524	500	47-13492	47-13528	47-13510	47-13546
		624	600	47-13495	47-15531	47-13513	47-13549
		824	800	47-13498	47-15534	47-13516	47-13552

Accesorios

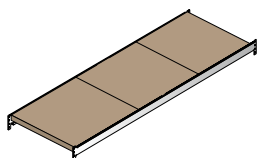

A Niveles adicionales para estanterías con estantes grandes

→ Accesorios de seguridad tales como pernos de anclaje y soportes para pared ver pág. 170, 179

Pos.	Descripción del artículo	Para ancho de módulo mm	Para fondo útil mm	Ref. catálogo
A	Niveles adicionales para estanterías con estantes grandes de aglomerado, compuesto por 2 travesaños galvanizados con barras de soporte y, según las dimensiones de la estantería, 3 o 4 paneles de aglomerado	1500	500	10-13555
			600	10-13556
			800	10-13557
		2000	500	10-13558
			600	10-13559
			800	10-13560

ESTANTERÍAS CON ESTANTES GRANDES

Estanterías con estantes grandes de acero

acabado galvanizado

¡Ideal para productos que necesitan más espacio!

- Capacidad de carga por estante: 350 kg
- Capacidad de carga por módulo: max. 1600 kg
- Ideal para mercancías voluminosas
- Los niveles se componen de travesaños y de estantes de acero insertables
- Montaje con travesaños, sin tensores diagonales
- Montaje fácil y rápido sin tornillos
- Ampliable en cualquier momento
- La altura de los estantes puede regularse en pasos de 25 mm
- Todas las cargas indicadas se refieren a cargas uniformemente distribuidas

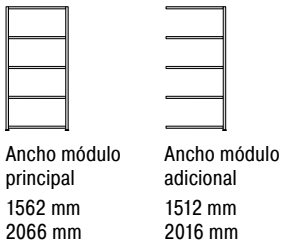

Estantería compuesta por 1 módulo principal y 1 módulo adicional:

con 2 estantes cada uno
H x A x F: 2000 x 4082 x 624 mm
Ref. catálogo 47-52952



Altura de estantería mm	Número de estantes	Fondo de estantería mm	Fondo útil mm	Ancho de módulo		Ancho de módulo	
				1500 mm	2000 mm	Módulo principal	Módulo adicional
			Tipo de estantería	Ref. catálogo	Ref. catálogo	Ref. catálogo	Ref. catálogo
2000	3	524	500	47-27100	47-27112	47-16428	47-16432
		624	600	47-27101	47-27113	47-16436	47-16440
		824	800	47-27102	47-27114	47-16444	47-16448
2500	4	524	500	47-27124	47-27136	47-16455	47-16459
		624	600	47-27125	47-27137	47-16463	47-16467
		824	800	47-27126	47-27138	47-16471	47-16475

Accesorios

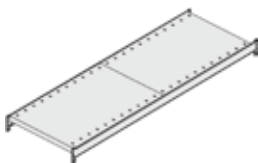

A Niveles adicionales para estanterías con estantes grandes

→ Accesorios de seguridad tales como pernos de anclaje y soportes para pared ver pág. 170, 179

Pos.	Descripción del artículo	Para ancho de módulo mm	Para fondo útil mm	Ref. catálogo
A	Niveles adicionales para estanterías con estantes grandes de acero, compuesto por 2 travesaños galvanizados con adaptadores y 2 estantes de acero	1500	500	10-27148
			600	10-27149
			800	10-27150
		2000	500	10-16425
			600	10-16426
			800	10-16427

Estanterías de aprovisionamiento

Estantería de profundidad simple, estantes rectos, Acabado galvanizado

¡Asegúrese de que todos los productos estén siempre disponibles!

- Capacidad de carga por estante: 100 kg
- Capacidad de carga por módulo: 800 kg
- Permite el acceso por dos lados
- Ideal para el aprovisionamiento de piezas, por ejemplo en puestos de montaje
- Montaje con travesaños, sin tensores diagonales
- Los estantes están al mismo nivel que los travesaños; excelente rigidez
- Montaje fácil y rápido sin tornillos
- Ampliable en cualquier momento
- Estantes de altura regulable en pasos de 25 mm
- Todas las cargas indicadas se refieren a cargas uniformemente distribuidas



→ Encuentre más cajas compatibles a partir de la página 64

nº1 Ventas!

10-23624

Módulo principal

H x A x F: 2000 x 1358 x 624 mm
Ref. catálogo 10-23624



Ancho módulo principal
1058 mm
1358 mm

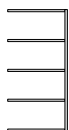

Ancho módulo adicional
1008 mm
1308 mm

Altura de estantería <i>mm</i>	Número de estantes	Fondo de estantería <i>mm</i>	Fondo útil <i>mm</i>	Ancho de estante 1000 mm		Ancho de estante 1300 mm	
				Tipo de estantería	Módulo principal	Módulo adicional	Módulo principal
				Ref. catálogo	Ref. catálogo	Ref. catálogo	Ref. catálogo
2000	4	424	400	10-23576	10-23577	10-23620	10-23621
		524	500	10-23578	10-23579	10-23622	10-23623
		624	600	10-23580	10-23581	10-23624	10-23625
		824	800	10-23582	10-23583	10-23626	10-23627

Accesorios



A Niveles adicionales



Accesorios de seguridad tales como pernos de anclaje y soportes para pared ver pág. 170, 179

Pos.	Descripción del artículo	Ancho de estante			
		Para fondo útil <i>mm</i>	1000 mm Ref. catálogo	1300 mm Ref. catálogo	
A	Niveles adicionales	Estantería de profundidad simple, profundidad simple, estantes en acabado recto	400	10-23584	10-23628
			500	10-23585	10-23629
			600	10-23586	10-23630
			800	10-23587	10-23631

Estanterías de aprovisionamiento

Estantería de profundidad simple, estantes inclinados, Acabado galvanizado

Aprovisionamiento ergonómico en los puestos de trabajo

- Capacidad de carga por estante: 100 kg
- Capacidad de carga por módulo: 800 kg
- Visualización inmediata del producto, fácil acceso y recogida ergonómica
- Montaje con travesaños, sin tensores diagonales
- Los estantes están al mismo nivel que los travesaños; excelente rigidez
- Estantes con protecciones laterales y tope frontal que sirven de guía y protección anticaída
- Montaje fácil y rápido sin tornillos
- Ampliable en cualquier momento
- Estantes de altura regulable en pasos de 25 mm
- Todas las cargas indicadas se refieren a cargas uniformemente distribuidas

Inclinación aprox. 10°



ESTANTERÍAS DE BALDAS



Encuentre más cajas compatibles a partir de la página 64

nº1 Ventas!

10-52968

Módulo principal

H x A x F: 2000 x 1358 x 624 mm

Ref. catálogo 10-52968



Ancho módulo principal
1058 mm
1358 mm

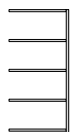

Ancho módulo adicional
1008 mm
1308 mm

Altura de estantería mm	Número de estantes	Fondo de estantería mm	Fondo útil mm	Ancho de estante 1000 mm		Ancho de estante 1300 mm	
				Tipo de estantería	Módulo principal	Módulo adicional	Módulo principal
				Ref. catálogo	Ref. catálogo	Ref. catálogo	Ref. catálogo
2000	4	424	400	10-52956	10-52957	10-52964	10-52965
		524	500	10-52958	10-52959	10-52966	10-52967
		624	600	10-52960	10-52961	10-52968	10-52969
		824	800	10-52962	10-52963	10-52970	10-52971

Accesorios



A Niveles adicionales



Accesorios de seguridad tales como pernos de anclaje y soportes para pared ver pág. 170, 179

Pos.	Descripción del artículo	Ancho de estante		
		Para fondo útil mm	Ref. catálogo	
A	Niveles adicionales	Estantería de profundidad simple, profundidad simple, estantes en acabado inclinado	1000 mm	1300 mm
		400	10-23572	10-23616
		500	10-23573	10-23617
		600	10-23574	10-23618
		800	10-23575	10-23619

Estanterías de aprovisionamiento

Estantería de profundidad doble, estantes rectos atrás / inclinados delante, Acabado galvanizado

Para todos los usos...

- Capacidad de carga por estante: 100 kg
- Capacidad de carga por módulo: 800 kg
- Permite el acceso por dos lados
- Visualización inmediata del producto, fácil acceso y recogida ergonómica
- Montaje con travesaños, sin tensores diagonales
- Los estantes están al mismo nivel que los travesaños; excelente rigidez
- Estantes con protecciones laterales y tope frontal que sirven de guía y protección anticaída
- Montaje fácil y rápido sin tornillos
- Ampliable en cualquier momento
- Estantes de altura regulable en pasos de 25 mm
- Todas las cargas indicadas se refieren a cargas uniformemente distribuidas

Inclinación aprox. 10°



nº1 Ventas!

10-52984

Módulo principal

H x A x F: 2000 x 1358 x 1250 mm
Ref. catálogo 10-52984



Encuentre más cajas compatibles a partir de la página 64



Ancho módulo principal
1058 mm
1358 mm



Ancho módulo adicional
1008 mm
1308 mm

Altura de estantería mm	Número de estantes	Fondo de estantería mm	Fondo útil mm	Ancho de estante 1000 mm		Ancho de estante 1300 mm	
				Tipo de estantería	Módulo principal	Módulo adicional	Módulo principal
				Ref. catálogo	Ref. catálogo	Ref. catálogo	Ref. catálogo
2000	4	850	800	10-52972	10-52973	10-52980	10-52981
		1050	1000	10-52974	10-52975	10-52982	10-52983
		1250	1200	10-52976	10-52977	10-52984	10-52985
		1650	1600	10-52978	10-52979	10-52986	10-52987

Accesorios



A Niveles adicionales



Accesorios de seguridad tales como pernos de anclaje y soportes para pared ver pág. 170, 179

Pos.	Descripción del artículo	Ancho de estante	1000 mm	1300 mm
			Para fondo útil mm	Ref. catálogo
A	Niveles adicionales estantería de profundidad doble, acabado en recto atrás, inclinado delante, compuesto por 2 estantes, acabado galvanizado	800	10-23560	10-23604
		1000	10-23561	10-23605
		1200	10-23562	10-14696
		1600	10-23563	10-23607

Estanterías de aprovisionamiento

Estantería de profundidad doble, estantes inclinados atrás y delante, Acabado galvanizado

Almacenaje según el principio FIFO y reaprovisionamiento continuo

- Capacidad de carga por estante: 100 kg
- Capacidad de carga por módulo: 800 kg
- Permite el acceso por dos lados
- Visualización inmediata del producto, fácil acceso y recogida ergonómica
- Montaje con travesaños, sin tensores diagonales
- Los estantes están al mismo nivel que los travesaños; excelente rigidez
- Estantes con protecciones laterales y tope frontal que sirven de guía y protección anticaída
- Montaje fácil y rápido sin tornillos
- Ampliable en cualquier momento
- Estantes de altura regulable en pasos de 25 mm
- Todas las cargas indicadas se refieren a cargas uniformemente distribuidas

Inclinación aprox. 10°



nº1 Ventas!

10-53000



Ancho módulo principal
1058 mm
1358 mm

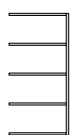

Ancho módulo adicional
1008 mm
1308 mm

Módulo principal

H x A x F: 2000 x 1358 x 1250 mm
Ref. catálogo 10-53000



Encuentre más cajas compatibles a partir de la página 64

Altura de estantería mm	Número de estantes	Fondo de estantería mm	Fondo útil mm	Ancho de estante 1000 mm		Ancho de estante 1300 mm	
				Tipo de estantería	Módulo principal	Módulo adicional	Módulo principal
				Ref. catálogo	Ref. catálogo	Ref. catálogo	Ref. catálogo
2000	4	850	800	10-52988	10-52989	10-52996	10-52997
		1050	1000	10-52990	10-52991	10-52998	10-52999
		1250	1200	10-52992	10-52993	10-53000	10-53001
		1650	1600	10-52994	10-52995	10-53002	10-53003

Accesorios

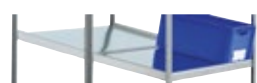

A Niveles adicionales



Accesorios de seguridad tales como pernos de anclaje y soportes para pared ver pág. 170, 179

Pos.	Descripción del artículo	Ancho de estante		
		Para fondo útil mm	1000 mm Ref. catálogo	1300 mm Ref. catálogo
A	Niveles adicionales	estantería de profundidad doble, acabado inclinado atrás y delante, compuesto por 2 estantes, acabado galvanizado	800 10-23548	10-23594
			1000 10-23549	10-23595
			1200 10-23550	10-14699
			1600 10-23551	10-23597



Estanterías con estantes inclinados

Estantes con inclinación de 30°

Presentación perfecta del producto

Inclinación 30°

- Capacidad de carga por estante: 100 kg
- Capacidad de carga por módulo: 800 kg
- Ideal para el picking en cajas
- Montaje con travesaños, sin tensores diagonales
- Los contenedores en posición inclinada facilitan la visibilidad y el acceso al contenido
- Gracias a la superficie inclinada, la mercancía se posiciona sola hacia adelante
- Montaje fácil y rápido sin tornillos
- Ampliable en cualquier momento
- La altura de los estantes puede regularse en pasos de 25 mm
- Todas las cargas indicadas se refieren a cargas uniformemente distribuidas



Estantería compuesta por 1 módulo principal y 1 módulo adicional:

con 3 estantes inclinados cada uno
H x A x F : 1850 x 2666 x 524 mm

Ref. catálogo: 10-52953

n°1 Ventas!

10-52953

→ Encuentre más cajas compatibles de nuestra serie BITOBOX BN a partir de la página 74

		Ancho de estante	1300 mm		
		Tipo de estantería	Estantería compuesta por 1 módulo principal y 1 módulo adicional	Módulo principal	Módulo adicional
Altura de estantería	Número de estantes	Fondo de estantería	Fondo útil	Ref. catálogo	Ref. catálogo
mm		mm	mm		
1850	3	524	570	10-52953	10-52954 / 10-52955

Accesorios



A Niveles inclinados

→ Accesorios de seguridad tales como pernos de anclaje y soportes para pared ver pág. 170, 179

Pos.	Descripción del artículo	Para ancho de estante	Para fondo útil	Ref. catálogo
		mm	mm	
A	Niveles inclinados incluye 2 travesaños de rigidización, acabado galvanizado, capacidad de carga 100 kg	1300	570	10-7704

Estanterías con estantes inclinados

Versión móvil, Estantes con inclinación de 30°

¡Sus productos están siempre en el lugar deseado!

- Capacidad de carga por estante: 100 kg
- Capacidad de carga por módulo: 500 kg
- Ideal para el picking en cajas
- Las estanterías móviles para cajas garantizan una gran flexibilidad en la zona de preparación de pedidos
- Fácil manejo gracias a la combinación de ruedas pivotantes y fijas y al asa ergonómica
- Los contenedores en posición inclinada facilitan la visibilidad y el acceso al contenido
- Gracias a la superficie inclinada, la mercancía se posiciona sola hacia adelante
- Todas las cargas indicadas se refieren a cargas uniformemente distribuidas



Inclinación 30°

Altura de estantería	Número de estantes	Fondo de estantería	Fondo útil	Ancho de estante	Descripción	Ref. catálogo
mm		mm	mm	mm		
1815	4	533	570	1300	sin cajas, versión móvil	48-15182
					con cajas, versión móvil	48-15183

Estanterías Kanban para artículos pequeños tipo C con cajones, Acabado galvanizado

Ahorre espacio y tiempo con la nueva solución BITO Kanban

- Capacidad de carga por estante: 70 kg
- Capacidad de carga por módulo: 800 kg
- Ideal para el almacenamiento de artículos pequeños tipo C
- Más capacidad de almacenamiento gracias a los estantes ultraplano
- Proporciona un 25% más de capacidad de almacenamiento y permite una presentación ergonómica de artículos pequeños tipo C
- Los cajones se suministran con una ventana deslizante montada en fábrica (para accesorios opcionales, como paneles de alimentación, divisores, estribos de seguridad y transporte, tapas antipolvo, ver accesorios para gavetas CTB)
- El tope anticaída en el borde trasero del estante puede montarse posteriormente
- Todas las cargas indicadas se refieren a cargas uniformemente distribuidas



Ancho módulo principal
1058 mm



Ancho módulo adicional
1008 mm



→ Más información sobre las gavetas CTB en la página 48

Altura de estantería <i>mm</i>	Número de estantes	Descripción	Fondo de estantería <i>mm</i>	Fondo útil <i>mm</i>	Equipamiento	Ancho de estante 1000 mm		
						Capacidad de carga por módulo <i>kg</i>	Ref. catálogo	Módulo adicional Ref. catálogo
1850	10	acceso por un lado	324	300	60 x CTB31514 (300 x 156 x 140 mm)	800	10-53005	10-53008
			424	400	60 x CTB41514 (400 x 156 x 140 mm)		10-53006	10-53009
		acceso por dos lados	624	600	120 x CTB31514 (300 x 156 x 140 mm)		10-53007	10-53010

Estanterías Kanban para artículos pequeños tipo C sin cajas, Acabado galvanizado

Más espacio para sus cajas gracias a los estantes más planos del mercado

- Capacidad de carga por estante: 70 kg
- Capacidad de carga por módulo: 800 kg
- Más espacio para sus cajas gracias a los estantes ultraplano de BITO con una altura de sólo 25 mm
- Ideal para el almacenamiento de artículos pequeños tipo C
- Más capacidad de almacenamiento gracias a los estantes ultraplano
- Proporciona un 25% más de capacidad de almacenamiento y permite una presentación ergonómica de artículos pequeños tipo C
- El tope anticaída en el borde trasero del estante puede montarse posteriormente
- Montaje fácil y rápido sin tornillos
- Ampliable en cualquier momento
- Estantes de altura regulable en pasos de 25 mm
- Todas las cargas indicadas se refieren a cargas uniformemente distribuidas

→ Más accesorios a partir de la página 176
Accesorios de seguridad tales como pernos de anclaje y soportes para pared ver pág. 170, 179

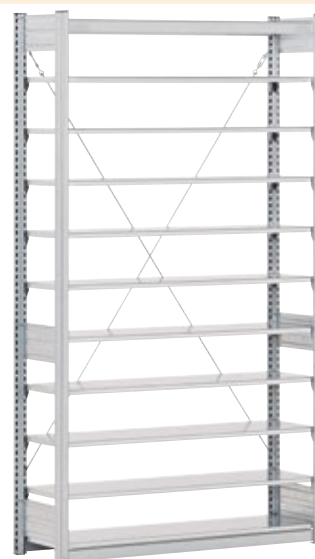

Altura de estantería <i>mm</i>	Número de estantes	Fondo de estantería <i>mm</i>	Fondo útil <i>mm</i>	Ancho de estante 1000 mm		
				Capacidad de carga por módulo <i>kg</i>	Ref. catálogo	Módulo adicional Ref. catálogo
1850	10	324	300	800	10-53101	10-53104
		424	400		10-53102	10-53105
		624	600		10-53103	10-53106

Estanterías con cajones RK

Acabado galvanizado

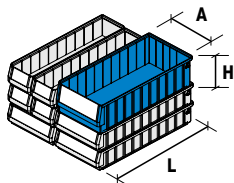

Cajones para estanterías RK

Gran cantidad de tamaños para cubrir todas las necesidades



Encuentre cajones RK en la página 53, 55

- Capacidad de carga por estante: 70 kg
- Capacidad de carga por módulo: 500 kg
- Estanterías de baldas con cajones RK
- Color de los cajones: azul colombino
- El tope anticaída en el borde trasero del estante puede montarse posteriormente
- Montaje con travesaños y tensores diagonales
- Montaje fácil y rápido sin tornillos
- Ampliable en cualquier momento
- Estantes de altura regulable en pasos de 25 mm
- Todas las cargas indicadas se refieren a cargas uniformemente distribuidas

Número de estantes	Equipamiento	Tipo de estantería	Módulo principal	Módulo adicional
		Medidas H x A x F	Ref. catálogo	Ref. catálogo
		mm		
12	32 x RK3109 (300 x 117 x 90 mm) 16 x RK3209 (300 x 234 x 90 mm) 16 x RK3214 (300 x 234 x 140 mm)	1850 x 1000 x 324	12-53011	12-53012
	32 x RK4109 (400 x 117 x 90 mm) 16 x RK4209 (400 x 234 x 90 mm) 16 x RK4214 (400 x 234 x 140 mm)	1850 x 1000 x 424	12-53013	12-53014
	32 x RK5109 (500 x 117 x 90 mm) 16 x RK5209 (500 x 234 x 90 mm) 16 x RK5214 (500 x 234 x 140 mm)	1850 x 1000 x 524	12-53015	12-53016
	32 x RK6109 (600 x 117 x 90 mm) 16 x RK6209 (600 x 234 x 90 mm) 16 x RK6214 (600 x 234 x 140 mm)	1850 x 1000 x 624	12-21510	12-21511

Número de estantes	Equipamiento	Tipo de estantería	Módulo principal	Módulo adicional
		Medidas H x A x F	Ref. catálogo	Ref. catálogo
		mm		
10	40 x RK3214 (300 x 234 x 140 mm)	1850 x 1000 x 324	12-53017	12-53018
	40 x RK4214 (400 x 234 x 140 mm)	1850 x 1000 x 424	12-53019	12-53020
	40 x RK5214 (500 x 234 x 140 mm)	1850 x 1000 x 524	12-53021	12-53022
	40 x RK6214 (600 x 234 x 140 mm)	1850 x 1000 x 624	12-53023	12-53024

Número de estantes	Equipamiento	Tipo de estantería	Módulo principal	Módulo adicional
		Medidas H x A x F	Ref. catálogo	Ref. catálogo
		mm		
14	56 x RK3209 (300 x 234 x 90 mm)	1850 x 1000 x 324	12-53025	12-53026
	56 x RK4209 (400 x 234 x 90 mm)	1850 x 1000 x 424	12-53027	12-53028
	56 x RK5209 (500 x 234 x 90 mm)	1850 x 1000 x 524	12-53029	12-53030
	56 x RK6209 (600 x 234 x 90 mm)	1850 x 1000 x 624	12-53031	12-53032

Número de estantes	Equipamiento	Tipo de estantería	Módulo principal	Módulo adicional
		Medidas H x A x F	Ref. catálogo	Ref. catálogo
		mm		
14	112 x RK3109 (300 x 117 x 90 mm)	1850 x 1000 x 324	12-53033	12-53034
	112 x RK4109 (400 x 117 x 90 mm)	1850 x 1000 x 424	12-53035	12-53036
	112 x RK5109 (500 x 117 x 90 mm)	1850 x 1000 x 524	12-53037	12-53038
	112 x RK6109 (600 x 117 x 90 mm)	1850 x 1000 x 624	12-53039	12-53040



Accesorios

Pos.	Descripción del artículo	Para ancho de estante	Ref. catálogo
		mm	
A	Topes anticaída para estantes para estantes con altura de 25 mm, se encaja entre el estante y los soportes del estante, el borde evita la caída de los artículos, acabado galvanizado	1000	10-52182
B	Displays para documentos electrónicos La solución todo en uno para el etiquetado digital de estanterías y gavetas, así como para soluciones pick-by-light.	-	a petición



A Topes anticaída para estantes B Displays para documentos electrónicos

Estanterías móviles

con cajas RK

¡Una combinación perfecta!

- Capacidad de carga por estante: 70 kg
- Capacidad de carga por módulo: 600 kg
- Las estanterías móviles para cajas garantizan una gran flexibilidad en la zona de preparación de pedidos
- Estanterías de baldas con cajones RK
- Color de los cajones: azul colombino
- Topes anticaída para estantes incluidos
- Todos los componentes de estantería galvanizados
- Fácil manejo gracias a la combinación de ruedas pivotantes y fijas y al asa ergonómica
- Ruedas pivotantes con freno
- Todas las cargas indicadas se refieren a cargas uniformemente distribuidas



ESTANTERÍAS DE BALDAS

Número de estantes	Equipamiento	Medidas H x A x F <i>mm</i>	Ref. catálogo
11	40 x RK5209 (500 x 234 x 90 mm)	1600 x 1068 x 533	48-52052
	80 x RK5109 (500 x 117 x 90 mm)		48-52060



Encuentre cajones RK en la página 53



Estanterías con gavetas SK

Acabado galvanizado

i BITO le informa

Contenedores en colores mostrados. Otros colores (azul, rojo, verde, amarillo), consulte con nosotros.



Ancho módulo principal
958 mm

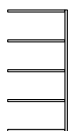

Ancho módulo adicional
908 mm

¡Una combinación perfecta!

- Capacidad de carga por estante: 70 kg
- Capacidad de carga por módulo: 500 kg
- Estanterías de baldas con gavetas con abertura frontal SK
- El tope anticaída en el borde trasero del estante puede montarse posteriormente
- Montaje con travesaños y tensores diagonales
- Montaje fácil y rápido sin tornillos
- Ampliable en cualquier momento
- Estantes de altura regulable en pasos de 25 mm
- Todas las cargas indicadas se refieren a cargas uniformemente distribuidas

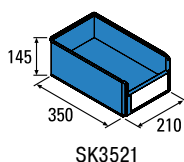

SK3521

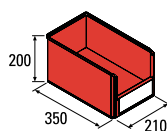

SK3522

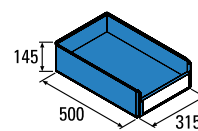

SK5031

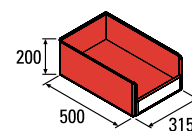

SK5032



Con 40 gavetas con abertura frontal SK

Número de estantes	Equipamiento	Tipo de estantería	Módulo principal	Módulo adicional
		Medidas H x A x F <i>mm</i>	Ref. catálogo	Ref. catálogo
10	40 x SK3521 (350 x 210 x 145 mm)	1850 x 900 x 324	12-53041	12-53042

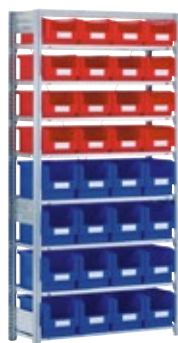

Con 32 gavetas SK con abertura frontal

Número de estantes	Equipamiento	Tipo de estantería	Módulo principal	Módulo adicional
		Medidas H x A x F <i>mm</i>	Ref. catálogo	Ref. catálogo
8	16 x SK3521 (350 x 210 x 145 mm) 16 x SK3522 (350 x 210 x 200 mm)	1850 x 900 x 324	12-53043	12-53044



Con 30 gavetas SK con abertura frontal

Número de estantes	Equipamiento	Tipo de estantería	Módulo principal	Módulo adicional
		Medidas H x A x F <i>mm</i>	Ref. catálogo	Ref. catálogo
10	30 x SK5031 (500 x 315 x 145 mm)	1850 x 1000 x 524	12-53045	12-53046



Encuentre las gavetas SK a partir de la página 32



Accesorios de seguridad tales como pernos de anclaje y soportes para pared ver pág. 170, 179

Con 28 gavetas SK con abertura frontal

Número de estantes	Equipamiento	Tipo de estantería	Módulo principal	Módulo adicional
		Medidas H x A x F <i>mm</i>	Ref. catálogo	Ref. catálogo
7	28 x SK3522 (350 x 210 x 200 mm)	1850 x 900 x 324	12-53047	12-53048



Con 21 gavetas SK con abertura frontal

Número de estantes	Equipamiento	Tipo de estantería	Módulo principal	Módulo adicional
		Medidas H x A x F <i>mm</i>	Ref. catálogo	Ref. catálogo
7	21 x SK5032 (500 x 315 x 200 mm)	1850 x 1000 x 524	12-53049	12-53050



Versión móvil, con estantes rectos

- Las estanterías móviles para cajas garantizan una gran flexibilidad en la zona de preparación de pedidos
- Fácil manejo gracias a la combinación de ruedas pivotantes y fijas y al asa ergonómica
- Otras dimensiones disponibles: A 1000 x F 500/600/800 mm y A 1300 mm x F 600/800 mm

Número de estantes	Equipamiento	Medidas H x A x F <i>mm</i>	Fondo útil <i>mm</i>	Ancho de estante <i>mm</i>	Ref. catálogo
7	18 x SK5032 (500 x 315 x 200 mm)	1815 x 1000 x 533	500	1000	48-15721



Accesorios

Pos.	Descripción del artículo		Para ancho de estante <i>mm</i>	Ref. catálogo
A	Topes anticaída para estantes	para estantes con altura de 25 mm, se encaja entre el estante y los soportes de estante, el borde evita la caída de los artículos, acabado galvanizado	900	10-52181
			1000	10-52182



A Topes anticaída para estantes

→ Armarios con puertas batientes 110°/180° y con gavetas a partir de la pág. 376



ESTANTERÍAS DE BALDAS

Estanterías con cajas XL Norma Europea

¡Una combinación perfecta!

- Capacidad de carga por estante: 100 kg
- Capacidad de carga por módulo: 800 kg
- Estanterías de baldas con cajas apilables XL Norma Europea
- Color de las cajas: azul
- Montaje con travesaños y tensores diagonales
- Montaje fácil y rápido sin tornillos
- Ampliable en cualquier momento
- Estantes de altura regulable en pasos de 25 mm
- Todas las cargas indicadas se refieren a cargas uniformemente distribuidas



Número de estantes	Equipamiento	Medidas H x A x F mm	Ref. catálogo
5	20 x XL43274 (400 x 300 x 270 mm)	1849 x 1358 x 424	12-55276
6	24 x XL43224 (400 x 300 x 220 mm)		12-55277
8	32 x XL43174 (400 x 300 x 170 mm)		12-55278
4	12 x XL64424 (600 x 400 x 420 mm)	1849 x 1358 x 624	12-55283
5	15 x XL64274 (600 x 400 x 270 mm)		12-55281
	15 x XL64324 (600 x 400 x 320 mm)		12-55282
6	18 x XL64224 (600 x 400 x 220 mm)		12-55280
8	21 x XL64174 (600 x 400 x 170 mm)		12-55279

Estanterías con cajas XL Norma Europea y cajones RK

Presentación ordenada de productos en entornos de oficina y talleres

- Capacidad de carga por estante: 100 kg
- Capacidad de carga por módulo: 800 kg
- Estanterías de baldas con cajas apilables XL Norma Europea y cajones RK
- Color de las cajas: azul
- Montaje con travesaños y tensores diagonales
- Montaje fácil y rápido sin tornillos
- Ampliable en cualquier momento
- Estantes de altura regulable en pasos de 25 mm
- Todas las cargas indicadas se refieren a cargas uniformemente distribuidas



Número de estantes	Equipamiento	Medidas H x A x F mm	Ref. catálogo
5	8 x XL43271 (400 x 300 x 270 mm)	1849 x 1358 x 424	12-55290
6	4 x XL43224 (400 x 300 x 220 mm) 5 x RK4214 (400 x 234 x 140 mm) 11 x RK4109 (400 x 117 x 90 mm)		12-55287
8	16 x XL43224 (400 x 300 x 220 mm) 44 x RK4109 (400 x 117 x 90 mm)		12-55285
5	6 x XL64271 (600 x 400 x 270 mm)	1849 x 1358 x 624	12-55289
6	3 x XL64224 (600 x 400 x 220 mm) 5 x RK6214 (600 x 234 x 140 mm) 11 x RK6109 (600 x 117 x 90 mm)		12-55286
	3 x XL64421 (600 x 400 x 420 mm) 3 x XL64271 (600 x 400 x 270 mm) 3 x XL64171 (600 x 400 x 170 mm) 5 x RK6214 (600 x 234 x 140 mm) 8 x RK61509 (600 x 156 x 90 mm) 11 x RK6109 (600 x 117 x 90 mm)		12-55288
8	12 x XL64224 (600 x 400 x 220 mm) 44 x RK6109 (600 x 117 x 90 mm)		12-55284

Estanterías móviles

con baldas

¡Una combinación perfecta!

- Capacidad de carga por estante: 100 kg
- Capacidad de carga por módulo: 600 kg
- Montaje fácil y rápido sin tornillos
- Todos los componentes de estantería galvanizados
- Las estanterías móviles para cajas garantizan una gran flexibilidad en la zona de preparación de pedidos
- Fácil manejo gracias a la combinación de ruedas pivotantes y fijas y al asa ergonómica
- Todas las cargas indicadas se refieren a cargas uniformemente distribuidas



Encontrará estantes adecuados en la p. 182



Número de estantes	Fondo útil <i>mm</i>	Medidas H x A x F <i>mm</i>	Ref. catálogo
4	500	1815 x 1064 x 533	48-55270
		1815 x 1364 x 533	48-55273
	600	1815 x 1064 x 633	48-55271
		1815 x 1364 x 633	48-55274
	800	1815 x 1064 x 833	48-55272
		1815 x 1364 x 833	48-55275
7	500	1815 x 1064 x 533	48-15720

Estanterías móviles

con guías de rodillos

... ideal para talleres y entornos de montaje

- Capacidad de carga por estante: 150 kg
- Capacidad de carga por módulo: 600 kg
- Perfecto para cajas con dimensiones de 400 x 300 mm (L x W) - capacidad: 32 cajas
- El suministro incluye 12 guías de rodillos por nivel
- Las estanterías móviles para cajas garantizan una gran flexibilidad en la zona de preparación de pedidos
- Fácil manejo gracias a la combinación de ruedas pivotantes y fijas y al asa ergonómica
- Todas las cargas se mueven por gravedad sobre guías de rodillos inclinadas hacia el lado de retirada



Número de estantes	Fondo útil <i>mm</i>	Medidas H x A x F <i>mm</i>	Ref. catálogo
5	800	2010 x 1368 x 833	48-55245



Estanterías para mangueras

Acabado galvanizado

¡Todo a su alcance!

- Capacidad de carga por estante: 100 kg
- Capacidad de carga por módulo: 500 kg
- Ideal para almacenar mangueras
- Almacenamiento ordenado de mangueras de cualquier longitud
- Estantes en forma trapezoidal para recogida de agua o humedad, con tubo de desagüe para un almacenamiento seco y seguro
- Montaje fácil y rápido sin tornillos
- Ampliable en cualquier momento
- Todas las cargas indicadas se refieren a cargas uniformemente distribuidas
- Almacenamiento ordenado de mangueras de cualquier longitud



Ancho módulo principal
1058 mm



Ancho módulo adicional
1008 mm

Altura de estantería <i>mm</i>	Número de estantes	Fondo de estantería <i>mm</i>	Fondo útil <i>mm</i>	Ancho de estante	
				Módulo principal	Módulo adicional
				Ref. catálogo	Ref. catálogo
2200	3	524	500	17-53051	17-53053
2500	4	524	500	17-53052	17-53054

Accesorios

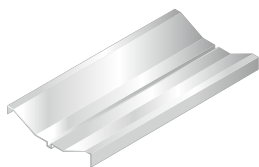

A Estantes adicionales para mangueras



B Soportes para fijación en el pared



C Placas de nivelación



D Pernos de anclaje

Pos.	Descripción del artículo		Para ancho de estante	Para fondo útil	Ref. catálogo
			<i>mm</i>	<i>mm</i>	
A	Estantes adicionales para mangueras	estantería de profundidad simple, apto para estanterías para mangueras y carros porta-mangueras	1000	500	17-8246
B	Soportes para fijación en el pared	acabado galvanizado, para fijar la estantería en la pared, ajuste gradual de la distancia hasta 200 mm, incluye material de fijación	-	-	10-17547
C	Placas de nivelación	para estanterías de baldas, acabado galvanizado, para compensar las irregularidades del suelo	-	-	10-12215
			-	-	10-12216
D	Pernos de anclaje	M6-10 galvanizado, no se requieren tacos de fijación	-	-	41-15871

Estanterías para mangueras

Versión móvil, Acabado galvanizado

¡El acceso más rápido!

- Capacidad de carga por estante: 100 kg
- Capacidad de carga por módulo: 500 kg
- Facilita el transporte de las mangueras
- Fácil manejo gracias a la combinación de ruedas pivotantes y fijas y al asa ergonómica
- Estantes en forma trapezoidal para recogida de agua o humedad, con tubo de desagüe para un almacenamiento seco y seguro
- La altura de los estantes puede regularse en pasos de 25 mm
- Todas las cargas indicadas se refieren a cargas uniformemente distribuidas



ESTANTERÍAS DE BALDAS

Altura de estantería <i>mm</i>	Ancho de estantería <i>mm</i>	Fondo de estantería <i>mm</i>	Número de niveles	Ø rueda <i>mm</i>	Acabado	Ref. catálogo
1815	1068	524	3	125	Galvanizado	17-13091

Accesorios

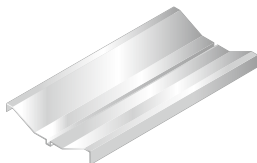

A Estantes adicionales para mangueras

Pos.	Descripción del artículo	Para ancho de estante <i>mm</i>	Para fondo útil <i>mm</i>	Ref. catálogo
A	Estantes adicionales para mangueras Estantería de profundidad simple, apta para estanterías para mangueras y carros porta-mangueras	1000	500	17-8246

Estanterías con cestas de rejilla - cestas de rejilla

Acabado galvanizado

... Presentación clara y atractiva

- Capacidad de carga por estante: 100 kg
- Capacidad de carga por módulo: 800 kg
- Ideal para almacenar tubos de alcantarilla, tuberías de calefacción, materiales a granel de peso ligero y materiales difícilmente apilables
- Capacidad de carga por cesta de rejilla 35 kg
- Incluye estante inferior
- Montaje con travesaños y tensores diagonales
- Montaje fácil y rápido sin tornillos
- Ampliable en cualquier momento
- Estantes de altura regulable en pasos de 25 mm
- Todas las cargas indicadas se refieren a cargas uniformemente distribuidas

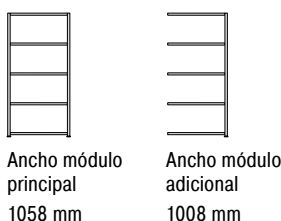
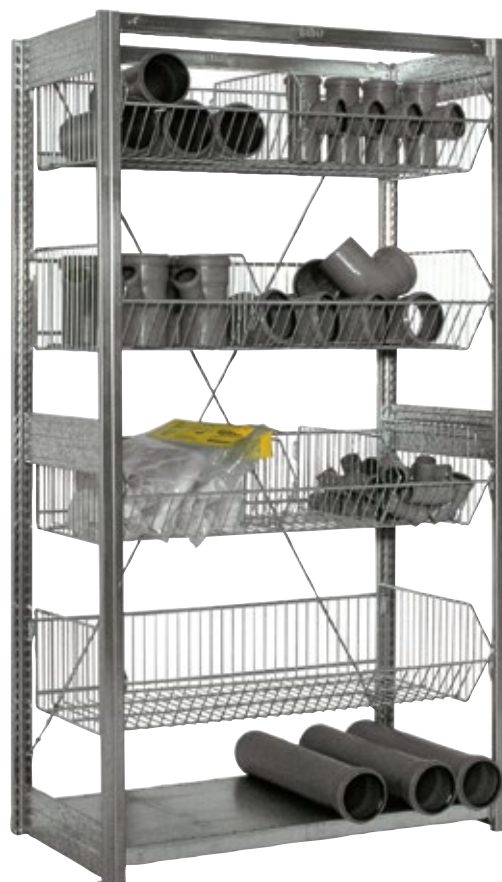

Altura de estantería <i>mm</i>	Número de niveles	Fondo de estantería <i>mm</i>	Fondo útil <i>mm</i>	Ancho cestas de rejilla 1000 mm	
				Tipo de estantería	
				Módulo principal	Módulo adicional
				Ref. catálogo	Ref. catálogo
1850	4	524	500	10-53055	10-53057
2200	5	524	500	10-53056	10-53058

Accesorios



→
Accesorios de seguridad tales como pernos de anclaje y soportes para pared ver pág. 170, 179

Pos.	Descripción del artículo		Capacidad de carga <i>kg</i>	Para ancho de estante <i>mm</i>	Para fondo útil <i>mm</i>	Ref. catálogo
A	Estantes con altura de 40 mm	sencilla inserción en los travesaños de refuerzo superiores	100	1000	500	10-16934
B	Cestas de rejilla	altura 240 mm, malla de 30 x 30 mm, incluye 4 soportes de estante, capacidad de carga por cesta de rejilla 35 kg, todas las cargas indicadas se refieren a cargas uniformemente distribuidas	35	1000	500	10-13052
C	Rejillas divisorias	acabado galvanizado, para la óptima compartimentación de las cestas según el tipo de producto, altura 210 mm	-	-	500	10-11682

Estanterías con estantes de rejilla - estantes de rejilla

Acabado galvanizado

Atractiva presentación del producto, fácil visualización y limpieza

- Capacidad de carga por estante: 100 kg
- Capacidad de carga por módulo: 800 kg
- Los estantes de rejilla son permeables al agua, a la luz y al aire
- Montaje con travesaños y tensores diagonales
- Montaje fácil y rápido sin tornillos
- Ampliable en cualquier momento
- Estantes de altura regulable en pasos de 25 mm
- Todas las cargas indicadas se refieren a cargas uniformemente distribuidas



Ancho módulo principal
1058 mm

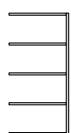

Ancho módulo adicional
1008 mm



ESTANTERÍAS DE BALDAS

Altura de estantería <i>mm</i>	Número de niveles	Fondo de estantería <i>mm</i>	Ancho estantes de rejilla		1000 mm		1300 mm	
			Tipo de estantería	Fondo útil <i>mm</i>	Módulo principal Ref. catálogo	Módulo adicional Ref. catálogo	Módulo principal Ref. catálogo	Módulo adicional Ref. catálogo
2000	5	524	500	10-53059	10-53061	10-54891	10-54893	
2500	6	524	500	10-53060	10-53062	10-54892	10-54894	

Accesorios



A Estantes de rejilla



Accesorios de seguridad tales como pernos de anclaje y soportes para pared ver pág. 170, 179

Pos.	Descripción del artículo	Para ancho de estante		Ref. catálogo
		<i>mm</i>	<i>mm</i>	
A	Estantes de rejilla altura de estante 25 mm, malla de 30 x 30 mm, incluye 4 soportes de estante, capacidad de carga por estante de rejilla 100 kg, todas las cargas indicadas se refieren a cargas uniformemente distribuidas	1000	500	10-16489
		1300	500	10-54890

Estanterías esquineras

Acabado galvanizado

¡Estanterías esquineras para optimizar el espacio!

- Capacidad de carga por estante: 100 kg
- Capacidad de carga por módulo: 1000 kg - 1400 kg
- Ideal para almacenamiento adicional en las esquinas de sus locales
- Montaje con travesaños y tensores diagonales
- Montaje fácil y rápido sin tornillos
- Ampliable en cualquier momento
- Estantes de altura regulable en pasos de 25 mm
- Todas las cargas indicadas se refieren a cargas uniformemente distribuidas



→
Accesorios de seguridad tales como pernos de anclaje y soportes para pared ver pág. 170, 179

Altura de estantería <i>mm</i>	Número de estantes	Fondo de estantería <i>mm</i>	Fondo útil <i>mm</i>	Vista superior de L x B <i>mm</i>	Ref. catálogo
2000	10	324	300	1060 x 1354	10-53063
		424	400	1060 x 1454	10-53064
		524	500	1060 x 1554	10-53065
		624	600	1060 x 1654	10-53066
2500	12	324	300	1060 x 1354	10-53067
		424	400	1060 x 1454	10-53068
		524	500	1060 x 1554	10-53069
		624	600	1060 x 1654	10-53070

Accesorios



A Estanterías de baldas tipo L
- carga por estante 100 kg

Pos.	Descripción del artículo	Altura de estantería <i>mm</i>	Para fondo útil <i>mm</i>	Ancho de estante <i>mm</i>	Ref. catálogo
A	Módulo adicional	2000	300	1000	10-17179
			400	1000	10-17180
			500	1000	10-17181
			600	1000	10-17182
		2500	300	1000	10-17199
			400	1000	10-17200
			500	1000	10-17201
			600	1000	10-17202

Estanterías para neumáticos

Acabado galvanizado

Almacene sus neumáticos de forma correcta ahorrando espacio

- Capacidad de carga por estante: 150 - 250 kg
- Capacidad de carga por módulo: 800 kg
- Ideal para almacenar neumáticos
- Apto para neumáticos de 578 a 624 mm de diámetro
- Montaje con travesaños, sin tensores diagonales
- Montaje fácil y rápido sin tornillos
- Ampliable en cualquier momento
- Todas las cargas indicadas se refieren a cargas uniformemente distribuidas



Ancho módulo principal
1058 mm
1358 mm
1558 mm



Ancho módulo adicional
1008 mm
1308 mm
1508 mm



Capacidad de carga por estante <i>kg</i>	Longitud nivel <i>mm</i>	Altura de estantería <i>mm</i>	Número de niveles	Tipo de estantería	Módulo principal	Módulo adicional
				Fondo de estantería <i>mm</i>	Ref. catálogo	Ref. catálogo
150	1300 mm	1850	3	424	10-53071	10-53072
		2500	4	424	10-53073	10-53074
		3000	5	424	10-53075	10-53076
	1500 mm	1850	3	424	10-53077	10-53078
		2500	4	424	10-53079	10-53080
		3000	5	424	10-53081	10-53082
250	1000 mm	1850	3	424	10-53083	10-53084
		2500	4	424	10-53085	10-53086
		3000	5	424	10-53087	10-53088

Estanterías para neumáticos - Estantería móvil

Versión móvil

Almacene sus neumáticos de forma correcta ahorrando espacio

- Capacidad de carga por estante: 150 kg
- Capacidad de carga por módulo: 300 kg
- Ideal para almacenar neumáticos
- Apto para neumáticos de 578 a 624 mm de diámetro
- Fácil manejo gracias a la combinación de ruedas pivotantes y fijas y al asa ergonómica
- 2 niveles de almacenaje con travesaños de forma especial para el transporte seguro de neumáticos y llantas
- Todas las cargas indicadas se refieren a cargas uniformemente distribuidas



Altura de estantería <i>mm</i>	Ancho de estante <i>mm</i>	Número de estantes	Fondo de estantería <i>mm</i>	Fondo útil <i>mm</i>	Ref. catálogo
1625	1300	2	682	424	10-40200

Accesorios



A Estantes adicionales



B Travesaños para neumáticos

Pos.	Descripción del artículo	Para ancho de estante <i>mm</i>	Para fondo útil <i>mm</i>	Ref. catálogo
A	Estantes con altura de 40 mm conjunto con 4 soportes de estantes, altura de estante 40 mm, estantes con orificios para divisores	1000	400	10-17065
		1300	400	10-17070
B	Travesaños para neumáticos para ahorrar espacio en el almacenaje de neumáticos o llantas, incluye pernos de seguridad, acabado galvanizado	1000	400	10-7709
		1300	400	10-28540
		1500	400	10-7708

Estanterías de baldas, montaje sin tornillos - accesorios

Ideales para almacén y oficina

La sencillez del montaje, la alta calidad de los acabados y el amplio programa de accesorios hablan por sí mismos. La amplia oferta de accesorios de BITO le convencerá. En cualquier momento podrá realizar una ampliación o adaptación posterior de su sistema de estanterías.



ESTANTERÍAS DE BALDAS

Componentes principales de los módulos de estanterías

- ① Bastidor
- ② Travesaño de refuerzo
- ③ Tensor diagonal
- ④ Estantes (con soportes)

Construcción en filas:

- a con travesaños de refuerzo = 1 tensor diagonal por cada 5 módulos de estantería, carga máx. por módulo 1600 kg
- b sin travesaños de refuerzo = 1 tensor diagonal por cada 2 módulos de estantería, carga máx. por módulo 800 kg

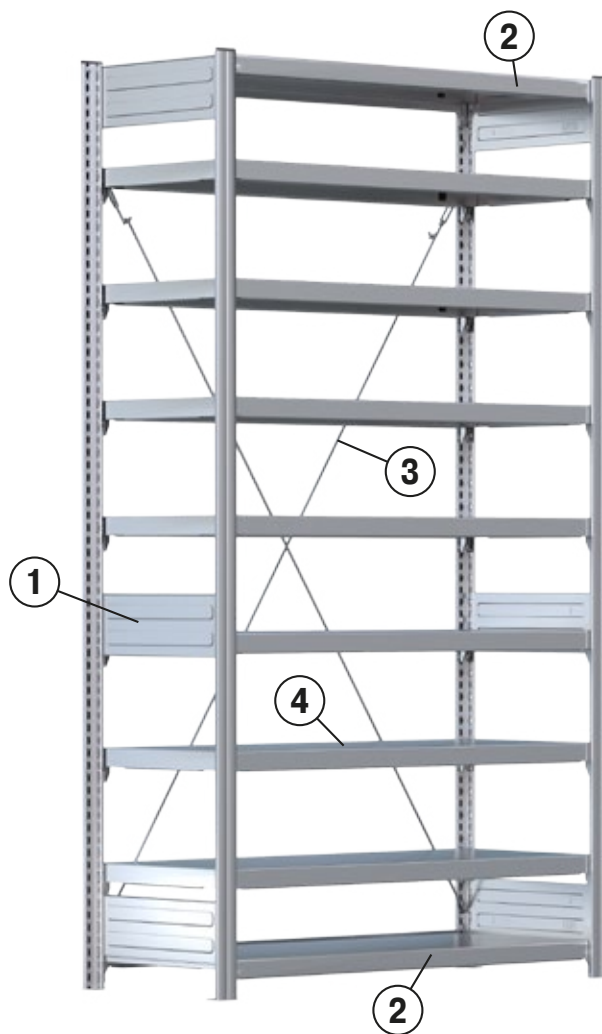

Bastidores

Posibilidades prácticamente ilimitadas

- **Concepción modular - fácilmente ampliable**

Bastidores para estanterías de baldas, para montar

- Compuesto por 2 puntales, 3 a 5 uniones de puntales, 2 placas de apoyo
- Todos los componentes galvanizados

Altura	1850 mm	2000 mm	2200 mm	2500 mm	3000 mm
Fondo de estantería	Ref. catálogo	Ref. catálogo	Ref. catálogo	Ref. catálogo	Ref. catálogo
mm					
324	10-15065	10-13635	10-15081	10-13639	10-15097
424	10-15066	10-13636	10-15082	10-13640	10-15098
524	10-15067	10-13637	10-15083	10-13641	10-15099
624	10-15068	10-13638	10-15084	10-13642	10-15100
824	10-15069	10-15070	10-15085	10-15086	10-15101

Bastidores para estanterías de baldas, para montar

RAL 5010

- Compuesto por 2 puntales, 3 a 5 uniones de puntales, 2 placas de apoyo
- Puntales con revestimiento sintético en azul RAL 5010, todos los otros componentes galvanizados

Altura	1850 mm	2000 mm	2200 mm	2500 mm	3000 mm
Fondo de estantería	Ref. catálogo	Ref. catálogo	Ref. catálogo	Ref. catálogo	Ref. catálogo
mm					
324	10-45320	10-45325	10-45330	10-45335	10-45340
424	10-45322	10-45326	10-45331	10-45336	10-45341
524	10-45321	10-45327	10-45332	10-45337	10-45342
624	10-45323	10-45328	10-45333	10-45338	10-45343
824	10-45324	10-45329	10-45334	10-45339	10-45344

Bastidores para estanterías de baldas, para montar

RAL 7035

- Compuesto por 2 puntales, 3 a 5 uniones de puntales, 2 placas de apoyo
- Puntales con revestimiento sintético en gris RAL 7035, resto de componentes galvanizados

Altura	1850 mm	2000 mm	2200 mm	2500 mm	3000 mm
Fondo de estantería	Ref. catálogo	Ref. catálogo	Ref. catálogo	Ref. catálogo	Ref. catálogo
mm					
324	10-45345	10-45350	10-45355	10-45360	10-45365
424	10-45346	10-45351	10-45356	10-45361	10-45366
524	10-45347	10-45352	10-45357	10-45362	10-45367
624	10-45348	10-45353	10-45358	10-45363	10-45368
824	10-45349	10-45354	10-45359	10-45364	10-45369



ESTANTERÍAS DE BALDAS

Bastidores



ESTANTERÍAS DE BALDAS



Bastidores para estanterías de baldas, para montar

RAL 3000

- Compuesto por 2 puntales, 3 a 5 uniones de puntales, 2 placas de apoyo
- Puntales con revestimiento sintético en rojo RAL 3000, todos los otros componentes galvanizados

Altura	1850 mm	2000 mm	2200 mm	2500 mm	3000 mm
Fondo de estantería	Ref. catálogo	Ref. catálogo	Ref. catálogo	Ref. catálogo	Ref. catálogo
<i>mm</i>					
324	10-45370	10-45375	10-45380	10-45385	10-45390
424	10-45371	10-45376	10-45381	10-45386	10-45391
524	10-45372	10-45377	10-45382	10-45387	10-45392
624	10-45373	10-45378	10-45383	10-45388	10-45393
824	10-45374	10-45379	10-45384	10-45389	10-45394

Bastidores para estanterías de baldas, montado

- Compuesto por 2 puntales, 3 a 5 uniones de puntales, 2 placas de apoyo
- Todos los componentes galvanizados
- **Rogamos consideren: Plazo de entrega mayor**

Altura	1850 mm	2000 mm	2200 mm	2500 mm	3000 mm
Fondo de estantería	Ref. catálogo	Ref. catálogo	Ref. catálogo	Ref. catálogo	Ref. catálogo
<i>mm</i>					
324	10-C1200-0201	10-15000	10-15015	10-15004	10-15010
424	10-C1200-0202	10-15001	10-15016	10-15005	10-15011
524	10-C1200-0203	10-15002	10-15017	10-15006	10-15012
624	10-C1200-0206	10-15003	10-15018	10-15007	10-15013
824	10-C1200-0204	10-15008	10-15019	10-15009	10-15014

Accesorios

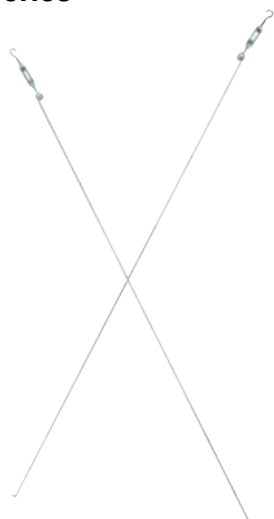

Tensores diagonales

- Compuesto por 2 arriostramientos y 2 tensores
- Para el montaje en filas con travesaños, cada 5 módulos requieren un tensor diagonal. Para estanterías sin travesaños se requiere un tensor cada 2 módulos.
- Acabado galvanizado

Para ancho de estante	Ref. catálogo
<i>mm</i>	
750	10-26870
1000/1300	10-7713



Accesorios de seguridad tales como pernos de anclaje y soportes para pared ver pág. 170, 179

Paredes laterales, de chapa maciza

- Compuesto por 2 o 3 segmentos según la altura de estantería, se suministra con clips de fijación
- Sin bastidor. **¡Por favor, solicitar bastidores desmontados por separado!**

Altura	2000 mm	2200 mm	2500 mm	3000 mm
Fondo de estantería	Ref. catálogo	Ref. catálogo	Ref. catálogo	Ref. catálogo
<i>mm</i>				
324	10-13620	10-19054	10-13625	10-13630
424	10-13621	10-19055	10-13626	10-13631
524	10-13622	10-19056	10-13627	10-13632
624	10-13623	10-19057	10-13628	10-13633
824	10-13624	10-19058	10-13629	10-13634

Paredes laterales, con segmentos de rejilla

- Malla 50 x 50 mm, clips de fijación incluidos
- Sin bastidor. **¡Por favor, solicitar bastidores desmontados por separado!**

Altura	2000 mm	2200 mm	2500 mm	3000 mm
Fondo de estantería	Ref. catálogo	Ref. catálogo	Ref. catálogo	Ref. catálogo
<i>mm</i>				
324	10-12299	10-14366	10-12304	10-12309
424	10-12300	10-14367	10-12305	10-12310
524	10-12301	10-14368	10-12306	10-12311
624	10-12302	10-14369	10-12307	10-12312
824	10-12303	10-14370	10-12308	10-12313

Placas de nivelación, acabado galvanizado

- Para compensar las irregularidades del suelo

Descripción	Grosor	Uds./pack	Ref. catálogo
	<i>mm</i>		
para estanterías de baldas acabado galvanizado	1	20	10-12215
	3	20	10-12216

Soportes para fijación en el pared, para bastidores

- Para fijar la estantería en la pared, ajuste gradual de la distancia hasta 200 mm
- Incluye material de fijación

Descripción	Ref. catálogo
acabado galvanizado	10-17547

Pernos de anclaje, para bastidores

- No se requieren tacos de fijación

Material	Uds./pack	Ref. catálogo
acero	10	41-15871



i BITO le informa

Las estanterías deben estar suficientemente aseguradas para que no vuelquen:

- si la altura del estante superior en relación con la profundidad de la estantería es mayor de 5:1
- si se utilizan estanterías con puertas de dos hojas cuya relación altura/profundidad es mayor de 4:1
- cuando se utilizan estanterías con elementos extraíbles (p. ej. cajones) y estanterías con escaleras



Paneles ranurados

adecuado para montaje en estantería

- Fabricado en chapa de acero resistente, fácil montaje
- Para gavetas de almacenamiento SK1095, SK1610 y SK2311



Encuentre las gavetas SK a partir de la página 32



ESTANTERÍAS DE BALDAS

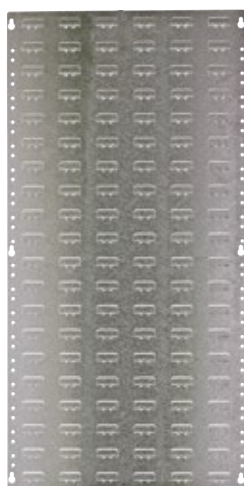

Para instalar como lateral de estantería

Para fondo útil <i>mm</i>	Altura <i>mm</i>	Ref. catálogo
300	1000	8-31329
400	1000	8-31330
500	500	8-31333
	1000	8-31331
600	1000	8-31332
Material de fijación	1 juego contiene 12 tornillos M5 y 12 tuercas para fijar un panel ranurado a una pared lateral de estantería	8-56505

Para instalar como panel posterior de estantería

Para ancho de estante <i>mm</i>	Altura <i>mm</i>	Ref. catálogo
1000	500	8-31326
	1000	8-31327
1300	1000	8-31328
Material de fijación	clips con resorte, por favor, pida 6 uds. para paneles de 500 mm de altura y 12 uds. para paneles de 1000 mm de altura	10-12290

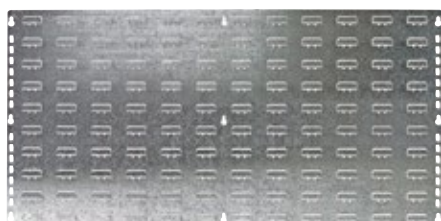

Paredes traseras

Acabado galvanizado

Paredes traseras, de chapa maciza

- 2 a 3 segmentos según la altura de la estantería
- También utilizable como pared divisoria en estanterías dobles
- Incluye clips de fijación
- Acabado galvanizado

Altura	2000 mm	2200 mm	2500 mm	3000 mm
Ancho	Ref. catálogo	Ref. catálogo	Ref. catálogo	Ref. catálogo
mm				
750	10-29260	10-29261	10-29262	10-29263
1000	10-17162	10-14261	10-17163	10-17164
1300	10-17165	10-14262	10-17166	10-17167



Paredes traseras, con segmentos de rejilla

- También utilizable como pared divisoria en estanterías dobles
- Malla 50 x 50 mm
- Incluye grapas de suspensión
- Acabado galvanizado

Altura	1950 mm	2150 mm	2450 mm	2950 mm
Ancho	Ref. catálogo	Ref. catálogo	Ref. catálogo	Ref. catálogo
mm				
1000	10-17168	10-14396	10-17169	10-17170
1300	10-17171	10-14397	10-17172	10-17173

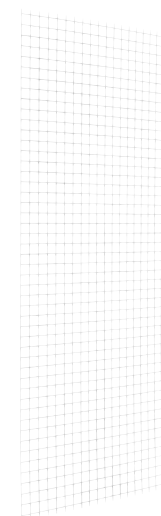

Soportes de estante, acabado galvanizado, altura 40 mm y 25 mm

- Se requieren 4 soportes por estante
- Estantes de altura regulable en pasos de 25 mm

Descripción del artículo	Uds./ pack	Ref. catálogo
Soportes de estante	4	10-3798



ESTANTERÍAS DE BALDAS

Estantes

acabado galvanizado, altura 40 mm y 25 mm

Con altura de 40 mm

- Altura de estante 40 mm
- Estantes con orificios para divisores
- Incluye 4 soportes de estante
- Todas las cargas indicadas se refieren a cargas uniformemente distribuidas



Color	Para fondo útil <i>mm</i>	Capacidad de carga			
		Para ancho de estante <i>mm</i>	100 kg Ref. catálogo	200 kg Ref. catálogo	300 kg Ref. catálogo
Galvanizado	300	750		10-26840	
		1000	10-17064	10-17074	
		1300	10-17069	10-17079	
	400	750		10-26841	
		1000	10-17065	10-17075	10-17584
		1300	10-17070	10-17080	
	500	750		10-26842	
		1000	10-16963	10-17076	10-17585
		1300	10-17071	10-17081	
	600	750		10-26843	
		1000	10-17066	10-17077	10-17586
		1300	10-17072	10-17082	
800	750		10-26683		
	1000		10-17078		
	1300		10-17083		

Con altura de 25 mm

- Altura de estante 25 mm
- Estantes con orificios para divisores
- Incluye 4 soportes de estante
- Ahorro de espacio gracias a los estantes de poca altura
- Todas las cargas indicadas se refieren a cargas uniformemente distribuidas



Color	Para fondo útil <i>mm</i>	Para ancho de estante <i>mm</i>	Capacidad de carga <i>kg</i>	Ref. catálogo
Galvanizado	300	1000	70	10-C1165-0006
	400	1000	70	10-C1165-0009
	500	1000	70	10-C1165-0012
	600	1000	70	10-C1165-0015
RAL 7035 Gris luminoso	300	1000	70	10-C1165-0078

Topes anticaída para estantes

¡Evite que sus productos caigan hacia atrás!

- Se encaja entre el estante y los soportes del estante
- El borde evita la caída de los artículos
- Acabado galvanizado



Acabado	Para ancho de estante <i>mm</i>	Ref. catálogo
para estantes con altura de 25 mm	750	10-52180
	900	10-52181
	1000	10-52182
	1300	10-52183
para estantes con altura de 40 mm	1000	10-6568
	1300	10-9831

Estantes de rejilla GRID

- Permite el paso del agua (esencial para entornos con rociadores, conforme a la normativa de prevención de incendios)
- Clasificación muy favorable en las primas del seguro de incendio
- Perforaciones rectangulares
- Compatible con todas las estanterías de baldas sin tornillos BITO
- Con orificios en pasos de 50 mm para divisores de estante
- Capacidad de carga 100 kg
- Altura de estante 40 mm
- Incluye 4 soportes de estante
- Todas las cargas indicadas se refieren a cargas uniformemente distribuidas



Permeabilidad > 50%

- En cumplimiento de la norma de seguridad VdS CEA4001. Esta norma establece que los estantes deben ser más del 50% permeables al agua.

Color	Capacidad de carga <i>kg</i>	Para ancho de estante <i>mm</i>	Para fondo útil <i>mm</i>	Ref. catálogo
Galvanizado	100	1000	400	10-37914
			500	10-37915
			600	10-37916
			800	10-37917
		1300	400	10-37919
			500	10-37920
			600	10-37921
			800	10-37922



Permeabilidad 44-50%

- Los siguientes estantes tienen una permeabilidad de hasta el 49% (dependiendo del tamaño de la superficie)

Color	Capacidad de carga <i>kg</i>	Para ancho de estante <i>mm</i>	Para fondo útil <i>mm</i>	Ref. catálogo
galvanizado	100	750	300	10-37908
			400	10-37909
			500	10-37910
			600	10-37911
			800	10-37912
			1000	10-37913
		1300	10-37918	



Travesaños

ESTANTERÍAS DE BALDAS

Travesaños de rigidización

- Se encajan en las ranuras de los puntales y se aseguran contra elevación accidental mediante pernos de seguridad
- Incluye pernos de seguridad
- Para estantes con capacidad de carga de 100 kg, 200 kg y 300 kg
- Todas las piezas galvanizadas, revestimiento sintético en colores RAL bajo petición

Para ancho de estante <i>mm</i>	Altura <i>mm</i>	Ref. catálogo
750	40	10-26846
1000	40	10-7706
1300	40	10-7711

Travesaños universales

- Para colocar estantes de madera o rejilla, canteado especial
- Incluye pernos de seguridad
- Acabado galvanizado

Para ancho de estante <i>mm</i>	Longitud interior <i>mm</i>	Ref. catálogo
1000	996	10-7707
1300	1296	28-9824

Travesaños para neumáticos

- Para ahorrar espacio en el almacenaje de neumáticos o llantas
- Incluye pernos de seguridad
- Acabado galvanizado

Para ancho de estante <i>mm</i>	Longitud interior <i>mm</i>	Capacidad de carga por par de travesaños <i>kg</i>	Ref. catálogo
1000	958	250	10-7709
1300	1258	150	10-28540
1500	1458	150	10-7708

Divisores de estante

Posibilidades prácticamente ilimitadas

- **Divisor independiente**
- **Divide el nivel en varios compartimentos**
- **Identificación inmediata del stock, aun cuando se almacenen varias referencias en el mismo nivel**

Divisores en chapa de acero, encajables, para estantes con altura de 40 mm

- Sencillo montaje por encaje en los orificios de los estantes de acero
- Acabado galvanizado

Altura	100 mm	200 mm	300 mm
Para fondo útil	Ref. catálogo	Ref. catálogo	Ref. catálogo
mm			
300	10-44690	10-44691	10-44692
400	10-44693	10-44694	10-44695
500	10-44696	10-44697	10-44698
600	10-44699	10-44700	10-44701
800	10-44702	10-44703	10-44704



Divisores de estante, encajables, para estantes con altura de 25 mm

- Sencillo montaje por encaje en los orificios de los estantes de acero
- Acabado galvanizado

Altura	100 mm	200 mm	300 mm
Para fondo útil	Ref. catálogo	Ref. catálogo	Ref. catálogo
mm			
300	10-52213	10-52214	10-52215
400	10-52216	10-52217	10-52218
500	10-52219	10-52220	10-52221
600	10-52222	10-52223	10-52224
800	10-52225	10-52226	10-52227



Divisores de estante, con porta-etiqueta, para estantes con altura de 40 mm

- Divisores en plástico, altura 150 mm
- Compartimentación óptima de estantes (montados con o sin travesaños)
- Se puede colocar donde se desee
- Compartimentación fácil, ya que los separadores se pueden deslizar fácilmente en ambas direcciones
- Los separadores amarillos son fácilmente visibles

Altura	Para fondo útil	Tipo de producto	Uds./pack	Ref. catálogo
mm	mm			
150	300	FT275	20	10-51009
	400	FT375	20	10-51008
	500	FT475	20	10-51007
	600	FT575	20	10-51006
Etiquetas en hojas DIN A4	etiquetas pre-perforadas, para la impresión directa, para impresoras láser y de inyección de tinta, en hojas tamaño A4 blanco 140 g/m ² , 25 hojas por paquete, color blanco		25	46-20767



Módulos para el almacenamiento de materiales a granel

Módulos para el almacenamiento de materiales a granel

- Altura de los paneles laterales y del panel posterior 200 mm, altura del panel frontal 100 mm
- Posibilidad de utilización con divisores de estante (altura 200 mm)
- Acabado galvanizado

Para ancho de estante	1000 mm	1300 mm
Fondo de estantería	Ref. catálogo	Ref. catálogo
<i>mm</i>		
324	10-14381	10-14386
424	10-14382	10-14387
524	10-14383	10-14388
624	10-14384	10-14389
824	10-14385	10-14390

Almacenaje vertical

Travesaños para barras divisorias para almacenaje vertical

- Encajable, para el almacenamiento vertical de productos ligeros
- Acabado galvanizado
- **¡Por favor solicite las barras divisorias en su pedido!**

Para ancho de estante	Ref. catálogo
<i>mm</i>	
1000	10-15053
1300	10-15054

Barras divisorias para almacenaje vertical

- Se monta en el travesaño, apto para almacenamiento vertical
- Acabado galvanizado

Longitud	Ref. catálogo
<i>mm</i>	
400	10-15052

Accesorios de rejilla y estantes de cubeta

Estantes de rejilla

- Altura de estante 25 mm
- Malla de 30 x 30 mm
- Incluye 4 soportes de estante
- Capacidad de carga por estante de rejilla 100 kg
- Todas las cargas indicadas se refieren a cargas uniformemente distribuidas

Para fondo útil <i>mm</i>	Para ancho de estante <i>mm</i>	Acabado	Ref. catálogo
500	1000	Galvanizado	10-16489
	1300	Galvanizado	10-54890



Cestas de rejilla

- Altura 240 mm
- Malla de 30 x 30 mm
- Incluye 4 soportes de estante
- Capacidad de carga por cesta de rejilla 35 kg
- Todas las cargas indicadas se refieren a cargas uniformemente distribuidas

Para fondo útil <i>mm</i>	Para ancho de estante <i>mm</i>	Acabado	Ref. catálogo
500	1000	Galvanizado	10-13052



Rejillas divisorias, para cestas de rejilla

- Acabado galvanizado
- Para la óptima compartimentación de las cestas según el tipo de producto
- Altura 210 mm

Para fondo útil <i>mm</i>	Acabado	Ref. catálogo
500	galvanizado	10-11682

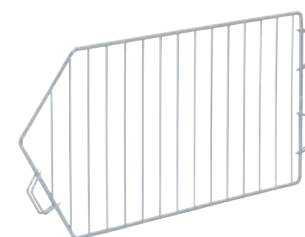

Estantes de cubeta

- Para el almacenamiento de recipientes que pueden derramarse o están expuestos a fugas, tales como latas de pintura, etc.
- Retención de líquidos
- Altura 60 mm
- Incluye 4 soportes de estante
- Capacidad de carga por estante 200 kg
- Todas las cargas indicadas se refieren a cargas uniformemente distribuidas

Para fondo útil <i>mm</i>	Para ancho de estante <i>mm</i>	Acabado	Ref. catálogo
500	1000	Galvanizado	10-12937



Accesorios adicionales



ESTANTERÍAS DE BALDAS



Barras para ropa (juego)

- Compuesto por 2 soportes laterales, 4 soportes de estante y una barra galvanizada para colgar ropa, Ø 32 mm
- Acabado galvanizado



Kits para carpetas colgantes

- Adecuado para el sistema Leitz, suministrado con 1 par de soportes laterales, 1 barra para colgar
- Sistema Zippel a petición
- Acabado galvanizado

Para ancho de estante <i>mm</i>	Para fondo útil <i>mm</i>	Ref. catálogo
1000	400	10-12291



Tapón para puntal

- Para protección contra lesiones en caso de puntales de poca altura, también mejora su estética
- Se requiere un par por bastidor

Material	Color	Uds./pack	Ref. catálogo
PP	Negro	2	10-16050



Unión para estanterías espalda con espalda, acabado galvanizado

- Unión de puntales para estanterías montadas espalda con espalda

Descripción	Ref. catálogo
acabado galvanizado	10-17535



Zócalo de estantería, acabado galvanizado

- Se encaja en el travesaño de refuerzo y cubre el espacio entre el estante inferior y el suelo (**nota:** se utiliza exclusivamente en combinación con un travesaño de refuerzo)

Altura <i>mm</i>	Para ancho de estante <i>mm</i>	Ref. catálogo
75	1000	10-6625
	1300	10-6624



Topes anticaída para estantes

- Se encaja entre el estante y los soportes de estante
- El borde evita la caída de los artículos
- Acabado galvanizado

Acabado	Para ancho de estante <i>mm</i>	Ref. catálogo
para estantes con altura de 25 mm	750	10-52180
	900	10-52181
	1000	10-52182
	1300	10-52183
para estantes con altura de 40 mm	1000	10-6568
	1300	10-9831

Puertas batientes

- Pueden montarse posteriormente
- Todas las piezas con revestimiento sintético en gris luminoso RAL 7035
- Se suministra con 2 o 3 bisagras según el modelo
- Puertas con maneta giratoria retráctil y cierre de seguridad con 2 llaves (cerradura de 3 puntos)
- Apto para todas las estanterías sin tornillos



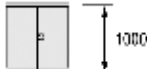
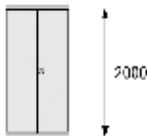
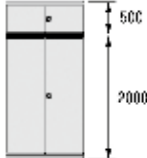
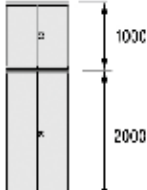

ESTANTERÍAS DE BALDAS

Puertas batientes, ancho 1000 mm

Distribución	Altura mm	Ref. catálogo
	575	10-29954
	1075	10-29952
	2000	10-29950
	2000 + 500	10-29956
	2000 + 1000	10-29958

Puertas batientes, ancho 1300 mm

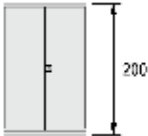
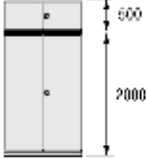
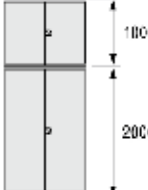
Distribución	Altura mm	Ref. catálogo
	575	10-29955
	1075	10-29953
	2000	10-29951
	2000 + 500	10-29957
	2000 + 1000	10-29959



Cajones para montar posteriormente



- Pueden montarse posteriormente
- Todas las piezas con revestimiento sintético en gris luminoso RAL 7035
- 2 paredes laterales con guía para extracción total
- Capacidad de carga por cajón 60 kg
- Accesorio: cierre para cajones
- Cajones adicionales opcionales
- Apto para módulos de 1000 x 500 mm
- El suministro incluye los cajones (sin estantería)

Cajones individuales

- Compuesto por 1 cajón de chapa de acero con tirador en el frontal
- Sin cierre



Para fondo de estantería	Altura	Ref. catálogo
<i>mm</i>	<i>mm</i>	
524	100	10-15519
	150	10-15518
	200	10-15517

Cajoneras con 3 cajones

- Compuesto por 3 cajones de chapa de acero con tirador que ocupa todo el ancho del cajón, altura de 450 mm
- 2 cajones con altura frontal 100 mm, medidas interiores 875 x 425 x 70 mm
- 1 cajón con altura frontal 200 mm, medidas interiores 875 x 425 x 170 mm
- Sin cierre centralizado



Para fondo de estantería	Altura	Ref. catálogo
<i>mm</i>	<i>mm</i>	
524	450	10-15116

Cajoneras con 7 cajones

- Compuesto por 7 cajones de chapa de acero con tirador que ocupa todo el ancho del cajón, altura 1050 mm
- 3 cajones con altura frontal 100 mm, medidas interiores 875 x 425 x 70 mm
- 2 cajones con altura frontal 150 mm, medidas interiores 875 x 425 x 120 mm
- 2 cajones con altura frontal 200 mm, medidas interiores 875 x 425 x 170 mm
- Sin cierre centralizado



Para fondo de estantería	Altura	Ref. catálogo
<i>mm</i>	<i>mm</i>	
524	1050	10-15516

Kit de compartimentación

■ Compuesto por 6 compartimentos de 145 mm de ancho y 12 separadores regulables

Altura de compartimentos mm	Descripción	Acabado	Ref. catálogo
50	altura frontal 100 mm	Galvanizado	10-15526
100	altura frontal 150 mm	Galvanizado	10-15525
150	altura frontal 200 mm	Galvanizado	10-15524



Sistemas de cierre

■ Juego compuesto por 1 estante (capacidad de carga 100 kg), cerradura cilíndrica con 2 llaves para accionar el pestillo superior e inferior de la falleba

Descripción	Ref. catálogo
para cajones individuales	10-15523
Cierre central para cajoneras con 3 cajones	10-15117
Cierre central para cajoneras con 7 cajones	10-15527





Estanterías de acero inoxidable

Componentes fabricados en acero inoxidable V2A de alta calidad

¡Para todos los entornos donde la higiene es una necesidad!

- Capacidad de carga por estante: 200 kg
- Capacidad de carga por módulo: 1200 kg
- Robustas, higiénicas y fáciles de limpiar: ideal para los sectores alimentario y sanitario
- Montaje sin travesaños, con tensores diagonales
- Todos los componentes están fabricados en acero inoxidable V2A de alta calidad (material 4301)
- Resistente al calor, frío y muchos productos químicos
- También con estantes con ranuras de ventilación
- Montaje fácil y rápido sin tornillos
- Ampliable en cualquier momento
- Estantes de altura regulable en pasos de 25 mm
- Todas las cargas indicadas se refieren a cargas uniformemente distribuidas



ESTANTERÍAS DE BALDAS

Altura de estantería <i>mm</i>	Número de estantes	Equipamiento	Fondo de estantería <i>mm</i>	Tipo de estantería	Módulo principal	Módulo adicional			
				Ancho de estante <i>mm</i>	Ref. catálogo	Ref. catálogo			
1750	4	estantes cerrados	300	1000 mm	49-52870	49-52885			
			400	1000 mm	49-52871	49-52886			
			500	1000 mm	49-52872	49-52887			
			600	1000 mm	49-52873	49-52888			
			800	1000 mm	49-52874	49-52889			
		estantes ranurados	300	1000 mm	49-52900	49-52915			
			400	1000 mm	49-52901	49-52916			
			500	1000 mm	49-52902	49-52917			
			600	1000 mm	49-52903	49-52918			
			800	1000 mm	49-52904	49-52919			
			2000	5	estantes cerrados	300	1000 mm	49-52875	49-52890
						400	1000 mm	49-52876	49-52891
						500	1000 mm	49-52877	49-52892
						600	1000 mm	49-52878	49-52893
800	1000 mm	49-52879				49-52894			
estantes ranurados	300	1000 mm			49-52905	49-52920			
	400	1000 mm			49-52906	49-52921			
	500	1000 mm			49-52907	49-52922			
	600	1000 mm			49-52908	49-52923			
	800	1000 mm			49-52909	49-52924			
2500	6	estantes cerrados	300	1000 mm	49-52880	49-52895			
			400	1000 mm	49-52881	49-52896			
			500	1000 mm	49-52882	49-52897			
			600	1000 mm	49-52883	49-52898			
			800	1000 mm	49-52884	49-52899			
		estantes ranurados	300	1000 mm	49-52910	49-52925			
			400	1000 mm	49-52911	49-52926			
			500	1000 mm	49-52912	49-52927			
			600	1000 mm	49-52913	49-52928			
			800	1000 mm	49-52914	49-52929			



Accesorios



A Estantes adicionales



B Soportes para fijación en el pared

Pos.	Descripción del artículo		Para ancho de estante	Para fondo útil	Capacidad de carga	Ref. catálogo
			mm	mm	kg	
A	Estantes	estantes con ranuras	1000	300	150	49-52935
		estantes cerrados	1000	300	200	49-52930
		estantes con ranuras	1000	400	150	49-52936
		estantes cerrados	1000	400	200	49-52931
		estantes con ranuras	1000	500	150	49-52937
		estantes cerrados	1000	500	200	49-52932
		estantes con ranuras	1000	600	150	49-52938
		estantes cerrados	1000	600	200	49-52933
		estantes con ranuras	1000	800	150	49-52939
		estantes cerrados	1000	800	200	49-52934
B	Soportes para fijación en el pared	para fijar la estantería en la pared, ajuste gradual de la distancia hasta 200 mm, incluye material de fijación	-	-	-	49-52940

Estanterías para cargas y volúmenes medios, sistema Flex

¡Amplio espacio para una amplia gama de artículos!

¿Está Ud. almacenando sus materiales en estanterías convencionales pero, por peso o dimensiones, necesita más prestaciones? Tenemos la solución: las estanterías BITO para cargas y volúmenes medios. Sin tornillos, y con una capacidad de carga de hasta 700 kg por estante y 1100 mm de profundidad, son la opción perfecta. Además, podrá elegir entre tres tipos de estantes (de aglomerado, rejilla o segmentos de acero), para cubrir todas sus necesidades.

Nota: ¡Estas estanterías sólo son adecuadas para el uso en el interior! Los datos de carga no son válidos para zonas con riesgo sísmico. Si es necesario, informe a BITO para que tenga en cuenta el riesgo sísmico cuando diseñe su instalación de almacenamiento y preparación de pedidos.

 BITO le informa

Todos los componentes de las estanterías cumplen con las normas de seguridad vigentes.

Por favor, tenga en cuenta: No se permite el uso de carretillas elevadoras para operar estanterías para cargas y volúmenes medios.



Sistema de estanterías para cargas y volúmenes medios



Niveles con planchas de aglomerado

- Óptimo diseño, más rentable
- Capacidad de carga máx. del estante 550 kg
- Plancha de aglomerado 22 mm de grosor, calidad V20 E1
- Con barras de soporte galvanizadas
- Las planchas de aglomerado quedan a nivel con el borde superior de los travesaños: protección contra daños en los bordes

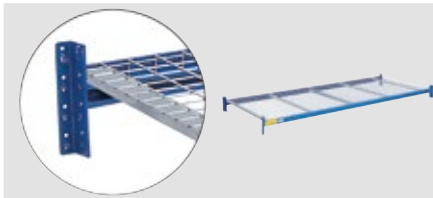

Niveles con paneles de rejilla

- Ideal para aplicaciones de picking (paso de luz y permeable al agua)
- Máx. capacidad de carga del estante 550 kg
- Estantes de rejilla galvanizados, malla 50 x 50 mm
- Con barras de soporte galvanizadas

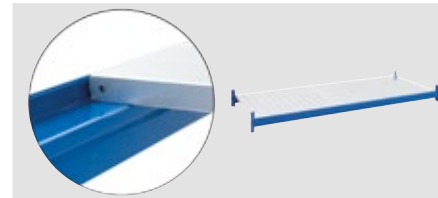

Niveles con segmentos de acero

- Acabado muy robusto
- Capacidad de carga máx. del estante 700 kg
- Paneles de acero galvanizados
- Los segmentos de acero quedan a nivel con el borde superior de los travesaños: protección contra daños en los bordes



Bastidores con alta capacidad de carga — cargas por módulo hasta 6200 kg

- Bastidores galvanizados
- Con placas de apoyo galvanizadas
- Ancho de los puntales 60 mm
- Se suministran desmontados, a petición suministro montado por completo



Travesaños: fácil montaje — unión segura

- Altura regulable en pasos de 50 mm
- Con revestimiento sintético en azul RAL 5010



¡Amplio rango de accesorios para una versatilidad sin igual!

- Protección de los puntales de la estantería contra impactos de carretillas elevadoras
- Protección de los pasillos mediante rejillas anticaídas
- Rápida división mediante el uso de divisores transversales para segmentos de acero
- Alta estabilidad de los bastidores mediante tornillos para hormigón

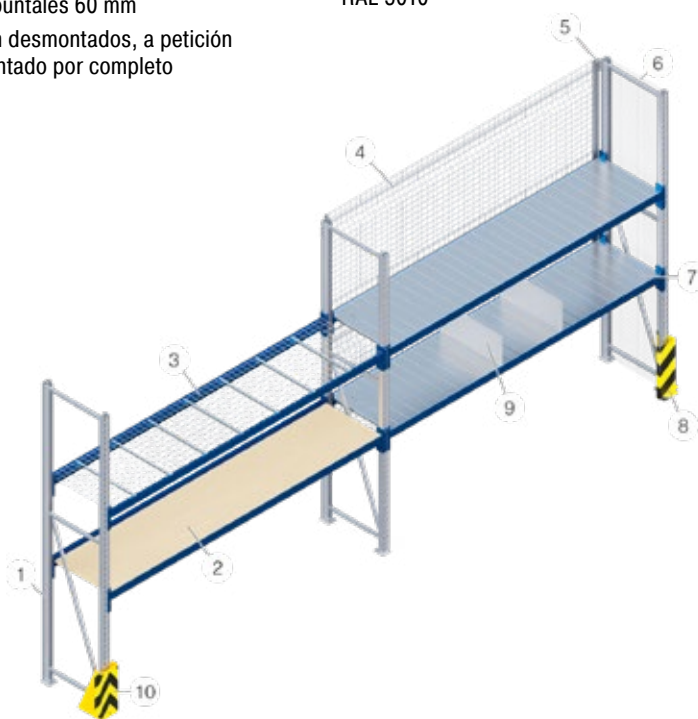

- 1 Bastidor
- 2 Estante de paneles de aglomerado
- 3 Estante de rejilla
- 4 Malla anticaída
- 5 Soportes para protección anticaída
- 6 Pared lateral de rejilla
- 7 Segmentos de acero insertables
- 8 Protector de base de puntal en forma de L
- 9 Divisores transversales para segmentos de acero
- 10 Protector de base de puntal en forma de U



Estanterías para cargas y volúmenes medios, sistema Flex con planchas de aglomerado

Ideal para mercancías no almacenadas en palets.
¡Relación calidad-precio ventajosa!

- Capacidad de carga por estante: máx. 550 kg
- Capacidad de carga por módulo: máx. 3900 kg
- Travesaños con revestimiento sintético en azul RAL 5010
- Planchas de aglomerado 22 mm de grosor, calidad V20 E1
- Bastidores desmontados, acabado galvanizado
- Las capacidades de carga que indicamos se refieren a cargas distribuidas uniformemente



nº1 Ventas!

19-44225

Estantería compuesta por 1 módulo principal y 1 módulo adicional con 3 niveles

H x A x F: 2000 x 5580 x 600 mm
Ref. catálogo 19-44225



Ancho módulo principal
1470 mm
1920 mm
2320 mm
2820 mm

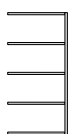

Ancho módulo adicional
1410 mm
1860 mm
2260 mm
2760 mm



Más bastidores, opciones de estantes y accesorios a partir de la página 198

i BITO le informa

Indicación de montaje

Cada entrega va acompañada de instrucciones de montaje y uso que describen estos procesos de manera estructurada y fácilmente comprensible. Bajo pedido, ofrecemos la instalación in situ por nuestros equipos de montaje experimentados.

Por favor, tenga en cuenta: No se permite el uso de carretillas elevadoras para operar estanterías para cargas y volúmenes medios.

Altura de estantería <i>mm</i>	Ancho de módulo <i>mm</i>	Fondo de estantería <i>mm</i>	Número de estantes	Capacidad de carga por estante <i>kg</i>	Tipo de estantería	Módulo principal	Módulo adicional
					Capacidad de carga por módulo <i>kg</i>	Ref. catálogo	Ref. catálogo
2000	1350	600	3	400	1200	19-25749	19-25751
		800	3	400	1200	19-25757	19-25759
		1100	3	400	1200	19-25765	19-25767
	1800	600	3	500	1500	19-44219	19-44222
		800	3	500	1500	19-44220	19-44223
		1100	3	500	1500	19-44221	19-44224
	2200	600	3	550	1650	19-44201	19-44204
		800	3	550	1650	19-44202	19-44205
		1100	3	550	1650	19-44203	19-44206
	2700	600	3	500	1500	19-25753	19-25755
		800	3	500	1500	19-25761	19-25763
		1100	3	500	1500	19-25769	19-25771
2500	1350	600	4	400	1600	19-25773	19-25775
		800	4	400	1600	19-25781	19-25783
		1100	4	400	1600	19-25789	19-25791
	1800	600	4	550	2200	19-44213	19-44216
		800	4	550	2200	19-44214	19-44217
		1100	4	550	2200	19-44215	19-44218
	2200	600	4	550	2200	19-44207	19-44210
		800	4	550	2200	19-44208	19-44211
		1100	4	550	2200	19-44209	19-44212
	2700	600	4	500	2000	19-25777	19-25779
		800	4	500	2000	19-25785	19-25787
		1100	4	500	2000	19-25793	19-25795

Estanterías para cargas y volúmenes medios, sistema Flex

con segmentos de acero (para travesaños con escalón)

Ideal para mercancías no almacenadas en palets.
¡Niveles de alta calidad!

- Capacidad de carga por estante: máx. 700 kg
- Capacidad de carga por módulo: máx. 6200 kg
- Travesaños con revestimiento sintético en azul RAL 5010
- Los segmentos de acero galvanizado con superficie lisa permiten una preparación de pedidos sencilla
- Bastidores desmontados, acabado galvanizado
- Las capacidades de carga que indicamos se refieren a cargas distribuidas uniformemente



nº1 Ventas!

19-44200

Estantería compuesta por 1 módulo principal y 1 módulo adicional con 3 niveles cada uno

H x A x F: 2000 x 5580 x 600 mm
Ref. catálogo 19-44200



Ancho módulo principal
1470 mm
1920 mm
2320 mm
2820 mm



Ancho módulo adicional
1410 mm
1860 mm
2260 mm
2760 mm



Más bastidores, opciones de estantes y accesorios a partir de la página 198

i BITO le informa

Indicación de montaje

Cada entrega va acompañada de instrucciones de montaje y uso que describen estos procesos de manera estructurada y fácilmente comprensible. Bajo pedido, ofrecemos la instalación in situ por nuestros equipos de montaje experimentados.

Por favor, tenga en cuenta: No se permite el uso de carretillas elevadoras para operar estanterías para cargas y volúmenes medios.

Altura de estantería <i>mm</i>	Ancho de módulo <i>mm</i>	Fondo de estantería <i>mm</i>	Número de estantes	Capacidad de carga por estante <i>kg</i>	Tipo de estantería	Módulo principal	Módulo adicional
					Capacidad de carga por módulo <i>kg</i>	Ref. catálogo	Ref. catálogo
2000	1350	600	3	400	1200	19-25797	19-25799
		800	3	400	1200	19-25813	19-25815
		1100	3	400	1200	19-25829	19-25831
	1800	600	3	500	1500	19-25801	19-25803
		800	3	500	1500	19-25817	19-25819
		1100	3	500	1500	19-25833	19-25835
	2200	600	3	550	1650	19-25805	19-25807
		800	3	550	1650	19-25821	19-25823
		1100	3	550	1650	19-25837	19-25839
	2700	600	3	700	2100	19-25809	19-25811
		800	3	700	2100	19-25825	19-25827
		1100	3	700	2100	19-25841	19-25843
2500	1350	600	4	400	1600	19-25845	19-25847
		800	4	400	1600	19-25861	19-25863
		1100	4	400	1600	19-25877	19-25879
	1800	600	4	500	2000	19-25849	19-25851
		800	4	500	2000	19-25865	19-25867
		1100	4	500	2000	19-25881	19-25883
	2200	600	4	550	2200	19-25853	19-25855
		800	4	550	2200	19-25869	19-25871
		1100	4	550	2200	19-25885	19-25887
	2700	600	4	700	2800	19-25857	19-25859
		800	4	700	2800	19-25873	19-25875
		1100	4	700	2800	19-25889	19-25891

Bastidores



ESTANTERÍAS PARA CARGAS Y VOLÚMENES MEDIOS



Bastidores para estanterías para cargas y volúmenes medios, para montar

- Bastidores de diferentes alturas, profundidades y cargas para todas las aplicaciones
- Los bastidores se montan atornillando los puntales con los arriostros horizontales y diagonales
- Las placas base deben atornillarse a los puntales formando una estructura muy sólida
- Placas base con 4 orificios para el anclaje opcional al suelo
- Todos los componentes galvanizados

	Para fondo de estantería	600 mm	800 mm	1100 mm
Altura	Tipo de puntal	Ref. catálogo	Ref. catálogo	Ref. catálogo
<i>mm</i>				
2000	F2	19-25287	19-25290	19-25293
	F3	19-25296	19-25300	19-25304
2500	F2	19-25288	19-25291	19-25294
	F3	19-25297	19-25301	19-25305
3000	F2	19-25289	19-25292	19-25295
	F3	19-25298	19-25302	19-25306
3500		19-25299	19-25303	19-25307

Bastidores para estanterías para cargas y volúmenes medios, bastidores montados

	Para fondo de estantería	600 mm	800 mm	1100 mm
Altura	Tipo de puntal	Ref. catálogo	Ref. catálogo	Ref. catálogo
<i>mm</i>				
2000	F2	19-25267	19-25270	19-25273
	F3	19-25276	19-25279	19-25283
2500	F2	19-25268	19-25271	19-25274
	F3	19-25277	19-25280	19-25284
3000	F2	19-25269	19-25272	19-25275
	F3	19-25278	19-25281	19-25285
3500		19-25308	19-25282	19-25286

Distancia entre estantes (FA)	Carga del módulo Q _{max}		Diagrama	Carga (kg)
	Tipo de puntal F2	Tipo de puntal F3		
<i>mm</i>	<i>kg</i>	<i>kg</i>		
400	3900	6200		= 100%
600	2975	5500		-5%
800	2050	4800		-10%
1000	1775	3900		-15%
1200	1500	3000		
1400	1225	2675		
1600	950	2350		

Paredes laterales de rejilla para bastidores

- Impiden la caída de la mercancía
- Tamaño de malla 50 x 50 mm
- Acabado galvanizado

Para fondo de estantería	600 mm	800 mm	1100 mm
Altura	Ref. catálogo	Ref. catálogo	Ref. catálogo
<i>mm</i>			
2000	19-47963	19-47964	19-47965
2500	19-47966	19-47967	19-47968
3000	19-47969	19-47970	19-47971

Niveles completos

Ideal para la preparación de pedidos

- Niveles de estantería completos para diversas aplicaciones y cargas entre 400 y 700 kg
- Travesaños con perfil escalonado tipo FS incluidos
- La parte delantera de los travesaños con perfil escalonado cubre el borde de los paneles/segmentos insertables protegiéndolos contra daños durante la carga y descarga

Con planchas de aglomerado

- ¡Buena relación calidad-precio!
- Planchas de aglomerado 22 mm de grosor, calidad V20 E1

	Para fondo de estantería	600 mm	800 mm	1100 mm
Ancho de módulo <i>mm</i>	Capacidad de carga <i>kg</i>	Ref. catálogo	Ref. catálogo	Ref. catálogo
1350	400 kg	19-25617	19-25619	19-25615
1800	500 kg	19-13098	19-13106	19-13114
2200	550 kg	19-13100	19-13108	19-13116
2700	500 kg	19-13102	19-13110	19-13118

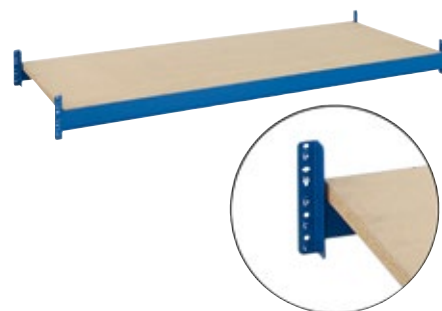

Con segmentos de acero (para travesaños con escalón)

- Almacenaje seguro de cargas pesadas de hasta 700 kg por nivel
- Los segmentos de acero galvanizado con superficie lisa permiten una preparación de pedidos sencilla

	Para fondo de estantería	600 mm	800 mm	1100 mm
Ancho de módulo <i>mm</i>	Capacidad de carga <i>kg</i>	Ref. catálogo	Ref. catálogo	Ref. catálogo
1350	400 kg	19-25611	19-25613	19-25609
1800	500 kg	19-17636	19-17637	19-17638
2200	550 kg	19-17639	19-17640	19-17641
2700	700 kg	19-17642	19-17643	19-17644

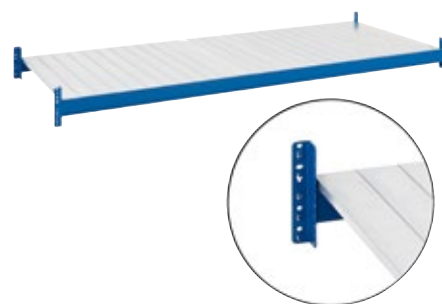

Con paneles de rejilla

- Ideal para aplicaciones de picking, permitiendo el paso de luz y agua
- Paneles de malla electrosoldada, tamaño de malla 50 x 50 mm, acabado galvanizado
- Fácil preparación de pedidos, también en condiciones con poca luz en el almacén

	Para fondo de estantería	600 mm	800 mm	1100 mm
Ancho de módulo <i>mm</i>	Capacidad de carga <i>kg</i>	Ref. catálogo	Ref. catálogo	Ref. catálogo
1350	400 kg	19-28785	19-28795	19-28805
1800	500 kg	19-28787	19-28797	19-28807
2200	550 kg	19-28789	19-28799	19-28809
2700	500 kg	19-28791	19-28801	19-28811
	700 kg	19-28793	19-28803	19-28813

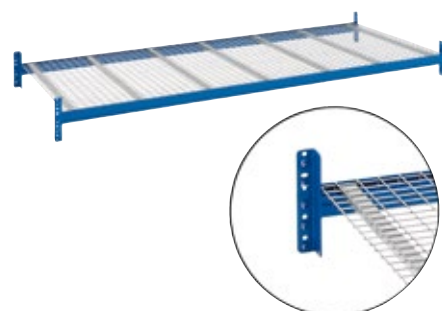

Niveles completos

Accesorios



A Protectores de base de puntal



B Revestimiento trasero de malla metálica (malla anticaída)



C Soportes para malla anticaída



D Pernos de anclaje



E Placas de nivelación

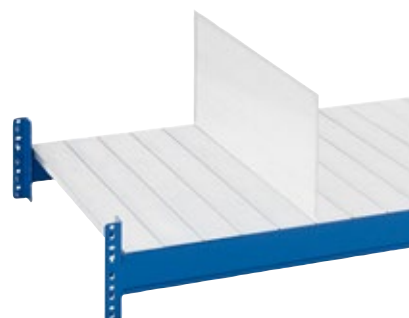

F Divisores transversales

Pos.	Descripción del artículo		Medidas	Uds./ pack	Ref. catálogo	
			mm			
A	Protectores de base de puntal	cumplen con las directivas vigentes y conforme a éstas, se colocan en las esquinas de las estanterías, revestimiento sintético en color amarillo RAL 1003 y con lámina adhesiva negro-amarillo (según DIN 4844), para la protección de puntales por 2 o 3 lados, protege las estanterías y los vehículos de servicio, reducción de daños a los puntales y, por consiguiente, una importante reducción de tiempos inoperativos y costes, aumenta la seguridad personal	en forma de L = protección de puntales por 2 lados	L 165 x A 165 x A 400	1	66-4585
			en forma de U = protección de puntales por 3 lados	L 227 x A 164 x A 400	1	66-29123
B	Revestimiento trasero de malla metálica (malla anticaída)	protege a las personas en los recorridos y las áreas de trabajo contra la caída de cargas, según las normas de seguridad, las zonas de tráfico y de trabajo detrás de las filas simples de estanterías para palets deben ser protegidas contra la caída de objetos, acero galvanizado, malla de 50 x 100 mm, áreas acanaladas con malla 50 x 50 mm, grosor de varilla 3,0 mm, Rogamos consideren: ¡Los soportes no están incluidos en el precio! 4 pares de soportes por segmento, y 2 pares de soportes por cada segmento adicional	para estanterías para cargas y volúmenes medios y estanterías para palets	A 1350 x A 1000	1	66-27793
			A 1350 x A 1500	1	66-27799	
			A 1800 x A 1000	1	66-27794	
			A 1800 x A 1500	1	66-27800	
			A 2200 x A 1000	1	66-27795	
			A 2200 x A 1500	1	66-27801	
			A 2700 x A 1000	1	66-27796	
A 2700 x A 1500	1	66-27802				
C	Soportes para malla anticaída	acabado galvanizado, para la fijación de rejillas anticaída, material de montaje incluido	para estanterías para cargas y volúmenes medios, izquierda	-	1	19-27200
			para estanterías para cargas y volúmenes medios, a la derecha	-	1	19-27201
D	Pernos de anclaje	Ø 10 mm, acero 10/20, se requieren 2 pernos de anclaje por bastidor	M10-20 galvanizados (lote de 10 piezas)	L 20 x Ø 10	10	66-3408
E	Placas de nivelación	grosor 1 mm, acabado galvanizado, para compensar las irregularidades del suelo	para estanterías para cargas y volúmenes medios	L 103 x A 80	20	19-26451
F	Divisores transversales	acabado galvanizado, montaje sencillo, material de fijación incluido	para estantes de acero insertables	F 600 x A 250	1	19-18926
			F 800 x A 250	1	19-18927	
			F 1100 x A 250	1	19-18928	

Cajas apilables XL Norma Europea

Acabado estándar

Nuestra "todo terreno" para muchas aplicaciones

- Gran volumen interior
- De polipropileno resistente
- Extremadamente robustas



nº 1 Ventas

43-18498

Compra mínima 1 palet



Medidas de la base L x A	Altura	Medidas interiores L x A x H	Volumen	Capacidad de carga	Carga de apilado	Tipo de caja/contenedor	Color	Ref. catálogo
mm	mm	mm	litros	kg	kg			
600 x 400	320	568 x 368 x 316	62	20	300	XL64321	Azul	43-18498

Cajas apilables XL Norma Europea

con patines premontados y paredes cerradas

Seguro, limpio y robusto - abre nuevas posibilidades para su logística de producción

- Contenedores con dimensiones de medio palet europeo
- Capacidad de carga **200 kg**
- Disponibles en cinco alturas
- También disponible sin patines
- Variante con tapa y abertura de picking



nº 1 Ventas

43-22585

Compra mínima 1 palet



Medidas de la base L x A	Altura	Medidas interiores L x A x H	Volumen	Capacidad de carga	Carga de apilado	Tipo de caja/contenedor	Ref. catálogo
mm	mm	mm	litros	kg	kg		
800 x 600	620	762 x 562 x 501	206	200	800	XL86521DKUFE	43-22585

Cajas apilables y encajables MB con base doble

con tapas abatibles y patines premontados

Contenedores encajables de gran volumen 800 x 600 mm

- El ÚNICO para transporte, preparación de pedidos y almacenaje
- El primer contenedor con patines que es encajable
- Ahorra espacio en el transporte o almacenaje en vacío
- Asas ergonómicas cerradas para facilitar la manipulación



nº 1 Ventas

6-15319

Compra mínima 1 palet



Medidas de la base L x A	Altura	Volumen	Capacidad de carga	Carga de apilado	Tipo de caja/contenedor	Ref. catálogo
mm	mm	litros	kg	kg		
800 x 600	553	147	200	300	MBD86421DKUFE	6-15319

Transpaletas

Transpaletas

Ideal para levantar, mover y posicionar cargas pesadas

- Diseñada para el transporte interno de cargas paletizadas
- Adecuada para el manejo profesional de cargas paletizadas y de contenedor-palets en entornos exigentes
- Ángulo de giro 2x 105°, doble-rueda elevadora en cada horquilla
- ¡capacidad de carga 2500 kg!

Capacidad de carga	Horquillas separación ext.	Medidas horquilla L x A	Material rodillos de horquilla	Material ruedas pivotante	Ref. catálogo
kg	mm	mm			
2500	540	1150 x 160	poliuretano	caucho	22-21229



nº 1 Ventas

22-21229

de 3 uds.

Estanterías para palets, tipo PRO

¡Sabemos cómo almacenar palets!

Los sistemas de estanterías tipo PRO se fabrican en Meisenheim, Alemania, siguiendo los últimos y más avanzados métodos de producción, garantizando un alto grado de precisión en el diseño de perfiles y componentes, así como una alta calidad de acabado con revestimiento de pintura epoxi. Las estanterías para palets tipo PRO se complementan con una amplia gama de accesorios proporcionando óptimas soluciones de almacenaje para cubrir todas sus necesidades.

Beneficiarse de la experiencia del fabricante: BITO planifica todos los proyectos con sus propios empleados competentes para ofrecerle soluciones de almacenamiento óptimas.

Nota: ¡Estas estanterías sólo son adecuadas para el uso en el interior! Los datos de carga no son válidos para zonas con riesgo sísmico. Si sus instalaciones de almacenamiento están previstas para su uso en una zona de riesgo sísmico, informe a BITO con antelación.

¿Piensa instalar su sistema de estanterías sobre un suelo de magnesita o sobre un suelo que debe cumplir con la ley alemana de recursos hídricos (WHG)/su legislación local? Esto no es un problema para nosotros. Por favor, contáctenos.



ESTANTERÍAS PARA PALETS

i

Cumple con la normativa alemana y europea de seguridad (EN 15512 / DGUV 108-007).



Sello de calidad RAL-RG 614

Las estanterías BITO para palets han sido distinguidas con el sello de calidad RAL-RG 614. Ello confirma la calidad superior de los productos BITO.



Certificado DIN EN ISO 9001

La fabricación de los productos BITO, así como la organización de la empresa, cumple con la norma **DIN EN ISO 9001**.



¡Sabemos cómo manejar los palets!

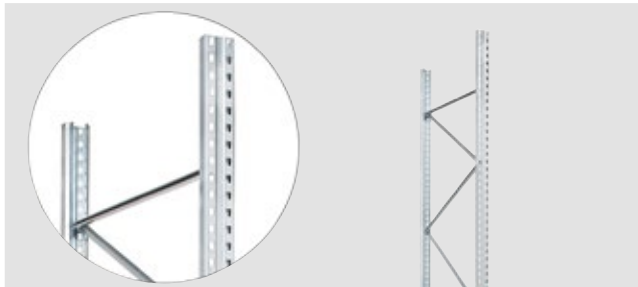

¡Bastidores extremadamente resistentes!

- En acero de la más alta calidad
- Se suministran desmontados, y opcionalmente montados
- Acabado galvanizado en brillo
- Ajuste de altura de los niveles de estantes en pasos de 50 mm
- Incluye material de fijación y placas de nivelación

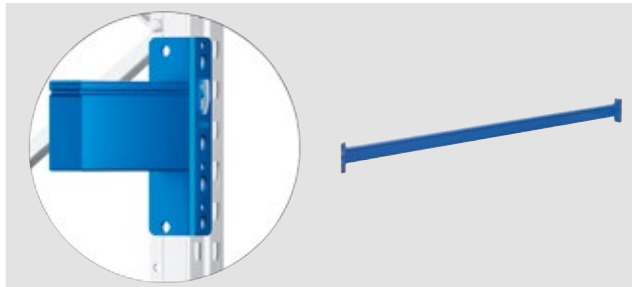

Travesaños - exclusivo perfil BITO-TwinTop®

- Excelente refuerzo longitudinal de la estantería
- Travesaños de innovadora geometría
- Altura regulable en pasos de 50 mm, por lo tanto óptima adaptación a la mercancía a almacenar
- Revestimiento sintético resistente a golpes
- Con 5 ganchos por conector

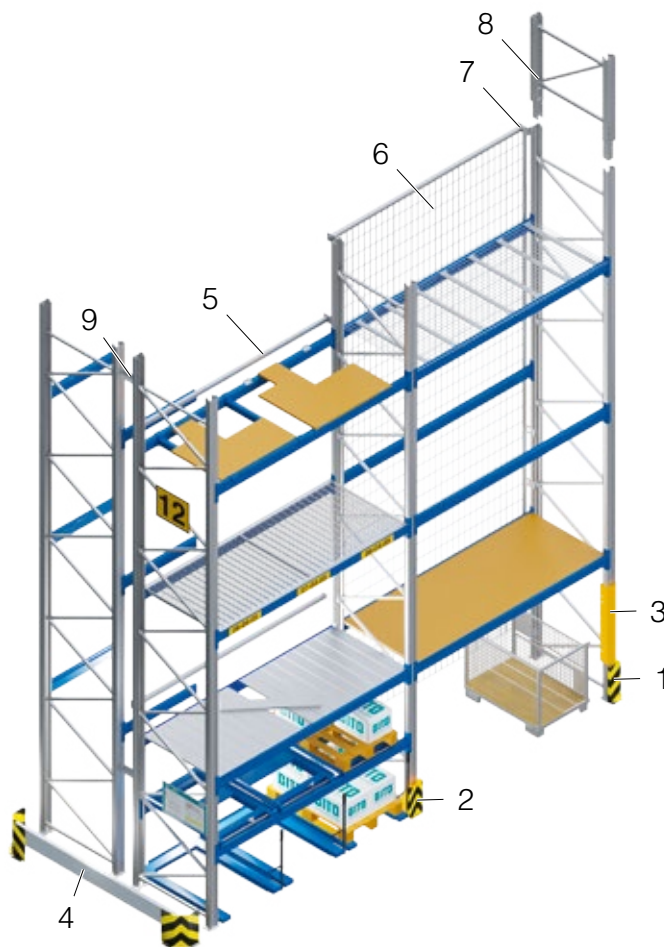

Amplio surtido de accesorios y dispositivos de seguridad para todas las opciones de almacenaje

- | | | |
|---|----------------------------------|---|
| 1 Protector de base de puntal en forma de L | 4 Barrera de protección | 7 Soporte para tubo trasero y malla anticaída |
| 2 Protector de base de puntal en forma de U | 5 Tubo trasero antirrebasamiento | 8 Protección anticaídas laterales |
| 3 Protector de puntal | 6 Malla anticaída | 9 Distanciador para fila doble |

Estanterías para palets

Peso por palet 600 kg, ancho de módulo 2700 mm

La mejor relación calidad-precio

- Para el almacenaje longitudinal de palets Norma Europea
- Travesaños con revestimiento sintético en azul RAL 5010
- Distancias entre niveles regulables en pasos de 50 mm
- Incluye el material de fijación y 4 pernos por bastidor para el anclaje en el suelo
- Bastidores desmontados
- Todas las capacidades de carga se aplican a cargas distribuidas uniformemente
- Encontrará más configuraciones de estanterías en nuestra tienda en línea

nº1 Ventas!

66-42134



i

Indicación de montaje

Cada entrega va acompañada de instrucciones de montaje y uso que describen estos procesos de manera estructurada y fácilmente comprensible. Bajo pedido, ofrecemos la instalación in situ por nuestros equipos de montaje experimentados.

Longitud de estantería aprox.	Altura de estantería	Fondo de estantería	Sentido de almacenaje	Número de módulos	Número de niveles de travesaños	Capacidad de carga por nivel	Capacidad de carga por módulo	Tipo de puntal	Distancia máxima permitida entre niveles	Capacidad de almacenaje en palets Norma Europea	Ref. catálogo
	mm	mm				kg	kg				
5670	2500	1100	almacenaje longitudinal	2	2	1800	3600	P1	2000	18	66-42134
	3000	1100	almacenaje longitudinal	2	2	1800	3600	P1	2200	18	66-42143
	3500	1100	almacenaje longitudinal	2	2	1800	3600	P1	2200	18	66-42152
	4000	1100	almacenaje longitudinal	2	2	1800	3600	P1	2500	18	66-42161
	4000	1100	almacenaje longitudinal	2	3	1800	5400	P1	1500	24	66-42170
	4500	1100	almacenaje longitudinal	2	2	1800	3600	P1	2200	18	66-42179
	4500	1100	almacenaje longitudinal	2	3	1800	5400	P1	1500	24	66-42188
8460	2500	1100	almacenaje longitudinal	3	2	1800	3600	P1	2000	27	66-42135
	3000	1100	almacenaje longitudinal	3	2	1800	3600	P1	2200	27	66-42144
	3500	1100	almacenaje longitudinal	3	2	1800	3600	P1	2200	27	66-42153
	4000	1100	almacenaje longitudinal	3	2	1800	3600	P1	2500	27	66-42162
	4000	1100	almacenaje longitudinal	3	3	1800	5400	P1	1500	36	66-42171
	4500	1100	almacenaje longitudinal	3	2	1800	3600	P1	2200	27	66-42180
	4500	1100	almacenaje longitudinal	3	3	1800	5400	P1	1500	36	66-42189

Estanterías para palets - Módulo adicional, peso por palet 600 kg



Para altura de estantería	Fondo de estantería	Sentido de almacenaje	Número de niveles de travesaños	Longitud de estantería aprox.	Tipo de puntal	Ref. catálogo	Ref. catálogo
				1890 mm			
2500	1100	almacenaje longitudinal	2	P1			66-42761
3000	1100	almacenaje longitudinal	2	P1			66-42762
3500	1100	almacenaje longitudinal	2	P1			66-42763
4000	1100	almacenaje longitudinal	2	P1			66-42764
4000	1100	almacenaje longitudinal	3	P1	66-42816		66-42765
4500	1100	almacenaje longitudinal	2	P1			66-42766
4500	1100	almacenaje longitudinal	3	P1	66-42818		66-42767

Accesorios



A Travesaños



B Protectores de base de puntal

Pos.	Descripción del artículo	Medidas	Perfil de los travesaños	Ref. catálogo
A	Travesaños Perfil BITO-Twin-Top®, tipo 95L	L 1800 x A 95	PT 95L	66-23656
		L 2700 x A 95	PT 95L	66-23658
B	Protectores de base de puntal en forma de L = protección de puntales por 2 lados	L 165 x A 165 x A 400	-	66-4585

Estanterías para palets

Peso por palet 800 kg, ancho de módulo 2700 mm

¡Excelente acabado!

- Para el almacenaje longitudinal de palets Norma Europea
- Travesaños con revestimiento sintético en azul RAL 5010
- Distancias entre niveles regulables en pasos de 50 mm
- Incluye el material de fijación y 4 pernos por bastidor para el anclaje en el suelo
- Bastidores desmontados
- Todas las capacidades de carga se aplican a cargas distribuidas uniformemente
- Encontrará más configuraciones de estanterías en nuestra tienda en línea

nº1 Ventas!

66-42287



i

Indicación de montaje

Cada entrega va acompañada de instrucciones de montaje y uso que describen estos procesos de manera estructurada y fácilmente comprensible. Bajo pedido, ofrecemos la instalación in situ por nuestros equipos de montaje experimentados.

Longitud de estantería aprox.	Altura de estantería	Fondo de estantería	Sentido de almacenaje	Número de módulos	Número de niveles de travesaños	Capacidad de carga por módulo	Tipo de puntal	Distancia máxima permitida entre niveles	Capacidad de almacenaje en palets Norma Europea	Ref. catálogo
	mm	mm				kg		mm		
5670	2500	1100	almacenaje longitudinal	2	2	4800	P2	2000	18	66-56402
	3000	1100	almacenaje longitudinal	2	2	4800	P2	2200	18	66-56414
	3500	1100	almacenaje longitudinal	2	2	4800	P2	2200	18	66-56426
	4000	1100	almacenaje longitudinal	2	2	4800	P2	2000	18	66-56440
	4000	1100	almacenaje longitudinal	2	3	7200	P2	1750	24	66-42323
	4500	1100	almacenaje longitudinal	2	2	4800	P2	2000	18	66-56451
	4500	1100	almacenaje longitudinal	2	3	7200	P2	1750	24	66-42341
8460	2500	1100	almacenaje longitudinal	3	2	4800	P2	2000	27	66-56403
	3000	1100	almacenaje longitudinal	3	2	4800	P2	2200	27	66-56415
	3500	1100	almacenaje longitudinal	3	2	4800	P2	2200	27	66-56427
	4000	1100	almacenaje longitudinal	3	2	4800	P2	2000	27	66-56441
	4000	1100	almacenaje longitudinal	3	3	7200	P2	1750	36	66-42324
	4500	1100	almacenaje longitudinal	3	2	4800	P2	2000	27	66-56452
	4500	1100	almacenaje longitudinal	3	3	7200	P2	1750	36	66-42342

Estanterías para palets - Módulo adicional, peso por palet 800 kg



Para altura de estantería	Fondo de estantería	Sentido de almacenaje	Número de niveles de travesaños	Longitud de estantería aprox.		
				Tipo de puntal	1900 mm	2800 mm
mm	mm			Ref. catálogo	Ref. catálogo	
2500	1100	almacenaje longitudinal	2	P2	66-56400	66-56401
3000	1100	almacenaje longitudinal	2	P2	66-56412	66-56520
3500	1100	almacenaje longitudinal	2	P2	66-56423	66-56424
4000	1100	almacenaje longitudinal	2	P2	66-56436	66-56438
4000	1100	almacenaje longitudinal	3	P2	66-42833	66-42782
4500	1100	almacenaje longitudinal	2	P2	66-56449	66-56450
4500	1100	almacenaje longitudinal	3	P2	66-42835	66-42784

Accesorios



A Travesaños



B Protectores de base de puntal

Pos.	Descripción del artículo		Medidas	Perfil de los travesaños	Ref. catálogo
			mm		
A	Travesaños	Perfil BITO-TwinTop®, tipo 95L	L 1800 x A 95	PT 95L	66-23656
		Perfil BITO-TwinTop®, tipo 110L	L 2700 x A 110	PT 110L	66-23650
B	Protectores de base de puntal	en forma de L = protección de puntales por 2 lados	L 165 x A 165 x A 400	-	66-4585

Estanterías para palets

Peso por palet 1000 kg, ancho de módulo 2700 mm

¡Capacidad de carga hasta 3000 kg!

- Para el almacenaje longitudinal de palets Norma Europea
- Travesaños con revestimiento sintético en azul RAL 5010
- Distancias entre niveles regulables en pasos de 50 mm
- Incluye el material de fijación y 4 pernos por bastidor para el anclaje en el suelo
- Bastidores desmontados
- Todas las capacidades de carga se aplican a cargas distribuidas uniformemente
- Encontrará más configuraciones de estanterías en nuestra tienda en línea



i

Indicación de montaje

Cada entrega va acompañada de instrucciones de montaje y uso que describen estos procesos de manera estructurada y fácilmente comprensible. Bajo pedido, ofrecemos la instalación in situ por nuestros equipos de montaje experimentados.

Longitud de estantería aprox.	Altura de estantería	Fondo de estantería	Sentido de almacenaje	Número de módulos	Número de travesaños	Capacidad de carga por nivel	Tipo de puntal	Distancia máxima permitida entre niveles	Capacidad de almacenaje en palets Norma Europea	Ref. catálogo
	mm	mm				kg		mm		
5670	2500	1100	almacenaje longitudinal	2	2	3000	P2	2000	18	66-55882
	3000	1100	almacenaje longitudinal	2	2	3000	P2	2000	18	66-55893
	3500	1100	almacenaje longitudinal	2	2	3000	P2	2000	18	66-55904
	4000	1100	almacenaje longitudinal	2	3	3000	P3	1250	24	66-56072
	4000	1100	almacenaje longitudinal	2	2	3000	P2	2000	18	66-55915
	4500	1100	almacenaje longitudinal	2	3	3000	P3	1500	24	66-56083
	4500	1100	almacenaje longitudinal	2	2	3000	P2	2000	18	66-55927
8460	2500	1100	almacenaje longitudinal	3	2	3000	P2	2000	27	66-55883
	3000	1100	almacenaje longitudinal	3	2	3000	P2	2000	27	66-55894
	3500	1100	almacenaje longitudinal	3	2	3000	P2	2000	27	66-55905
	4000	1100	almacenaje longitudinal	3	3	3000	P3	1250	36	66-56073
	4000	1100	almacenaje longitudinal	3	2	3000	P2	2000	27	66-55916
	4500	1100	almacenaje longitudinal	3	3	3000	P3	1500	36	66-56084
	4500	1100	almacenaje longitudinal	3	2	3000	P2	2000	27	66-55926

Estanterías para palets - Módulo adicional, peso por palet 1000 kg



Para altura de estantería	Fondo de estantería	Sentido de almacenaje	Número de niveles de travesaños	Tipo de puntal	Ref. catálogo	Ref. catálogo
mm	mm					
2500	1100	almacenaje longitudinal	2	P2	66-55880	66-55881
3000	1100	almacenaje longitudinal	2	P2	66-55891	66-55892
3500	1100	almacenaje longitudinal	2	P2	66-55902	66-55903
4000	1100	almacenaje longitudinal	2	P2	66-55913	66-55914
4000	1100	almacenaje longitudinal	3	P3	66-56070	66-56071
4500	1100	almacenaje longitudinal	2	P2	66-55924	66-55925
4500	1100	almacenaje longitudinal	3	P3	66-56081	66-56082

Accesorios



A Travesaños



B Protectores de base de puntal

Pos.	Descripción del artículo	Medidas	Perfil de los travesaños	Ref. catálogo
		mm		
A	Travesaños	Perfil BITO-TwinTop®, tipo 95L	PT 95L	66-23656
		Perfil BITO-TwinTop®, tipo 120M	PT 120M	66-23660
B	Protectores de base de puntal	en forma de L = protección de puntales por 2 lados	-	66-4585

Estanterías para palets - Bastidores

Para tipo de travesaño	Distancia entre estantes (FA) <i>mm</i>	Carga por módulo Q_{max}			
		Tipo de puntal P1 <i>kg</i>	Tipo de puntal P2 <i>kg</i>	Tipo de puntal P3 <i>kg</i>	Tipo de puntal P4 <i>kg</i>
PT95L	1500	5400	8590	11470	13440
	2000	5400	7200	9080	9600
	2500	3600	5400	5760	7680
PT110L	1500	4700	7310	11570	15660
	2000	4720	7170	9600	12000
	2500	4690	4780	7200	9400
PT120M	1500	6000	8630	11730	15950
	2000	5780	6030	9570	12760
	2500	5200	6030	8940	9570

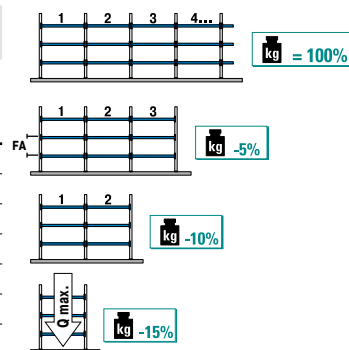

Todos los valores se aplican a una anchura de módulo de 2700 mm y a filas de estanterías con al menos 4 módulos. Para filas más cortas, se aplican valores de carga reducidos (véase la tabla de la derecha), así como para una anchura de módulo de 3600 mm, si procede (consúltese). La tabla de cargas por módulo sólo es válida para módulos con un mínimo de 2 niveles de travesaños y con cargas distribuidas uniformemente en las estanterías y en los módulos.

Para montar

- En acero galvanizado de la más alta calidad
- Los niveles se pueden ajustar en altura en pasos de 50 mm
- Compuestos por 2 puntales con placas de base, arriostros horizontales y diagonales
- Fijación al suelo con 2 pernos de anclaje por placa de base. Los pernos de anclaje y 2 placas de nivelación de 1,5 mm de grosor por cada bastidor están incluidos en el suministro.
- Los bastidores de 1100 y 800 mm de fondo son apropiados para el almacenamiento longitudinal o transversal de Europalets

Altura del bastidor <i>mm</i>	Fondo del bastidor	1100 mm	800 mm
	Tipo de puntal	Ref. catálogo	Ref. catálogo
2000	P1	66-25216	66-25217
2500	P1	66-25214	66-25215
2500	P2	66-24551	66-24553
3000	P1	66-25212	66-25213
3000	P2	66-25199	66-25200
3500	P1	66-25210	66-25211
3500	P2	66-25197	66-25198
3500	P3	66-26078	66-26077
4000	P1	66-25208	66-25209
4000	P2	66-25195	66-25196
4000	P3	66-25182	66-25183
4500	P1	66-25206	66-25207
4500	P2	66-25193	66-25194
4500	P3	66-25180	66-25181
4500	P4	66-26080	66-26079
5000	P4	66-25165	66-25166



Más alturas de bastidor en www.bito.com o contactándonos al teléfono +34 93 557 10 20

¿Piensa instalar su sistema de estanterías sobre un suelo de magnesita o sobre un suelo que debe cumplir con la ley alemana de recursos hídricos (WHG)/su legislación local? Esto no es un problema para nosotros - por favor, contáctenos.

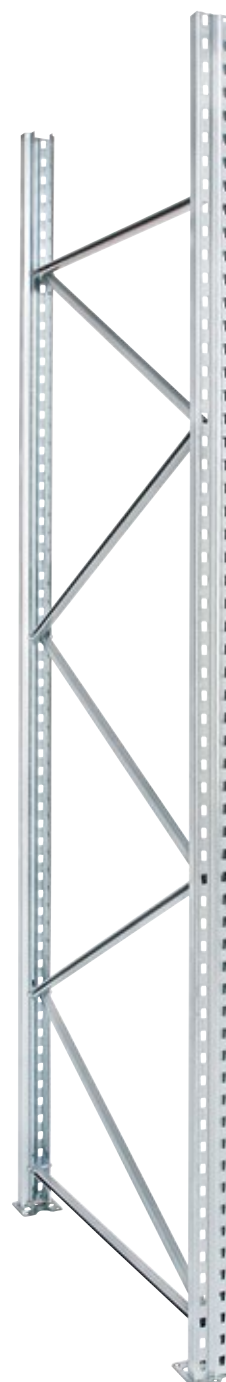

ESTANTERÍAS PARA PALETS

Estanterías para palets - Bastidores



ESTANTERÍAS PARA PALETS

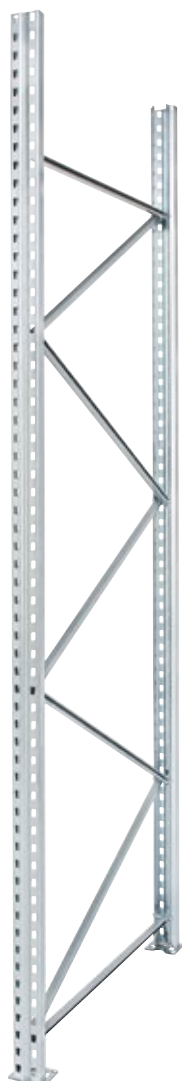

Bastidores montados

- Como servicio adicional: bastidores (construcción atornillada) montados por completo
- En acero galvanizado de la más alta calidad
- Los niveles se pueden ajustar en altura en pasos de 50 mm
- Compuestos por 2 puntales con placas de base, arriostros horizontales y diagonales
- Fijación al suelo con 2 pernos de anclaje por placa de base. Los pernos de anclaje y 2 placas de nivelación de 1,5 mm de grosor por cada bastidor están incluidos en el suministro.
- Los bastidores de 1100 y 800 mm de fondo son apropiados para el almacenamiento longitudinal o transversal de Europalets

Altura del bastidor mm	Fondo del bastidor		
	Tipo de puntal	1100 mm Ref. catálogo	800 mm Ref. catálogo
2000	P1	66-24521	66-24520
2500	P1	66-24523	66-24522
2500	P2	66-24548	66-24552
3000	P1	66-24525	66-24524
3000	P2	66-24539	66-24538
3500	P1	66-24527	66-24526
3500	P2	66-24541	66-24540
3500	P3	66-26074	66-26073
4000	P1	66-24529	66-24528
4000	P2	66-24543	66-24542
4000	P3	66-24557	66-24556
4500	P1	66-24531	66-24530
4500	P2	66-24545	66-24544
4500	P3	66-24559	66-24558
4500	P4	66-26076	66-26075
5000	P4	66-24575	66-24574



Más alturas de bastidor en www.bito.com o contactándonos al teléfono **+34 93 557 10 20**

¿Piensa instalar su sistema de estanterías sobre un suelo de magnesita o sobre un suelo que debe cumplir con la ley alemana de recursos hídricos (WHG)/su legislación local? Esto no es un problema para nosotros - por favor, contáctenos.

Accesorios



A Placas de nivelación



B Pernos de anclaje



C Protectores de base de puntal

Pos.	Descripción del artículo		Tipo de puntal	Uds./ pack	Ref. catálogo	
A	Placas de nivelación	acabado galvanizado, para compensar las irregularidades del suelo, se colocan simplemente debajo de las placas de base de los bastidores; fácil reequipamiento, con las placas de nivelación puede llegarse hasta un máximo de 10 mm por placa base, si excede, utilizar pernos de anclaje más largos	para estanterías de palets, espesor de material 4 mm	P1 - P3	1	66-22830
			para estanterías de palets, espesor de material 1,5 mm (lote de 20 piezas)	P1 - P3	20	66-27219
B	Pernos de anclaje	Ø 10 mm, acero 10/20, se requieren 2 pernos de anclaje por bastidor	M10-20 galvanizado (lote de 10 piezas)	-	10	66-3408
C	Protectores de base de puntal		en forma de L = protección de puntales por 2 lados	P1-P12	1	66-4585

Travesaños

Perfil BITO-TwinTop®

- 5 ganchos por conector garantizan una unión sólida
- Excelente rigidez longitudinal de la estantería
- Altura regulable cada 50 mm para una óptima adaptación a la mercancía a almacenar
- Revestimiento sintético en azul genciana RAL 5010

Perfil BITO-TwinTop®

Longitud de los travesaños <i>mm</i>	Capacidad de carga por par de travesaños <i>kg</i>	Perfil de los travesaños	Ref. catálogo
1350	2000	PT 95L	66-24891
1800	2150	PT 95L	66-23656
2200	2150	PT 95L	66-23652
2700	1800	PT 95L	66-23658
	2400	PT 110L	66-23650
	3000	PT 120M	66-23660
	4150	PT 150M	66-28621
3300	2300	PT 120M	66-23654
	3450	PT 150M	66-28623
3600	2400	PT 130M	66-23664
	3200	PT 150M	66-27655
	4450	PT 170S	66-23670



ESTANTERÍAS PARA PALETS

Accesorios



A Soportes en profundidad



B Soportes en profundidad con protección de madera, para montar



C Bandejas de soporte

Pos.	Descripción del artículo	Para fondo útil	Carga/ud.	Ref. catálogo
		<i>mm</i>	<i>kg</i>	
A	Soportes en profundidad	800	640	66-29295
		1100	440	66-29300
B	Soportes en profundidad, con protección de madera, para montar	800	1350	66-30603
		1100	1090	66-30605
C	Bandejas de soporte, con tope trasero antirresbamiento, para montar	800	1000	66-28226
		1100	1000	66-28230

Niveles para travesaños BITO-TwinTop®



ESTANTERÍAS PARA PALETS



Estantes de aglomerado con 4 ángulos de fijación

- ¡El clásico en el almacén!
- Plancha de aglomerado, espesor 38 mm, calidad V20 E1
- Ángulos de fijación galvanizados
- Incluye material de fijación para atornillar a los travesaños BITO TwinTop®
- Por favor pedir los travesaños BITO TwinTop® por separado

Fondo de estantería	1100 mm		800 mm	
Para longitud de travesaños	Capacidad de carga/nivel	Ref. catálogo	Capacidad de carga/nivel	Ref. catálogo
mm	kg		kg	
1350	650	66-8807	1200	66-19377
1800	900	66-8810	1600	66-19378
2200	1100	66-8811	1950	66-19379
2700	1350	66-8812	1650	66-19380
3300	1650	66-8813	1400	66-19381
3600	1800	66-8814	1300	66-19382



Estantes de aglomerado sobre barras de soporte

- Los travesaños de refuerzo aumentan la capacidad de carga
- Los estantes quedan a nivel del perfil de los travesaños
- Plancha de aglomerado, espesor 38 mm, calidad V20 E1
- Barras de soporte con revestimiento sintético en azul genciana RAL 5010
- Suministrado con barras de soporte
- Por favor pedir los travesaños BITO TwinTop® por separado

Para longitud de travesaños	Fondo de estantería	1100 mm		800 mm	
	Número de refuerzos	Capacidad de carga/nivel	Ref. catálogo	Capacidad de carga/nivel	Ref. catálogo
mm		kg		kg	
1350	3	1500	66-29353	1500	66-29347
1800		2200	66-29354	1800	66-29348
2200	4	2100	66-29355	2100	66-29349
2700		3000	66-29356	2200	66-29350
3300	5	3300	66-29357	2800	66-29351
3600		3300	66-29358	2300	66-29352

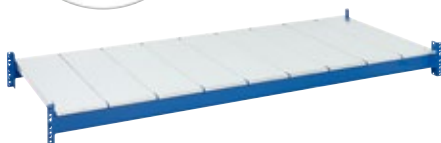

Segmentos de acero insertables

- Los paneles de acero de alta calidad son especialmente adecuados para altas capacidades de carga
- Gracias a sus muescas, los paneles se colocan a nivel con los travesaños
- Los paneles de acero se componen de segmentos individuales
- Por favor pedir los travesaños BITO TwinTop® por separado

Para longitud de travesaños	Fondo de estantería	1100 mm	800 mm
	Capacidad de carga/nivel	Ref. catálogo	Ref. catálogo
mm	kg		
1350	1500	66-19005	66-18999
1800	2000	66-19006	66-19000
2200	2200	66-19007	66-19001
2700	3050	66-19008	66-19002
3300	3300	66-19009	66-19003
3600	4000	66-19010	66-19004

i BITO le informa

Observe la carga admisible de los travesaños.
Los travesaños no están incluidos en el precio.

Niveles de enrejado

- Permiten el paso del agua y de la luz
- Ideal cuando se utilizan aspersores
- Se montan sobre los travesaños sin pérdida de altura
- Malla 66 x 33 mm
- Paneles de rejilla con gran capacidad de carga
- Máxima robustez mediante la segura unión de todas las barras portantes con los perfiles del borde angular
- Montaje sencillo y rápido mediante la colocación de los paneles de rejilla sobre los travesaños
- Los productos almacenados pueden ser fácilmente identificados desde abajo
- Por favor pedir los travesaños BITO TwinTop® por separado

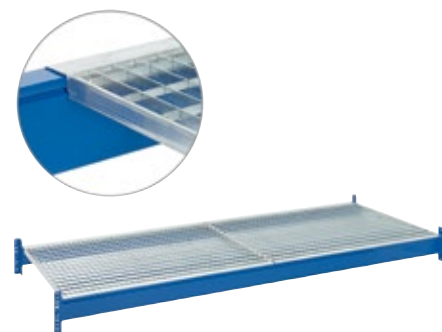

Acabado	Para longitud de travesaños <i>mm</i>	Para fondo de estantería	1100 mm	800 mm
		Capacidad de carga/nivel <i>kg</i>	Ref. catálogo	Ref. catálogo
1 segmento	1350	900	66-40876	
		1500	66-40877	66-40870
	1800	1200	66-40878	
		2000	66-40879	66-40871
kit de 2 piezas	2200	2400	66-40880	66-40872
	2700	1800	66-40881	
		3000	66-40882	66-40873
	3300	3600	66-40883	66-40874
	3600	2400	66-40884	
		4000	66-40885	66-40875

Niveles de malla

- Alternativa económica a los niveles con segmentos enrejados
- Permiten el paso del agua y de la luz
- Cumplen con los requisitos de seguridad contra incendios en los establecimientos industriales - la permeabilidad al agua es mayor al 70%
- Ideal para el almacenamiento y el picking de cajas de cartón y contenedores de plástico
- Sin bordes afilados que podrían causar daños a los embalajes o reducir la velocidad de picking
- Fácil colocación de los paneles sobre los travesaños
- Suministro con barras de soporte soldadas a los segmentos
- Por favor pedir los travesaños BITO TwinTop® por separado



Fondo de estantería <i>mm</i>	Para longitud de travesaños <i>mm</i>	Ancho del segmento <i>mm</i>	Capacidad de carga/nivel <i>kg</i>	Ref. catálogo	
800	1350	1325x800	500	66-44412	
		1325x800	1000	66-40517	
	2700	1325x800	1000	66-44413	
		1325x800	2000	66-40518	
1100	1350	1325x1100	1000	66-40510	
		1800	890x1100	500	66-44414
			890x1100	1500	66-40511
	2700	890x1100	2000	66-40512	
		890x1100	750	66-44415	
		1325x1100	2000	66-40513	
		890x1100	3000	66-40514	
	3600	890x1100	1000	66-44416	
		890x1100	3000	66-40515	
		890x1100	4000	66-40516	

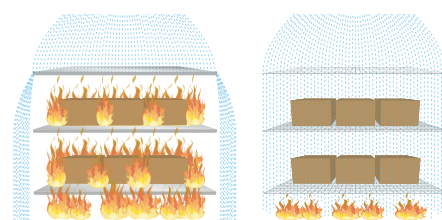

Izquierda: propagación del fuego con niveles cerrados

Derecha: propagación del fuego con niveles de malla que permiten el paso de agua

Niveles completos

para travesaños con escalón PS 67L

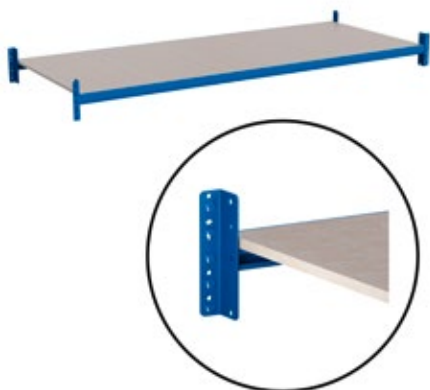

Con planchas de aglomerado

- ¡El clásico en el almacén!
- La parte delantera de los travesaños con perfil escalonado cubre el borde de los paneles de aglomerado/acero protegiéndolos contra daños durante la carga y descarga
- Plancha de aglomerado 22 mm de grosor, calidad V20 E1

Fondo de estantería	Para longitud de travesaños	Número de refuerzos (incluidos)	Capacidad de carga/nivel	Perfil de los travesaños	Ref. catálogo
<i>mm</i>	<i>mm</i>		<i>kg</i>		
1100	1350	2	400	PS 67L	66-55770
	1800	3	500	PS 67L	66-55771
	2200	3	550	PS 67L	66-55772
	2700	3	500	PS 67L	66-55773

Con segmentos de acero (para travesaños con escalón)

- Paneles de acero galvanizado
- La parte delantera de los travesaños con perfil escalonado cubre el borde de los paneles de aglomerado/acero protegiéndolos contra daños durante la carga y descarga
- Los segmentos de acero galvanizado con superficie lisa permiten una preparación de pedidos sencilla

Fondo de estantería	Para longitud de travesaños	Número de refuerzos (incluidos)	Capacidad de carga/nivel	Perfil de los travesaños	Ref. catálogo
<i>mm</i>	<i>mm</i>		<i>kg</i>		
1100	1350	-	400	PS 67L	66-55774
	1800	-	500	PS 67L	66-55775
	2200	1	550	PS 67L	66-55776
	2700	-	500	PS 67L	66-55777

Con estantes de alambre galvanizado

- Permeable al agua, a la luz y al aire
- Paneles de malla electrosoldada, tamaño de malla 50 x 50 mm, acabado galvanizado
- Fácil preparación de pedidos, también en condiciones con poca luz en el almacén
- La parte delantera de los travesaños con perfil escalonado cubre el borde de los paneles de aglomerado/acero protegiéndolos contra daños durante la carga y descarga

Fondo de estantería	Para longitud de travesaños	Número de refuerzos (incluidos)	Capacidad de carga/nivel	Perfil de los travesaños	Ref. catálogo
<i>mm</i>	<i>mm</i>		<i>kg</i>		
1100	1350	4	400	PS 67L	66-55778
	1800	5	500	PS 67L	66-55779
	2200	6	550	PS 67L	66-55780
	2700	6	500	PS 67L	66-55781

ALMACENAMIENTO Y PREPARACIÓN DE PEDIDOS EFICACES

Entrega en el destino correcto, rápidamente y con seguridad – así es como deben llegar las mercancías allí donde se necesitan. Esto es la intralogística.

Los procesos logísticos eficientes requieren fiabilidad y precisión hasta el último detalle. Con este mismo compromiso BITO construye sus estanterías dinámicas. Adaptadas con precisión a las necesidades del cliente, las estanterías dinámicas mejoran significativamente la eficiencia y la productividad de los almacenes. Los componentes esenciales de las estanterías dinámicas son los raíles de rodillos para cargas ligeras y de peso medio, como contenedores y cajas, y los raíles de rodillos para cargas pesadas o los segmentos con rodillos de ancho completo para palets. Todos los componentes se fabrican con los más altos estándares de calidad en nuestras propias instalaciones de producción, por lo que podemos garantizar su funcionalidad y durabilidad.

Las instalaciones de estanterías existentes también tienen potencial de racionalización. La reequipación de estanterías de paletización estática con niveles dinámicos BITO o módulos AdaptaFlow convierte las estanterías convencionales de palets en un sistema de almacenamiento dinámico perfectamente adaptado a su aplicación. La adaptación se puede realizar en unos pocos pasos, por lo que no es necesaria una reconstrucción que requiera mucho tiempo ni la compra de nuevas estanterías. Las estanterías BITO pueden conectarse a la moderna tecnología de transporte e integrarse en los sistemas de gestión de almacenes.

Póngase en contacto con nuestro experto equipo de proyectos, que traducirá sus ideas en soluciones concretas de almacenamiento y preparación de pedidos basadas en un análisis ABC de su inventario.



Encontrará información sobre los niveles dinámicos y los módulos Adapta Flow a partir de la página 230



Ubicaciones para palets extraíbles

¡Todo a su alcance!

Ubicaciones para palets extraíbles – la solución ergonómica para la preparación de pedidos

- Ideal para la preparación ergonómica de pedidos en 3 lados
- Para el almacenaje longitudinal de palets de 1200 x 800 mm
- Módulo de almacenamiento en el suelo o sobre travesaños
- Suministrado con mecanismo de bloqueo en caso de montaje sobre travesaños
- Permiten la fácil extracción de palets de la estantería
- Construcción robusta de acero con rodillos de marcha suave y rodamientos de bolas sellados
- Para estanterías con 1100 mm de profundidad
- Color azul RAL 5010
- Dispositivo de extracción a nivel suelo con asa de 700 mm de altura



Descripción	Altura constructiva mm	Capacidad de extracción	Capacidad de carga kg	Ref. catálogo
módulo para montaje en el suelo	80	85 %	800	34-33195
			1000	34-33196
módulo para montaje sobre travesaños	90	70 %	600	34-33200
			800	34-33201



Escanear código QR:
Vídeo „Dispositivo de extracción de palets“
www.bitto.com/qr-azv-int

i BITO le informa

Por favor, tenga en cuenta:

El deslizamiento del dispositivo de extracción hará que el travesaño delantero soporte toda la carga. Por esta razón, los travesaños deben tener doble capacidad de carga y fijarse con tornillos a los puntales. En el caso de que haya varios dispositivos de extracción en una estantería, sólo se deberá retirar un palet a la vez. Después de la operativa, el dispositivo debe ser empujado hacia atrás y bloqueado de inmediato. Dispositivos de extracción para otras cargas o dimensiones, consulte con nosotros.



Encuentre más cajas compatibles a partir de la página 64

Barreras de protección

- Protección de los lados cortos de las filas de estanterías, mejorando la seguridad de sus empleados
- Dado que esta barrera encierra los dos montantes de bastidor, no se necesitan protecciones adicionales para proteger los extremos de una fila de estanterías
- Revestimiento sintético en color amarillo RAL 1003 y con lámina adhesiva negro-amarillo (según DIN 4844)
- Plancha de protección de acero galvanizado
- Incluye material de fijación y anclajes al suelo para cargas pesadas
- Cumplen con las directivas vigentes (entre otras DGUV 108-007)
- Reducción de daños a los puntales y por consiguiente una importante reducción de tiempos inoperativos y costes
- Se puede añadir una segunda plancha de acero para aumentar la seguridad



	Barreras de protección	Planchas de protección adicionales
	Ref. catálogo	Ref. catálogo
Medidas A x F x H		
<i>mm</i>		
1200 x 270 x 400	66-40937	66-40933
2500 x 270 x 400	66-40936	66-40932

Soporte intermedio para barreras de protección

- Fácil extensión con postes intermedios y barreras de protección adicionales
- Para filas de planchas de protección
- Sistema de barreras robustas para proteger su almacén y su equipamiento
- Se suministra con anclajes para cargas pesadas

Medidas A x F x H	Ref. catálogo
<i>mm</i>	
250 x 201 x 400	66-40924



ESTANTERÍAS PARA PALETS

Protección de estantería



ESTANTERÍAS PARA PALETS



Protectores de puntal

- Protección contra daños causados por colisión – reduce los tiempos inoperativos
- El revestimiento sintético en amarillo RAL 1003 garantiza un mayor nivel de atención
- Se atornilla directamente sobre el puntal - no hay daños en el suelo en caso de impacto ya que no requiere fijación al suelo
- Diseñado para estanterías de paletización BITO PRO
- Incluye material de fijación
- Material: acero

Altura <i>mm</i>	Ancho <i>mm</i>	Tipo de puntal	Ref. catálogo
715	80	P1	66-31000
	90	P2	66-31001
	100	P3	66-31002
	120	P4-6	66-31003



Escanear código QR:

Vídeo „Protectores de puntal“

www.bito.com/qr-stuetzenschutz-int

→ Bastidores ver pág. 207

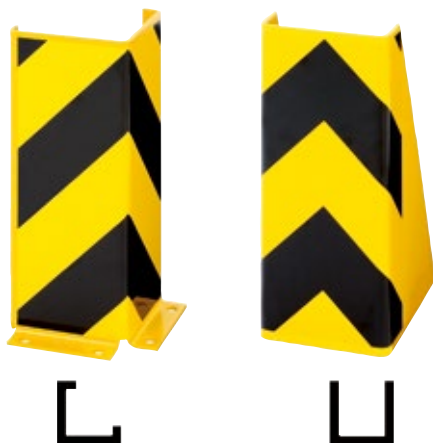

Protectores de base de puntal

- Cumplen con las directivas vigentes y conforme a éstas, se colocan en las esquinas de las estanterías
- Revestimiento sintético en color amarillo RAL 1003 y con lámina adhesiva negro-amarillo (según DIN 4844)
- Para la protección de puntales por 2 o 3 lados
- Protege las estanterías y los vehículos de servicio
- Reducción de daños a los puntales y, por consiguiente, una importante reducción de tiempos inoperativos y costes
- Aumenta la seguridad personal

Altura <i>mm</i>	Descripción	Equipamiento	Tipo de puntal	Ref. catálogo
400	en forma de L = protección de puntales por 2 lados	incluye 4 tornillos para hormigón Ø 12 mm	P1-P12	66-4585
	en forma de U = protección de puntales por 3 lados	incluye 4 anclajes adhesivos M12	P1-P3	66-29123
			P4-P12	66-29125

→ Más información sobre los tipos de puntales a partir de la pág. 208

Protectores flexibles de puntal

Protectores flexibles de puntal

- Protección óptima contra daños a los puntales, reduce los tiempos muertos, ahorra costes
- Fabricado en material plástico elástico con alta estabilidad dimensional que recupera su forma original después de un choque
- La energía de impacto se absorbe en el lateral y en el frontal sin dañar el suelo
- Certificado TÜV (certificado de conformidad con las normas de seguridad vigentes)
- Diferentes tamaños disponibles - adecuado para los puntales P1 - P7



Protección lateral



Protección frontal



Set de herramientas para fijar las protecciones flexibles



Protectores flexibles de puntal

- Material: plástico
- Color Amarillo

Altura <i>mm</i>	Tipo de puntal	Ref. catálogo
600	P1	46-45600
	P2	46-45601
	P3	46-45602
	P4-P7	46-45603

Set de herramientas para fijar las protecciones flexibles, para protectores flexibles de puntal

- Las protecciones flexibles no se pueden instalar sin este kit de herramientas. Por favor, agregue este artículo a su pedido.
- Material: plástico

	Ref. catálogo
Set de herramientas para fijar las protecciones flexibles para protectores flexibles de puntal	46-45604



i BITO le informa

Las instrucciones de montaje se pueden descargar en www.bito.com



ESTANTERÍAS PARA PALETS

Accesorios de seguridad



ESTANTERÍAS PARA PALETS



Tubo trasero antirrebasamiento

- Impide que los palets almacenados pueden ser desplazados demasiado atrás en filas de estanterías dobles
- Según las normativas vigentes, las filas dobles con distancia de seguridad entre palets inferior a 100 mm deben equiparse con protección antirrebasamiento
- Tubo cuadrado de 50 mm
- Se encajan en los soportes y se fijan con pernos de seguridad
- Incluye soportes y material de fijación
- La distancia de 75 mm al bastidor permite centrar de forma sencilla y óptima los europalets almacenados en posición longitudinal

Longitud de los travesaños <i>mm</i>	Ref. catálogo
1350	66-22888
1800	66-22945
2200	66-22947
2700	66-22949
3300	66-22951
3600	66-22953



Revestimiento trasero de malla metálica (malla anticaída), para estanterías de palets

- Protege a las personas en los recorridos y las áreas de trabajo contra la caída de cargas
- Según las normas de seguridad, las zonas de tráfico y de trabajo detrás de las filas simples de estanterías para palets deben ser protegidas contra la caída de objetos
- Acero galvanizado, malla de 50 x 100 mm, áreas acanaladas con malla 50 x 50 mm, grosor de varilla 3,0 mm
- **Rogamos consideren:** ¡Los soportes no están incluidos en el precio!
- 4 pares de soportes por segmento, y 2 pares de soportes por cada segmento adicional

Altura	1000 mm	1500 mm
Longitud de los travesaños <i>mm</i>	Ref. catálogo	Ref. catálogo
1350	66-27793	66-27799
1800	66-27794	66-27800
2200	66-27795	66-27801
2700	66-27796	66-27802
3300	66-27797	66-27803
3600	66-27798	66-27804

Para estanterías de palets

- Longitud x + 70 mm
- Acabado galvanizado
- Incluye material de fijación
- Se utiliza para fijar el tubo trasero y/o malla de protección anticaídas



Descripción	para estanterías de palets soporte lado derecho	para estanterías de palets soporte lado izquierdo
Longitud x <i>mm</i>	Ref. catálogo	Ref. catálogo
25	66-27160	66-27161
75	66-27162	66-27163
100	66-27164	66-27165

Protección contra caídas laterales

- Este componente aumenta la altura de los bastidores en 750 mm (montaje con tornillos) y cumple con la normativa vigente de protección contra caídas laterales en el nivel más alto de la estantería
- Acabado galvanizado
- Incluye material de fijación

Altura suplemento bastidor <i>mm</i>	Fondo del bastidor	1100 mm	800 mm
	Tipo de puntal	Ref. catálogo	Ref. catálogo
750	P1	66-24501	66-24500
	P2	66-24503	66-24502
	P3	66-24505	66-24504
	P4-P6	66-24507	66-24506



Distanciadores para filas dobles de estanterías

- Acabado galvanizado
- Incluye material de fijación
- Cumple con EN15635
- 2 distanciadores para estanterías dobles

Distancia <i>mm</i>	Ref. catálogo
200	66-20020
250	66-29276
300	66-20076



Estanterías dinámicas para palets

¡Reequipa sus estanterías estáticas con niveles dinámicos!

¡Optimiza la ergonomía y la productividad de la preparación de pedidos!

Nota: ¡Estas estanterías sólo son adecuadas para el uso en el interior! Los datos de carga no son válidos para zonas con riesgo sísmico. Si es necesario, informe a BITO para que tenga en cuenta el riesgo sísmico cuando diseñe su instalación de almacenamiento y preparación de pedidos.

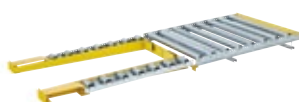

Segmento de rodillos para extracción con transpaleta



Segmento de rodillos, con rodillos enteros



Segmento de guías de rodillos, canal partido



Segmento de guías de rodillos de plástico con pestaña



Tuning de estanterías para palets

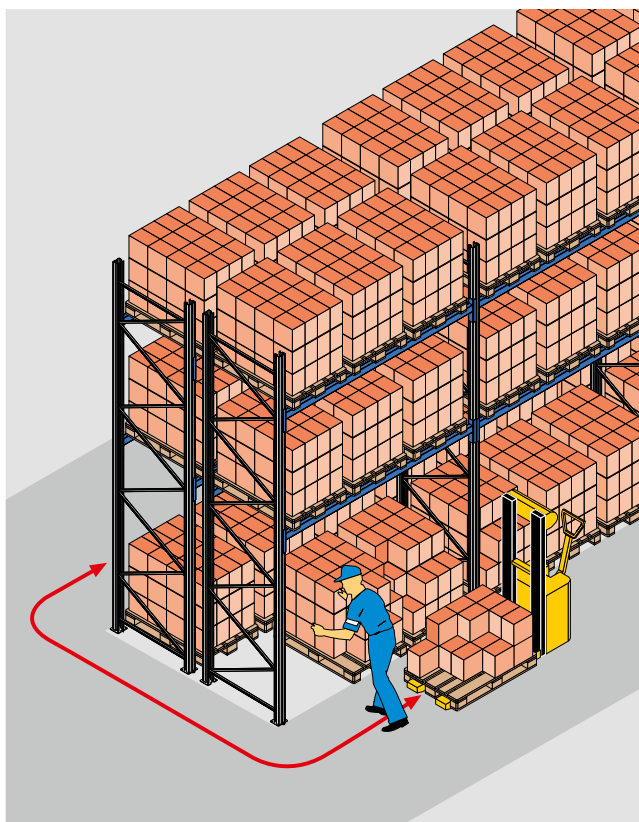

Antes del tuning de la estantería

Ejemplo:

Fila doble de estanterías para palets

Los productos se preparan directamente desde el palet. Los artículos en la parte posterior del nivel solo son accesibles al inclinarse o estirarse.



Después del tuning de la estantería

Ejemplo:

Fila doble de estanterías para palets

El nivel del suelo ha sido equipado con un canal de rodillos. Cuando se extrae el palet del canal, el siguiente avanza por gravedad permitiendo un picking ergonómico.



Estanterías dinámicas para palets

¡Reequipa sus estanterías estáticas con niveles dinámicos!

Segmentos de rodillos, con rodillos enteros

- Ideal para el picking de palets a nivel de suelo
- El segundo palet se desplaza, por gravedad, hasta el punto de picking y extracción
- 3 segmentos posibles en módulos de 2700 mm con palets de 800 mm de ancho
- 3 segmentos posibles en módulos de 3300 mm con palets de 1000 mm de ancho
- Los rodillos galvanizados proporcionan una apariencia limpia y brillante

Ancho de palet <i>mm</i>	Longitud de palet <i>mm</i>	Peso de palet <i>kg</i>	Paso entre rodillos T <i>mm</i>	Ref. catálogo
800	1200	1000	144	37-37807
1000	1200	1000	144	37-37809

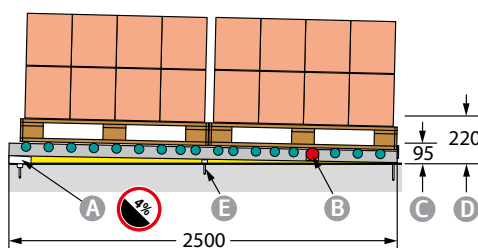
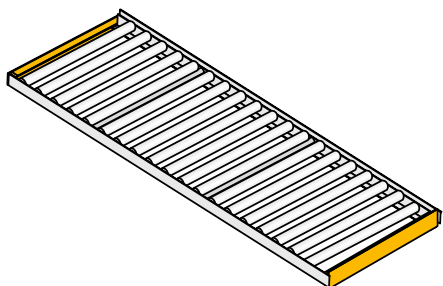

- A Pendiente auxiliar 4%
- B Rodillo de freno
- C Borde superior de las guías de rodillos
- D Altura de elevación necesaria
- E Anclaje al suelo

Segmentos de rodillos para la extracción con transpaleta, Versión para preparación de pedidos con transpaleta

- Ideal para la alimentación y extracción con carretilla elevadora
- El segundo palet se desplaza, por gravedad, hasta el punto de picking y extracción
- 3 segmentos posibles en módulos de 2700 mm con palets de 800 mm de ancho
- 3 segmentos posibles en módulos de 3300 mm con palets de 1000 mm de ancho
- Rodillos protegidos por guías robustas que garantizan una larga vida de servicio
- Los rodillos galvanizados proporcionan una apariencia limpia y brillante
- Los segmentos se fijan al suelo con anclajes

Ancho de palet <i>mm</i>	Longitud de palet <i>mm</i>	Peso de palet <i>kg</i>	Paso entre rodillos T <i>mm</i>	Ref. catálogo
800	1200	1000	144	37-37811
1000	1200	1000	144	37-37812

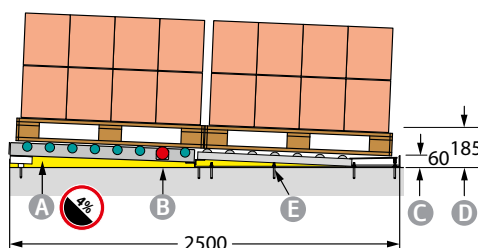
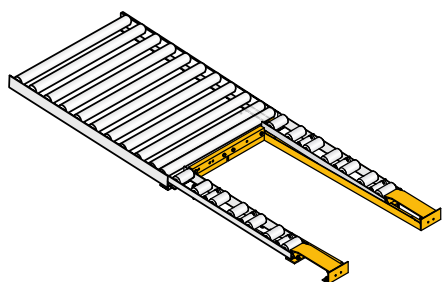

- A Pendiente auxiliar 4%
- B Rodillo de freno
- C Borde superior de las guías de rodillos
- D Altura de elevación necesaria
- E Anclaje al suelo

Segmentos de rodillos, con 2 guías de rodillos

- Ideal para el picking de palets a nivel de suelo
- El segundo palet se desplaza, por gravedad, hasta el punto de picking y extracción
- 3 segmentos posibles en módulos de 2700 mm con palets de 800 mm de ancho
- 3 segmentos posibles en módulos de 3300 mm con palets de 1000 mm de ancho
- Los rodillos galvanizados proporcionan una apariencia limpia y brillante

Ancho de palet	Longitud de palet	Peso de palet	Ancho perfil	Paso entre rodillos T	Ref. catálogo
mm	mm	kg	mm	mm	
800, 1000	1200	1000	124	144	37-37813

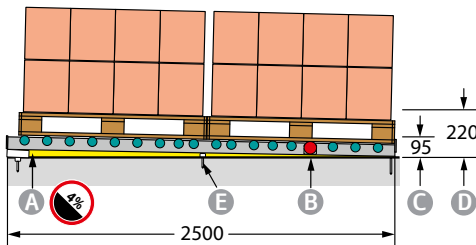

- A** Pendiente auxiliar 4%
- B** Rodillo de freno
- C** Borde superior de las guías de rodillos
- D** Altura de elevación necesaria
- E** Anclaje al suelo

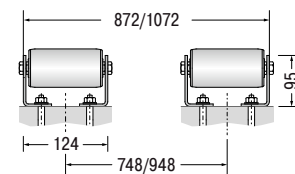
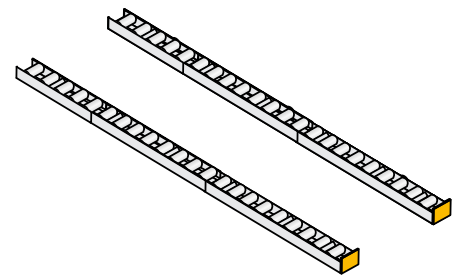

Segmento de rodillos para el montaje en el suelo

- Ideal para facilitar la manipulación de cargas
- Solución ideal para el transporte interno
- Adecuado para cargas de hasta 1000 kg
- Rodillos con pasos de 48 mm o 96 mm
- Por favor, pida los guarda-rodillos por separado
- Los pernos de anclaje aseguran un montaje seguro en el suelo

Descripción del artículo	Longitud	Paso entre rodillos T	Ref. catálogo
	1248	96	37-20168
	2496	96	37-20169
	1248	48	37-20166
	2496	48	37-20167
	Guarda-rodillos con tope final		37-10222
	Guarda-rodillos sin tope final		37-10221
	Pernos de anclaje M10-20 galvanizados (lote de 10 piezas)		66-22408



Guías de rodillos para cargas pesadas

- En tres modelos
- Ejes robustos de acero, buen ajuste en las ranuras de las guías
- Alta capacidad de carga
- Marcha suave de los rodillos
- Fabricado con materiales robustos para una larga vida útil
- Ancho de rodillos 62 mm

Con rodillos de acero

- Guías de rodillos galvanizadas
- Rodillos galvanizados con rodamiento de bolas

Carga por rodillo kg	Ø rodillos mm	Longitud mm	Paso entre rodillos T	96 mm	72 mm	48 mm
			Ref. catálogo	Ref. catálogo	Ref. catálogo	
130	45 mm	2400		37-20175	37-20174	37-20173
		3600		37-20172	37-20171	37-20170

Con rodillos de plástico

- Guías de rodillos galvanizadas
- Rodillos en PVC negro con cojinetes de deslizamiento

Carga por rodillo kg	Ø rodillos mm	Longitud mm	Paso entre rodillos T	96 mm	72 mm	48 mm
			Ref. catálogo	Ref. catálogo	Ref. catálogo	
65	46 mm	2400		37-14175	37-14176	37-14177
		3600		37-14190	37-14191	37-14192

Con rodillos de plástico con pestaña

- Guías de rodillos galvanizadas
- Rodillos en PVC negro con cojinetes de deslizamiento

Carga por rodillo kg	Ø rodillos mm	Longitud mm	Paso entre rodillos T	96 mm	72 mm
			Ref. catálogo	Ref. catálogo	
65	46 mm	2400		37-14180	37-14181
		3600		37-14195	37-14196

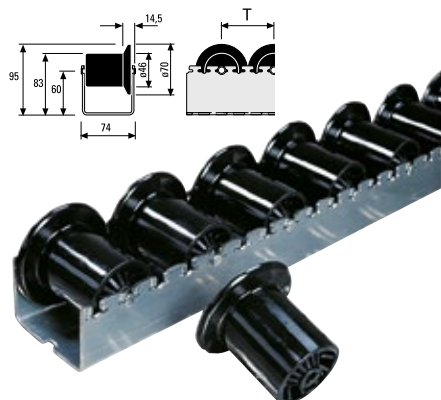
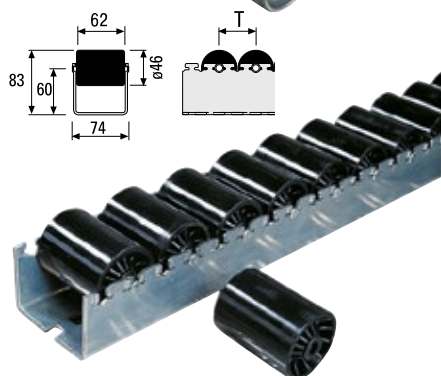
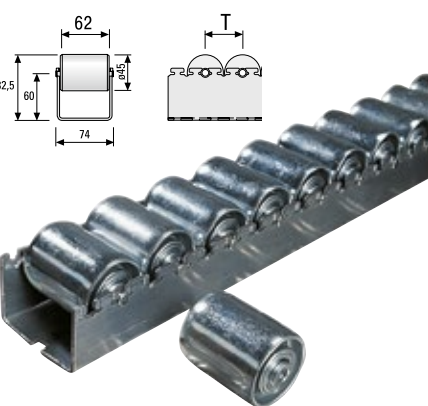

Accesorios



A Tope para guías de rodillos, sin tope final



B Tope para guías de rodillos, con tope final



C Pernos de anclaje

Pos.	Descripción del artículo	Ref. catálogo
A	Tope para guías de rodillos, sin tope final, incluye tornillos	37-22813
B	Tope para guías de rodillos, con tope final, incluye tornillos	37-22814
C	Pernos de anclaje, M10-20 galvanizados (lote de 10 piezas)	66-3408

Guías de rodillos

para cargas ligeras y medias

¡Todo a su alcance!

- Rodillos de plástico robustos
- Ejes robustos
- Guías de rodillos galvanizadas
- Producto vendido en metros

Con rodillos de plástico

- Rodillos de plástico, color blanco

Ancho de rodillo	Carga por rodillo	Ø rodillos	Paso entre rodillos T	Longitud	Ref. catálogo
<i>mm</i>	<i>kg</i>	<i>mm</i>	<i>mm</i>	<i>mm</i>	
24,5	4	26	28	2000	36-8598
				3000	36-8599

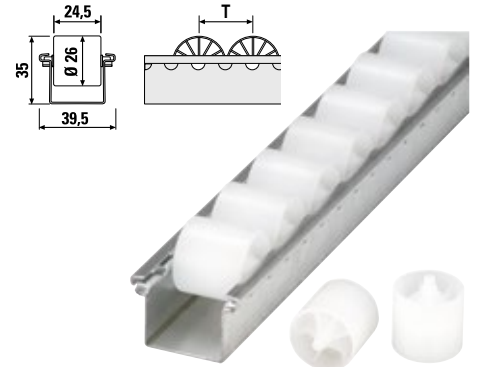

Con rodillos de plástico y ejes de acero

- Rodillos de plástico de color antracita

Ancho de rodillo	Carga por rodillo	Ø rodillos	Paso entre rodillos T	Longitud	Ref. catálogo
<i>mm</i>	<i>kg</i>	<i>mm</i>	<i>mm</i>	<i>mm</i>	
24,5	8	26	28	2000	36-27720
				3000	36-27721

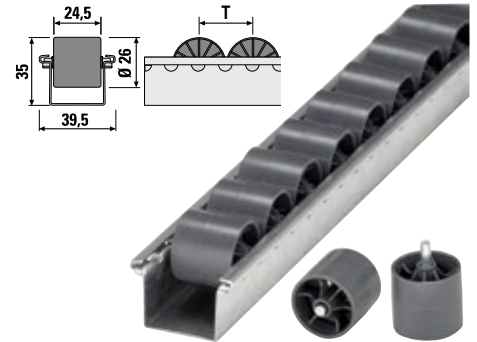

Con rodillos de plástico y ejes de acero / ESD

- Rodillos de plástico con pestaña, color negro
- Versión ESD

Ancho de rodillo	Carga por rodillo	Ø rodillos	Paso entre rodillos T	Longitud	Ref. catálogo
<i>mm</i>	<i>kg</i>	<i>mm</i>	<i>mm</i>	<i>mm</i>	
24,5	8	26	28	2000	36-27722
				3000	36-27723

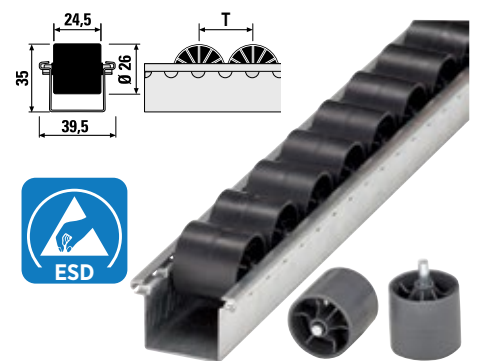

Con rodillos de plástico con pestaña

- Rodillos de plástico, color blanco

Ancho de rodillo	Carga por rodillo	Ø rodillos	Paso entre rodillos T	Longitud	Ref. catálogo
<i>mm</i>	<i>kg</i>	<i>mm</i>	<i>mm</i>	<i>mm</i>	
24,5	4	26	42	2000	36-8622
				3000	36-8623

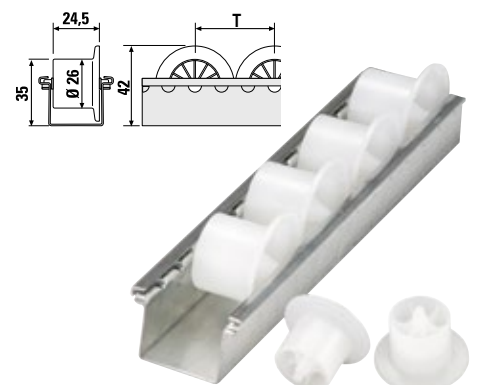

Estanterías dinámicas para cajas

¡Todo a su alcance!

Los sistemas de preparación de pedidos, que presentan de manera óptima los productos para la preparación de un pedido, se han vuelto indispensables en los centros de almacenamiento y de logística modernos. BITO tiene una larga experiencia y amplio know-how en el diseño y la fabricación de sistemas de preparación de pedidos. ¡En las páginas siguientes encontrará nuestras soluciones!

El sistema

Las estanterías dinámicas para cajas son apropiadas para unidades de almacenamiento de tamaño pequeño, como cajas y contenedores de plástico, paquetes o unidades sin embalaje. Todos los productos se cargan en la parte trasera de una estantería dinámica y se mueven por gravedad hacia la parte delantera, donde se pueden tratar.

Nota: ¡Estas estanterías sólo son adecuadas para su uso en el interior! Los datos de carga no son válidos para zonas con riesgo sísmico. Si es necesario, informe a BITO para que tenga en cuenta el riesgo sísmico cuando diseñe su instalación de almacenamiento y preparación de pedidos.





Optimice sus procesos logísticos

First in - First out

- **Lo primero que entra es lo primero que sale**
- Facilita el control de las fechas de caducidad, lotes o series de producción
- Inclinación de recogida ergonómica
- Clara visibilidad de todos los artículos disponibles
- Óptima disposición de los artículos
- Desplazamiento autónomo de los artículos

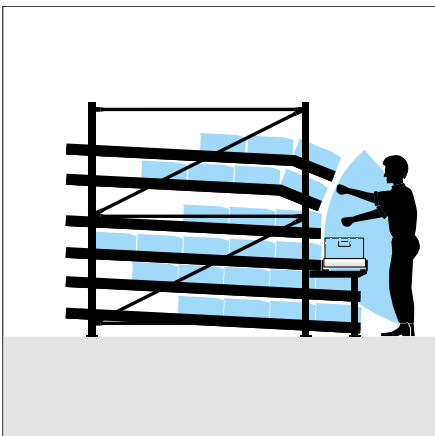

Alto aprovechamiento de la superficie

- Alta ganancia de superficie **mediante la reducción de los espacios no utilizados**
- Pasillos de trabajo separados impiden que los operarios se obstaculicen entre sí durante la preparación de pedidos
- Máxima optimización en preparación de pedidos

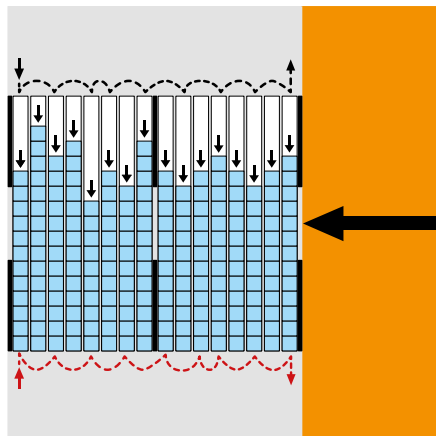

Reducción de tiempos de recorrido

- Tiempo de información (1) - permanece igual en comparación con un almacén convencional
- Tiempo de picking (2) - permanece igual en comparación con un almacén convencional
- Tiempo de recorrido (3) - **reducción en dos tercios**

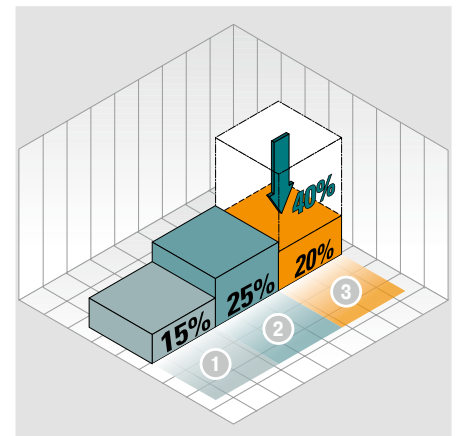

Guías de rodillos

para cargas ligeras y medias

¡Todo a su alcance!

- Rodillos de plástico robustos
- Ejes robustos
- Guías de rodillos galvanizadas
- Producto vendido en metros

i BITO le informa

Otras longitudes, ¡consulte con nosotros!

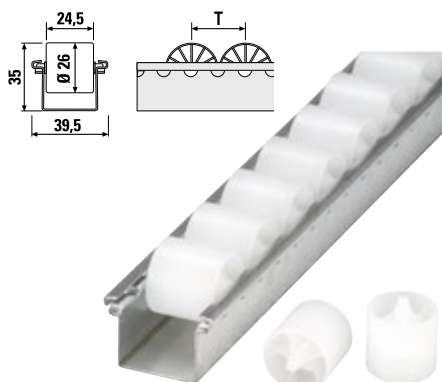

Con rodillos de plástico

- Rodillos de plástico, color blanco

Ancho de rodillo	Carga por rodillo	Ø rodillos	Paso entre rodillos T	Longitud	Ref. catálogo
<i>mm</i>	<i>kg</i>	<i>mm</i>	<i>mm</i>	<i>mm</i>	
24,5	4	26	28	2000	36-8598
				3000	36-8599

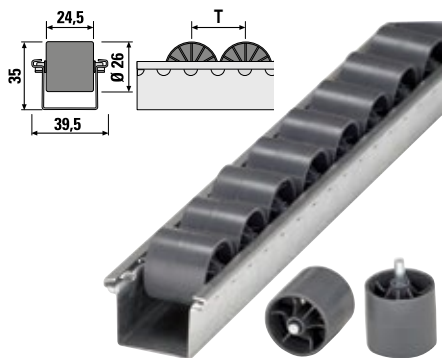

Con rodillos de plástico y ejes de acero

- Rodillos de plástico de color antracita

Ancho de rodillo	Carga por rodillo	Ø rodillos	Paso entre rodillos T	Longitud	Ref. catálogo
<i>mm</i>	<i>kg</i>	<i>mm</i>	<i>mm</i>	<i>mm</i>	
24,5	8	26	28	2000	36-27720
				3000	36-27721

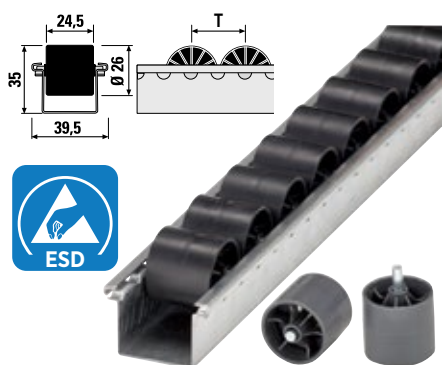

Con rodillos de plástico y ejes de acero / ESD

- Rodillos de plástico con pestaña, color negro
- Versión ESD

Ancho de rodillo	Carga por rodillo	Ø rodillos	Paso entre rodillos T	Longitud	Ref. catálogo
<i>mm</i>	<i>kg</i>	<i>mm</i>	<i>mm</i>	<i>mm</i>	
24,5	8	26	28	2000	36-27722
				3000	36-27723

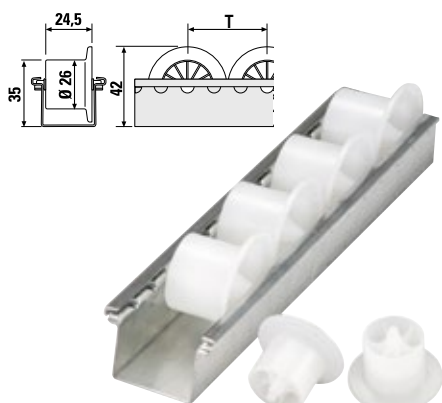

Con rodillos de plástico con pestaña

- Rodillos de plástico, color blanco

Ancho de rodillo	Carga por rodillo	Ø rodillos	Paso entre rodillos T	Longitud	Ref. catálogo
<i>mm</i>	<i>kg</i>	<i>mm</i>	<i>mm</i>	<i>mm</i>	
24,5	4	26	42	2000	36-8622
				3000	36-8623

Con rodillos de plástico con pestaña / versión ESD

- Rodillos de plástico, color negro
- Versión ESD

Ancho de rodillo <i>mm</i>	Carga por rodillo <i>kg</i>	Ø rodillos <i>mm</i>	Paso entre rodillos T <i>mm</i>	Longitud <i>mm</i>	Ref. catálogo
24,5	4	26	42	2000	36-30658
				3000	36-30659

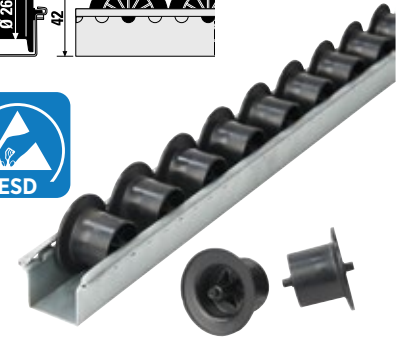
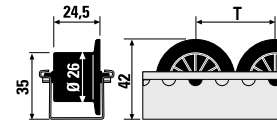

Accesorios



A Clips de freno



B Abrazadera para evitar abertura de guías



C Rodillos de freno



D Zapata de freno

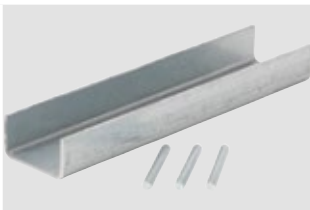

E Conectores para guías de rodillos



F Tapas protectoras



G Topes antirretorno



H Displays para documentos electrónicos

Pos.	Descripción del artículo	Capacidad de carga <i>kg</i>	Ref. catálogo
A	Clips de freno, Acabado galvanizado	-	36-7294
B	Abrazadera para evitar abertura de guías, Acabado galvanizado	-	36-16906
C	Rodillos de freno, para guías de rodillos	-	36-29940
D	Zapata de freno, Acabado galvanizado	-	36-7293
E	Conectores para guías de rodillos, Acabado galvanizado	-	36-11244
F	Tapas protectoras, para guías de rodillos, plástico	-	36-28535
G	Topes antirretorno, plástico	-	36-27011
H	Displays para documentos electrónicos	-	a petición

Esteras dinámicas para cajas, tipo FLEX

Diseño robusto para almacenar todo tipo de carga unitaria

- Preparación rápida de pedidos, plazos de entrega cortos
- Construcción modular, ampliable con módulos adicionales y niveles dinámicos en cualquier momento
- La posición inclinada de los contenedores ofrece una visibilidad muy buena y permite un picking rápido y ergonómico
- El diseño robusto permite el almacenamiento de cargas pesadas
- La altura y la inclinación de los niveles se pueden ajustar en función de los requisitos

¿Necesita otras dimensiones o divisiones de canales? No hay problema.

Nuestro sistema de almacenamiento dinámico está disponible en todas las dimensiones de estanterías estándar. Pídanos más información.

Nuestro sistema es conocido por su alto grado de flexibilidad con respecto a la configuración de los niveles dinámicos, así como por las numerosas opciones de adaptación para garantizar una ergonomía óptima en el lugar de trabajo.



Estantería de fondo 1300 mm, fondo útil 1200 mm

- Altura de estantería 2500 mm: 3 niveles en acabado recto, 2 niveles en acabado inclinado
- **Módulo principal:** Cada fila de estanterías necesita un módulo principal. Ancho de módulo 2700 mm, ancho total 2820 mm.
- **Módulos adicionales:** Anchos de módulos disponibles desde 1350 mm hasta 2700 mm

nº1 Ventas!

36-44665



i BITO le informa

Indicación de montaje

Cada entrega va acompañada de instrucciones de montaje y uso que describen estos procesos de manera estructurada y fácilmente comprensible. Bajo pedido, ofrecemos la instalación in situ por nuestros equipos de montaje experimentados.

Acabado	Ancho de módulo	Ancho total	Número de cajas de 400x300 mm	Número de cajas de 600x400 mm	Capacidad de carga por nivel	Capacidad de carga por módulo	Ref. catálogo
	<i>mm</i>	<i>mm</i>			<i>kg</i>	<i>kg</i>	
Módulo principal	2700	2820	120	60	460	2300	36-44665
Módulo adicional	1350	1410	60	30	450	2250	36-44666
	1800	1860	80	40	420	2100	36-44667
	2200	2260	100	50	400	2000	36-44668
	2700	2760	120	60	460	2300	36-44669

Estantería de fondo 2500 mm, fondo útil 2400 mm

nº1 Ventas!

36-44660



i BITO le informa

Indicación de montaje

Cada entrega va acompañada de instrucciones de montaje y uso que describen estos procesos de manera estructurada y fácilmente comprensible. Bajo pedido, ofrecemos la instalación in situ por nuestros equipos de montaje experimentados.

Acabado	Ancho de módulo	Ancho total	Número de cajas de 400x300 mm	Número de cajas de 600x400 mm	Capacidad de carga por nivel	Capacidad de carga por módulo	Ref. catálogo
	<i>mm</i>	<i>mm</i>			<i>kg</i>	<i>kg</i>	
Módulo principal	2700	2820	240	120	480	2400	36-44660
Módulo adicional	1350	1410	120	60	450	2250	36-44661
	1800	1860	160	80	450	2250	36-44662
	2200	2260	200	100	450	2250	36-44663
	2700	2760	240	120	480	2400	36-44664

Estanterías dinámicas para cajas, tipo FLEX - Estantería completa

Versión estática

¡Asegurar el reaprovisionamiento ... evitar los tiempos muertos!

- Alimentación ergonómica de piezas o componentes en el puesto de trabajo
- 3 niveles de alimentación, cada uno con 3 canales, es decir, 6 guías de rodillos y 2 listones separadores por nivel
- 1 nivel de retorno (en acabado recto) con 8 guías de rodillos
- Carga máxima por nivel 250 kg
- Galvanizado, con revestimiento sintético en azul genciana RAL 5010
- Se entrega desmontado

i

Capacidad de almacenaje de estanterías dinámicas de aprovisionamiento

36 cajas XL norma europea L x A x H: 400 x 300 x 220 mm
azul: ref. 43-18520 / rojo: ref. 43-14507

18 cajas XL norma europea L x A x H: 600 x 400 x 270 mm
azul: ref. 43-18492 / rojo: ref. 43-14511

Indicación de montaje

Cada entrega va acompañada de instrucciones de montaje y uso que describen estos procesos de manera estructurada y fácilmente comprensible. Bajo pedido, ofrecemos la instalación in situ por nuestros equipos de montaje experimentados.



versión estática, niveles de alimentación en acabado recto
36-46050



versión estática, niveles de alimentación en acabado inclinado
36-46051

Altura de estantería	Número de niveles	Ancho de estantería	Ancho de módulo	Fondo de estantería	Fondo útil	Descripción	Ref. catálogo
mm		mm	mm	mm	mm		
2000	4	1470	1350	1300	1200	versión estática, niveles de alimentación en acabado recto	36-46050
						versión estática, niveles de alimentación en acabado inclinado	36-46051

Accesorios



A Cajas apilables XL Norma Europea

Pos.	Descripción del artículo	Medidas exteriores L x A x H	Color	Ref. catálogo
		mm		
A	Cajas apilables XL Norma Europea	400 x 300 x 220	azul	43-18520
			rojo	43-14507
	600 x 400 x 270	azul	43-18492	
		rojo	43-14511	

Estanterías dinámicas para cajas, tipo FLEX - Estantería completa

Versión móvil

¡Asegurar el reaprovisionamiento ... evitar los tiempos muertos!

- Alimentación ergonómica de piezas o componentes en el puesto de trabajo. La movilidad del módulo permite el uso en todas las áreas de operación.
- 3 niveles de alimentación, cada uno con 3 canales, es decir, 6 guías de rodillos y 2 listones separadores por nivel
- 1 nivel de retorno (en acabado recto) con 8 guías de rodillos
- Carga máxima por nivel 250 kg
- Galvanizado, con revestimiento sintético en azul genciana RAL 5010
- Se entrega desmontado



Capacidad de almacenaje de estanterías dinámicas de aprovisionamiento

36 cajas XL norma europea L x A x H: 400 x 300 x 220 mm
azul: ref. 43-18520 / rojo: ref. 43-14507

o

18 cajas XL norma europea L x A x H: 600 x 400 x 270 mm
azul: ref. 43-18492 / rojo: ref. 43-14511

Indicación de montaje

Cada entrega va acompañada de instrucciones de montaje y uso que describen estos procesos de manera estructurada y fácilmente comprensible. Bajo pedido, ofrecemos la instalación in situ por nuestros equipos de montaje experimentados.



versión móvil, niveles de alimentación en acabado recto
36-46052



versión móvil, niveles de alimentación en acabado inclinado
36-46053

Altura de estantería	Número de niveles	Ancho de estantería	Ancho de módulo	Fondo de estantería	Fondo útil	Descripción	Ref. catálogo
mm		mm	mm	mm	mm		
2000	4	1470	1350	1300	1200	versión móvil, niveles de alimentación en acabado inclinado	36-46053
						versión móvil, niveles de alimentación en acabado recto	36-46052

Pos.	Descripción del artículo	Medidas exteriores L x A x H	Color	Ref. catálogo
		mm		
A	Cajas apilables XL Norma Europea	400 x 300 x 220	azul	43-18520
			rojo	43-14507
		600 x 400 x 270	azul	43-18492
			rojo	43-14511

Accesorios



A Cajas apilables XL Norma Europea

Niveles completos

con guías de rodillos

¡Despeje el camino para sus productos!

- Para el montaje en estanterías de palets existentes
- Las guías de rodillos se instalan con una distancia de aproximadamente 100 mm; rodillos cilíndricos de plástico con un paso entre rodillos de 28 mm
- Adecuado para cajas de cartón y contenedores de varias dimensiones
- Adecuado para cajas de plástico y de cartón de hasta 20 kg
- Para travesaños de 50 mm de ancho
- Los módulos pueden ser retirados en cualquier momento y reposicionados donde sea necesario
- Fácil colocación de los segmentos premontados en los travesaños existentes



i BITO le informa

Junto con su pedido necesitamos la medida exacta (= profundidad útil de la estantería) entre los pares de travesaños.

Ancho de módulo <i>mm</i>	Número de segmentos	Fondo de estantería <i>mm</i>	Fondo útil <i>mm</i>	Capacidad de carga por estante <i>kg</i>	Ref. catálogo
2700	8	1100	1000	480	36-28868
		2400	2300	960	36-28400
		2450	2350	960	36-28401
3600	11	1100	1000	660	36-28869
		2400	2300	960	36-28402
		2450	2350	960	36-28403

Accesorios



A Segmentos individuales insertables

B Perfiles separadores universales

C Rodillos de freno

Pos.	Descripción del artículo		Ancho del segmento <i>mm</i>	Fondo de estantería <i>mm</i>	Fondo útil <i>mm</i>	Carga por segmento <i>kg</i>	Ref. catálogo
A	Segmentos individuales insertables	montaje sobre estantería de palets existentes	322	1100	1000	60	36-28864
			322	2400	2300	120	36-28595
			322	2450	2350	120	36-28596
B	Perfiles separadores universales	rápida y fácil subdivisión de los niveles, ancho de los canales ajustable en todo momento y sin dificultad	-	1100	-	-	36-28858
			-	2400	-	-	36-28406
			-	2450	-	-	36-28407
C	Rodillos de freno		-	-	-	-	36-29940

Niveles completos

con segmentos de rodillos

¡Todo está funcionando!

- Para el montaje en estanterías de palets existentes
- Ideal para el almacenamiento de mercancías de difícil desplazamiento en cintas transportadoras
- Adecuado para cargas de hasta 30 kg
- Rodillos galvanizados, diámetro 25 mm, paso 84 mm
- Para travesaños de 50 mm de ancho
- Los módulos pueden ser retirados en cualquier momento y reposicionados donde sea necesario
- Fácil colocación de los segmentos premontados en los travesaños existentes



i BITO le informa

Junto con su pedido necesitamos la medida exacta (= profundidad útil de la estantería) entre los pares de travesaños.

Para ancho de módulo <i>mm</i>	Número de segmentos	Fondo de estantería <i>mm</i>	Fondo útil <i>mm</i>	Capacidad de carga por estante <i>kg</i>	Ref. catálogo
2700	6	1100	1000	480	36-54900
		2400	2300	960	36-28408
		2450	2350	960	36-28409
3600	8	1100	1100	640	36-54901
		2400	2300	1280	36-28410
		2450	2350	1280	36-28411

Accesorios



A Segmentos individuales insertables

Pos.	Descripción del artículo		Ancho del segmento <i>mm</i>	Fondo de estantería <i>mm</i>	Fondo útil <i>mm</i>	Carga por segmento <i>kg</i>	Ref. catálogo
A	Segmentos individuales insertables	montaje sobre estantería de palets existentes	446	1100	1000	80	36-39360
			446	2400	2300	160	36-28597
			446	2450	2350	160	36-28598

Estanterías cantilever para cargas ligeras y medias

La solución para mercancías largas, montaje sin tornillos

La demanda de una solución económica para almacenar cualquier carga que sea larga y voluminosa, piezas cortadas, tuberías, bobinas o productos almacenados verticalmente es alta y frecuente.

Ya sea que desee un sistema de almacenamiento de una o dos caras, un sistema para almacenar cargas rígidas, flexibles o voluminosas, o una estantería para el almacenamiento vertical, tenemos la estantería que cumple exactamente con sus requisitos.

El diseño de nuestras estanterías permite un montaje sin tornillos y el ajuste de la posición de los brazos y estantes. Se pueden servir en alturas de hasta 3700 mm y profundidades útiles entre 400 y 850 mm.

Nota: ¡Estas estanterías sólo son adecuadas para uso en interiores!



i

Cumple con la normativa alemana y europea de seguridad (EN 15512 / DGUV 108-007).



Sello de calidad RAL-RG 614/5

Las estanterías BITO cantilever han sido distinguidas con el sello de calidad RAL-RG 614. Ello confirma la calidad superior de los productos BITO.

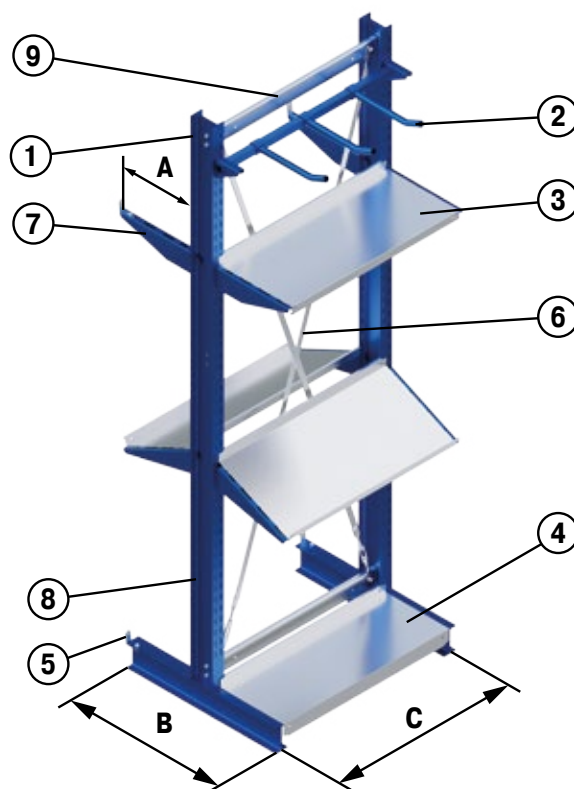

- A Fondo útil
- B Fondo de la base
- C Distancia entre ejes de columnas
- 1 Soporte para ménsulas tubulares
- 2 Ménsula tubular
- 3 Estante de acero
- 4 Estante inferior
- 5 Tope anticaída de la base
- 6 Tensor diagonal
- 7 Ménsula con tope anticaída
- 8 Columna de dos lados
- 9 Conector horizontal



Estanterías cantilever tipo L

con ménsulas tubulares

Ideal para bobinas y almacenamiento vertical

- Capacidad de carga por ménsula tubular 60 kg
- Soporte para ménsulas tubulares, ajustable sin tornillos en pasos de 60 mm
- Columnas, ménsulas tubulares y soportes para ménsulas tubulares con revestimiento sintético en azul RAL 5010, todos los otros componentes galvanizados
- Columnas de perfil IPE 100

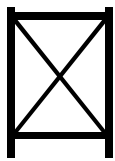

Ancho módulo principal
1115 mm

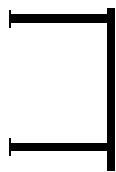

Ancho módulo adicional
1088 mm

nº 1 Ventas!

20-18043

Nuestra oferta:

acceso por un lado incluyendo
12 ménsulas tubulares
H x A x F (fondo de estantería):
1980 x 1115 x 500 mm
RAL 5010 Azul genciana
Ref. catálogo 20-18043



ESTANTERÍAS CANTILEVER

Altura de estantería <i>mm</i>	Descripción	Número de ménsulas tubulares	Fondo de estantería <i>mm</i>	Tipo de estantería	Módulo principal	Módulo adicional
				Fondo útil <i>mm</i>	Ref. catálogo	Ref. catálogo
1980	con ménsulas tubulares acceso por un lado	12	500		20-18043	20-18044
	con ménsulas tubulares acceso por dos lados	24	1100	2 x 400	20-18045	20-18046

Accesorios



A Ménsulas tubulares



B Soporte para ménsulas tubulares



Encuentre más accesorios a partir de la página 242

Pos.	Descripción del artículo		Para fondo útil <i>mm</i>	Capacidad de carga <i>kg</i>	Ref. catálogo
A	Ménsulas tubulares	se puede colocar donde se desee en sentido longitudinal, revestimiento sintético en azul genciana RAL 5010	400	60	20-18094
B	Soporte para ménsulas tubulares - Fondo útil 500-850 mm	para ménsulas tubulares, fondo útil 500-850 mm, revestimiento sintético en azul genciana RAL 5010	-	180	20-18093

Estanterías cantilever tipo L

Acceso por un lado

La solución para mercancías largas, montaje sin tornillos

- Capacidad de carga por nivel: máx. 1320 kg
- Capacidad de carga total: máx. 7920 kg
- Montaje sin tornillos, ménsulas regulables en altura en pasos de 60 mm
- Ménsulas y bases de las columnas con topes anticaída de 60 mm de altura
- Columnas de perfil IPE 100/120
- Columnas y ménsulas con revestimiento sintético en azul RAL 5010, todos los otros componentes galvanizados

nº1 Ventas!

20-17968

Nuestra oferta:

Distancia entre ejes de columnas 1251 mm

H x A x F (fondo de estantería):
1980 x 5060 x 600 mm

Número de ménsulas por columna: 3

RAL 5010 Azul genciana

Ref. catálogo 20-17968

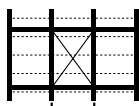

Distancia entre ejes
1061 mm



Encuentre más accesorios a partir
de la página 242

Distancia entre ejes	Altura de estantería	Número de ménsulas por columna	Ancho de estantería	Número de columnas	Fondo útil	Fondo de estantería	Capacidad de carga por nivel	Capacidad de carga total	Ref. catálogo	
mm	mm		mm		mm	mm	kg	kg		
1061	1980	4	3235	4	400	500	880	4400	20-17885	
					500	600	700	3500	20-17886	
					600	700	560	2800	20-17887	
			4295	5	400	500	1100	5500	20-17888	
					500	600	875	4375	20-17889	
					600	700	700	3500	20-17890	
			5356	6	400	500	1320	6600	20-17891	
					500	600	1050	5250	20-17892	
					600	700	840	4200	20-17893	
	2480	2480	5	3245	4	400	520	880	5280	20-17894
						500	620	700	4200	20-17895
						600	720	560	3360	20-17896
4305				5	400	520	1100	6600	20-17897	
					500	620	875	5280	20-17898	
					600	720	700	4200	20-17899	
5366				6	400	520	1320	7920	20-17900	
					500	620	1050	6300	20-17901	
					600	720	840	5040	20-17902	

Estanterías cantilever tipo L

Acceso por dos lados

Mucho espacio para cargas largas

- Capacidad de carga por nivel: máx. 1320 kg
- Capacidad de carga total: máx. 15840 kg
- Montaje sin tornillos, ménsulas regulables en altura en pasos de 60 mm
- Ménsulas y bases de las columnas con topes anticaída de 60 mm de altura
- Columnas de perfil IPE 100/120
- Columnas y ménsulas con revestimiento sintético en azul RAL 5010, todos los otros componentes galvanizados

nº1 Ventas!
20-17884

Alternativa:

Distancia entre ejes de columnas 1251 mm

H x A x F (fondo de estantería):
1980 x 5060 x 1100 mm

Número de ménsulas por columna: 6

RAL 5010 Azul genciana

Ref. catálogo 20-17884

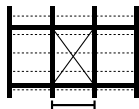

Distancia entre ejes
1061 mm



Encuentre más accesorios a partir de la página 242

Distancia entre ejes	Altura de estantería	Número de ménsulas por columna	Ancho de estantería	Número de columnas	Fondo útil	Fondo de estantería	Capacidad de carga por nivel	Capacidad de carga total	Ref. catálogo	
mm	mm		mm		mm	mm	kg	kg		
1061	1980	 IPE 100	3235	4	2 x 400	900	880	8800	20-17903	
					2 x 500	1100	700	7000	20-17904	
					2 x 600	1300	560	5600	20-17905	
			4295	5	2 x 400	900	1100	11000	20-17906	
					2 x 500	1100	875	8750	20-17907	
					2 x 600	1300	700	7000	20-17908	
			5356	6	2 x 400	900	1320	13200	20-17909	
					2 x 500	1100	1050	10500	20-17910	
					2 x 600	1300	840	8400	20-17911	
	2480	IPE 120	 IPE 120	3245	4	2 x 400	920	880	10560	20-17912
						2 x 500	1120	700	8400	20-17913
						2 x 600	1320	560	6720	20-17914
4305				5	2 x 400	920	1100	13200	20-17915	
					2 x 500	1120	875	10500	20-17916	
					2 x 600	1320	700	8400	20-17917	
5356		6	2 x 400	920	1320	15840	20-17918			
			2 x 500	1120	1050	12600	20-17919			
			2 x 600	1320	840	10080	20-17920			

Estanterías cantilever tipo S

Acceso por un lado

La solución para cargas pesadas y largas, montaje sin tornillos

- Capacidad de carga por nivel: máx. 2880 kg
- Capacidad de carga total: máx. 17280 kg
- Columnas y ménsulas con revestimiento sintético en azul RAL 5010, todos los otros componentes galvanizados
- Montaje sin tornillos, ménsulas regulables en altura en pasos de 60 mm
- Columnas de perfil IPE 140

nº1 Ventas!

20-17969

Nuestra oferta:

Distancia entre ejes de columnas

1251 mm, fondo útil 600 mm
(Para distancia entre ejes de 1251 mm no hay bandejas ni estantes de acero)

H x A x F (fondo de estantería):
2500 x 5080 x 740 mm

RAL 5010 Azul genciana

Ref. catálogo 20-17969

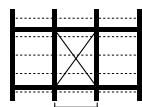
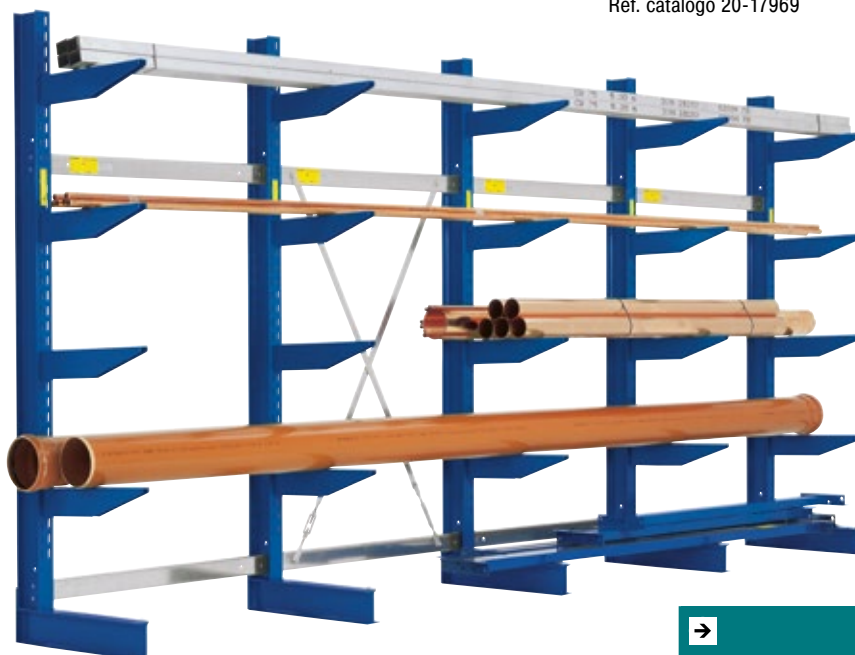

Distancia entre ejes
1061 mm
1251 mm



Encuentre más accesorios a partir de la página 242

Altura de estantería	Número de ménsulas por columna	Distancia entre ejes	Ancho de estantería	Número de columnas	Fondo útil	Fondo de estantería	Capacidad de carga por nivel	Capacidad de carga total	Ref. catálogo
mm		mm	mm		mm	mm	kg	kg	
2500	<p>IPE 140</p>	1061	3255	4	400	540	1920	11520	20-17971
					500	640	1640	9840	20-17972
					600	740	1320	7920	20-17973
					850	990	1080	6480	20-17974
			4316	5	400	540	2400	14400	20-17975
					500	640	2050	12300	20-17976
					600	740	1650	9900	20-17977
					850	990	1350	8100	20-17978
			5376	6	400	540	2880	17280	20-17979
					500	640	2460	14760	20-17980
					600	740	1980	11850	20-17981
					850	990	1620	9720	20-17982
		1251	2576	3	400	540	1440	8640	20-17995
					500	640	1230	7380	20-17996
					600	740	990	5940	20-17997
					850	990	810	4860	20-17998
			3828	4	400	540	1920	11520	20-17999
					500	640	1640	9840	20-18000
					600	740	1320	7920	20-18001
					850	990	1080	6480	20-18002
			5080	5	400	540	2400	14400	20-18003
					500	640	2050	12300	20-18004
					600	740	1650	9900	20-18005
					850	990	1350	8100	20-18006

Estanterías cantilever tipo S

Acceso por dos lados

Para mercancías largas y pesadas

- Capacidad de carga por nivel: máx. 2880 kg
- Capacidad de carga total: máx. 34560 kg
- Columnas y ménsulas con revestimiento sintético en azul RAL 5010, todos los otros componentes galvanizados
- Montaje sin tornillos, ménsulas regulables en altura en pasos de 60 mm
- Columnas de perfil IPE 140

Nuestra oferta:

Distancia entre ejes de columnas
1251 mm, fondo útil 600 mm
 (Para distancia entre ejes de 1251 mm no hay bandejas ni estantes de acero)
 H x A x F (fondo de estantería):
 2500 x 5080 x 1340 mm
 RAL 5010 Azul genciana
 Ref. catálogo 20-17970

nº1 Ventas!

20-17970

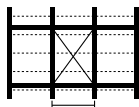

Distancia entre ejes
 1061 mm
 1251 mm



Encuentre más accesorios a partir de la página 242

Altura de estantería	Número de ménsulas por columna	Distancia entre ejes	Ancho de estantería	Número de columnas	Fondo útil	Fondo de estantería	Capacidad de carga por nivel	Capacidad de carga total	Ref. catálogo	
mm		mm	mm		mm	mm	kg	kg		
2500	<p>IPE 140</p>	10	1061	3255	4	2 x 400	940	1920	23040	20-17983
				4316	5	2 x 400	940	2400	28800	20-17987
				5376	6	2 x 400	940	2880	34560	20-17991
				3255	4	2 x 500	1140	1640	19680	20-17984
						2 x 600	1340	1320	15840	20-17985
						2 x 850	1840	1080	12960	20-17986
			4316	5	2 x 500	1140	2050	24600	20-17988	
					2 x 600	1340	1650	19800	20-17989	
					2 x 850	1840	1350	16200	20-17990	
					5376	6	2 x 500	1140	2460	29520
	2 x 600	1340	1980	23760			20-17993			
	2 x 850	1840	1620	19440			20-17994			
	1251		2576	3			2 x 400	940	1440	17280
					2 x 400	940	1920	23040	20-18011	
					2 x 400	940	2400	28800	20-18015	
			2576	3	2 x 500	1140	1230	14760	20-18008	
					2 x 600	1340	990	11880	20-18009	
					2 x 850	1840	810	9720	20-18010	
			3828	4	2 x 500	1140	1640	19680	20-18012	
					2 x 600	1340	1320	15840	20-18013	
2 x 850					1840	1080	12960	20-18014		
5080					5	2 x 500	1140	2050	24600	20-18016
	2 x 600	1340	1650	19800		20-18017				
	2 x 850	1840	1350	16200		20-18018				

Estanterías cantilever, tipo L y S

ESTANTERÍAS CANTILEVER

Columnas para estanterías cantilever, acceso por un lado

- Todas las columnas se suministran incluyendo anclajes, placas de nivelación y tornillos para los conectores horizontales
- Revestimiento sintético en azul genciana RAL 5010

Descripción	Tipo de perfil	Altura	Fondo útil	Capacidad de carga	Ref. catálogo
		<i>mm</i>	<i>mm</i>	<i>kg</i>	
tipo L	IPE 100	1980	400	1000	20-18050
			500	850	20-18051
			600	725	20-18052
	IPE 120	2480	400	1400	20-18056
			500	1225	20-18057
			600	1075	20-18058
tipo S	IPE 140	2500	400	2400	20-18062
			500	2050	20-18063
			600	1775	20-18064
			850	1350	20-18065
		3220	400	2225	20-18070
			500	1850	20-18071
			600	1600	20-18072
			850	1150	20-18073
		3700	400	1900	20-18078
			500	1600	20-18079
			600	1375	20-18080
			850	1000	20-18081

Columnas para estanterías cantilever, acceso por dos lados

- Todas las columnas se suministran incluyendo anclajes, placas de nivelación y tornillos para los conectores horizontales
- Revestimiento sintético en azul genciana RAL 5010

Descripción	Tipo de perfil	Altura	Fondo útil	Capacidad de carga	Ref. catálogo
		<i>mm</i>	<i>mm</i>	<i>kg</i>	
tipo L	IPE 100	1980	2 x 400	2000	20-18053
			2 x 500	1700	20-18054
			2 x 600	1450	20-18055
	IPE 120	2480	2 x 400	2800	20-18059
			2 x 500	2450	20-18060
			2 x 600	2150	20-18061
tipo S	IPE 140	2500	2 x 400	4800	20-18066
			2 x 500	4100	20-18067
			2 x 600	3550	20-18068
			2 x 850	2700	20-18069
		3220	2 x 400	4450	20-18074
			2 x 500	3700	20-18075
			2 x 600	3200	20-18076
			2 x 850	2300	20-18077
		3700	2 x 400	3800	20-18082
			2 x 500	3200	20-18083
			2 x 600	2750	20-18084
			2 x 850	2000	20-18085

Accesorios

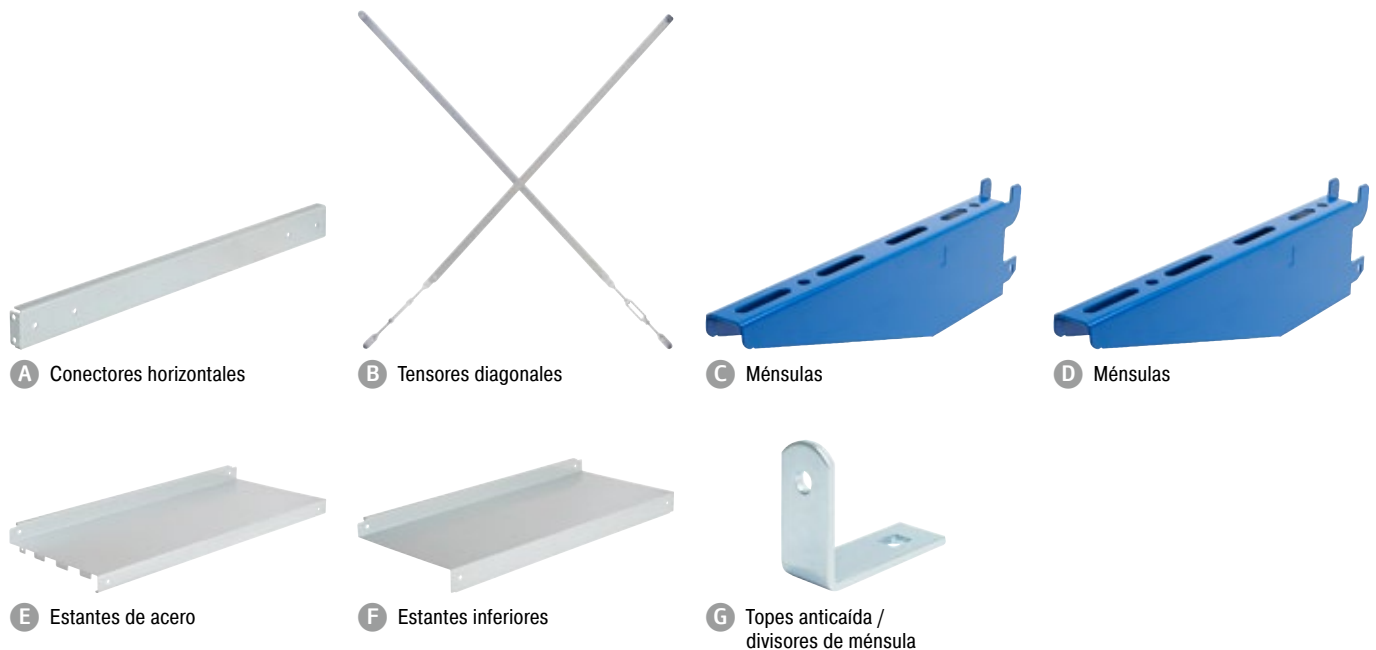

Pos.	Descripción del artículo		Para fondo útil mm	Capacidad de carga kg	Medidas mm	Ref. catálogo
A	Conectores horizontales	para tipo L y S, acabado galvanizado, se requieren 2 piezas por módulo, a partir de 3 m de altura se requieren 3 piezas, sin tornillos - suministrado con las columnas	-	-	L 1057	20-11991
			-	-	L 1247	20-11990
B	Tensores diagonales	para tipo L y S, acabado galvanizado, por cada 5 módulos se requiere un tensor diagonal, tornillos incluidos	-	-	L 1650	20-2274
C	Ménsulas	tipo L, perno de seguridad incluido, regulable en altura en pasos de 60 mm, encajable, revestimiento sintético en azul genciana RAL 5010	400	220	L 400	20-18086
			500	175	L 500	20-18087
			600	140	L 600	20-18088
D	Ménsulas	tipo S, perno de seguridad incluido, regulable en altura en pasos de 60 mm, encajable, revestimiento sintético en azul genciana RAL 5010	400	550	L 400	20-18089
			500	430	L 500	20-18090
			600	330	L 600	20-18091
			850	300	L 850	20-18092
E	Estantes de acero	acabado galvanizado, se colocan sobre las ménsulas, ancho 1057 mm para una distancia entre ejes de columnas de 1061 mm, ¡Tenga en cuenta la capacidad de carga de las ménsulas!, no fabricamos estantes para un fondo útil de 850 mm o distancia entre ejes de columnas de 1251 mm	400	360	L 1057	20-2799
			500	360	L 1057	20-2800
			600	330	L 1057	20-2801
F	Estantes inferiores	acabado galvanizado, se colocan sobre la base de la columna, ancho 1057 mm para una distancia entre ejes de columnas de 1061 mm, ¡Tenga en cuenta la capacidad de carga de las ménsulas!, no fabricamos estantes para un fondo útil de 850 mm o distancia entre ejes de columnas de 1251 mm	400	460	L 1057	20-2277
			500	420	L 1057	20-2278
			600	370	L 1057	20-2279
G	Topes anticaída / divisores de ménsula	para bases de columna, acabado galvanizado, tornillos incluidos	-	-	L 76 x A 30 x A 60	20-18665
		material de fijación incluido, para ménsulas, altura 60 mm, acabado galvanizado, tornillos incluidos	-	-	L 76 x A 30 x A 60	20-2275
		para bases de columna, acabado galvanizado, tornillos incluidos	-	-	L 76 x A 30 x A 150	20-18666
		para ménsulas, acabado galvanizado, tornillos incluidos	-	-	L 76 x A 30 x A 150	20-2276





Estanterías para almacenaje vertical

Acceso por un lado

- Ideal para el almacenamiento vertical de cargas largas y ligeras tales como perfiles, tubos y placas
- Los divisores opcionales permiten el almacenamiento ordenado de cargas largas y facilitan el acceso a los productos
- Construcción robusta compuesta por bastidores premontados y travesaños encajables y regulables en pasos de 50 mm, se suministra con bandeja inferior con rebordes en acabado galvanizado
- Fácil de montar: los travesaños se encajan en los bastidores premontados, la bandeja inferior con rebordes se atornilla al pie de los bastidores
- Bastidores con revestimiento sintético en azul genciana RAL 5010, arriostramientos horizontales y diagonales galvanizados
- Travesaños con revestimiento sintético en gris claro RAL 7035 con conectores soldados para una fácil colocación
- Juego para fijación al suelo incluido



Altura	Ancho útil	Fondo útil	Capacidad de carga total por módulo	Ancho total	Fondo de estantería	Acabado	Ref. catálogo
mm	mm	mm	kg	mm	mm		
2500	1500	340	130	1600	600	Módulo principal	58-48110
				1550	600	Módulo adicional	58-48111
		500	110	1600	760	Módulo principal	58-48114
				1550	760	Módulo adicional	58-48115
	1800	340	130	1900	600	Módulo principal	58-48112
				1850	600	Módulo adicional	58-48113
		500	110	1900	760	Módulo principal	58-48116
				1850	760	Módulo adicional	58-48117



Estanterías para almacenaje vertical

Acceso por dos lados



Altura	Ancho útil	Fondo útil	Capacidad de carga total por módulo	Ancho total	Fondo de estantería	Acabado	Ref. catálogo
mm	mm	mm	kg	mm	mm		
2500	1500	2 x 340	130	1600	1200	Módulo principal	58-48118
				1550	1200	Módulo adicional	58-48119
		2 x 500	110	1600	1520	Módulo principal	58-48122
				1550	1520	Módulo adicional	58-48123
	1800	2 x 340	130	1900	1200	Módulo principal	58-48120
				1850	1200	Módulo adicional	58-48121
	2 x 500	110	1900	1520	Módulo principal	58-48124	
			1850	1520	Módulo adicional	58-48125	

Accesorios



A Separador de alambre con porta-etiquetas



B Barras de separación



C Divisores curvados para el almacenaje vertical

Pos.	Descripción del artículo	Fondo útil	Acabado	Ref. catálogo	
		mm			
A	Separador de alambre con porta-etiquetas	alambre, Ø 6 mm, con revestimiento sintético en gris luminoso RAL 7035, con ganchos soldados para un sencillo encaje	500	extremo izquierdo	58-48140
			500	permiten la subdivisión de la superficie de carga	58-48139
			500	extremo derecho	58-48138
			350	extremo izquierdo	58-48137
			350	permiten la subdivisión de la superficie de carga	58-48136
			350	extremo derecho	58-48135
B	Barras de separación	perfil 35 x 20 mm, con revestimiento sintético en gris luminoso RAL 7035, con ganchos soldados para un sencillo encaje	500	extremo izquierdo	58-48134
			500	permiten la subdivisión de la superficie de carga	58-48133
			500	extremo derecho	58-48132
			350	extremo izquierdo	58-48131
			350	permiten la subdivisión de la superficie de carga	58-48130
			350	extremo derecho	58-48129
C	Divisores curvados para el almacenaje vertical	tubo de acero, Ø 20 mm, con revestimiento sintético en gris luminoso RAL 7035, con ganchos soldados para un sencillo encaje	500	extremo izquierdo	58-48128
			500	permiten la subdivisión de la superficie de carga	58-48127
			500	extremo derecho	58-48126



Estanterías cantilever para cargas pesadas

¡Estanterías cantilever para mercancías largas y muy pesadas!

Todos los componentes de este sistema de estantería están disponibles en dimensiones estándar y se pueden combinar satisfaciendo sus requisitos. Esto significa que puede adaptar su estantería a las características de su ubicación de almacenamiento (en el interior o el exterior), así como al tamaño y al peso de sus productos.

Bajo pedido, realizamos un presupuesto para usted. Este servicio le garantiza la planificación profesional de sus instalaciones.

Le ofrecemos productos de calidad:

Para el uso en interiores los componentes se suministran con revestimiento sintético, para el uso en exteriores se suministran galvanizados en caliente.

- Refuerzos y elementos de unión galvanizados según **EN 10326**.
- Ménsulas regulables en altura en pasos de 100 mm
- Aprovechamiento por un lado o por ambos lados.



- ① Columna
- ② Ménsula
- ③ Conector horizontal
- ④ Tensor diagonal
- ⑤ Travesía de brazos

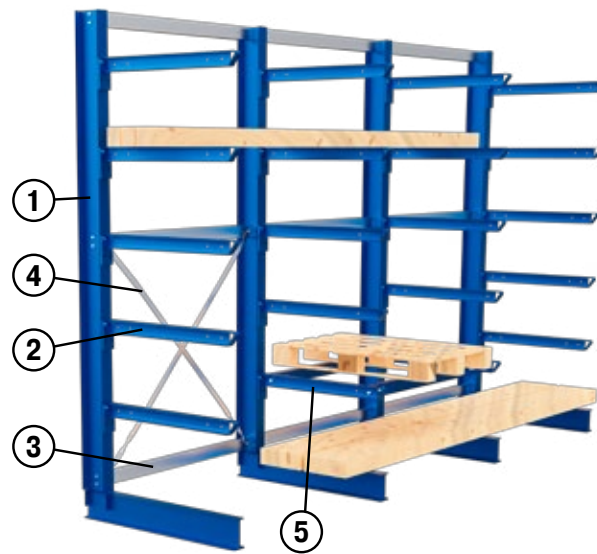

i BITO le informa
 Los cálculos estáticos cumplen con la Normativa **DIN 18800**.

Componentes

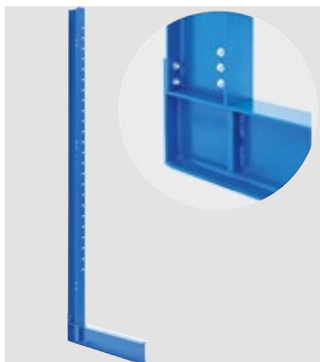

Columnas

- Las columnas y sus bases se suministran desmontadas para atornillar
- Las columnas y sus bases se fabrican con perfiles IPE laminados en caliente
- El suministro incluye el material de anclaje al suelo
- Columnas y bases pueden ser diseñadas para el aprovechamiento por un lado o por dos lados

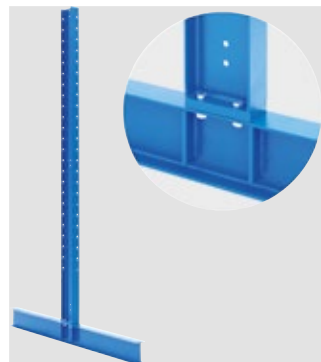

Ménsulas

- Disponibles en varias dimensiones



Conectores horizontales

- Une las columnas de la estantería entre si, formando una sólida unidad
- Alojamiento de los tensores diagonales



Tensor diagonal

- Proporciona a la estantería una extraordinaria rigidez lateral
- Disposición y cantidad dependientes del proyecto



Travesías de brazos

- Travesías de brazos atornillados para almacenaje de palets

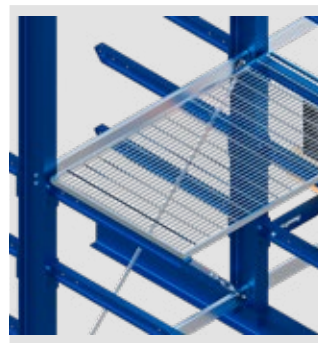

Estantes

- En función de las mercancías a almacenar, se suministran bandejas de metal o estantes de aglomerado





Estanterías cantilever tipo ES

Acceso por un lado

Estanterías cantilever para cargas muy pesadas

- Capacidad de carga por nivel: máx. 1800 kg
- Capacidad de carga total: máx. 12600 kg
- Regulable en pasos de 100 mm
- Columnas de perfil IPE 180/200
- Columnas y ménsulas con revestimiento sintético en azul RAL 5010, todos los otros componentes galvanizados
- Ménsulas de perfiles IPE 80



ESTANTERÍAS CANTILEVER

nº1 Ventas!

21-37512

Nuestra oferta:

Distancia entre ejes: 1500 mm
 H x A x F (fondo de estantería):
 3000 x 4600 x 1180 mm
 RAL 5010 Azul genciana
 Ref. catálogo 21-37512

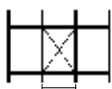

Distancia entre ejes
1500 mm

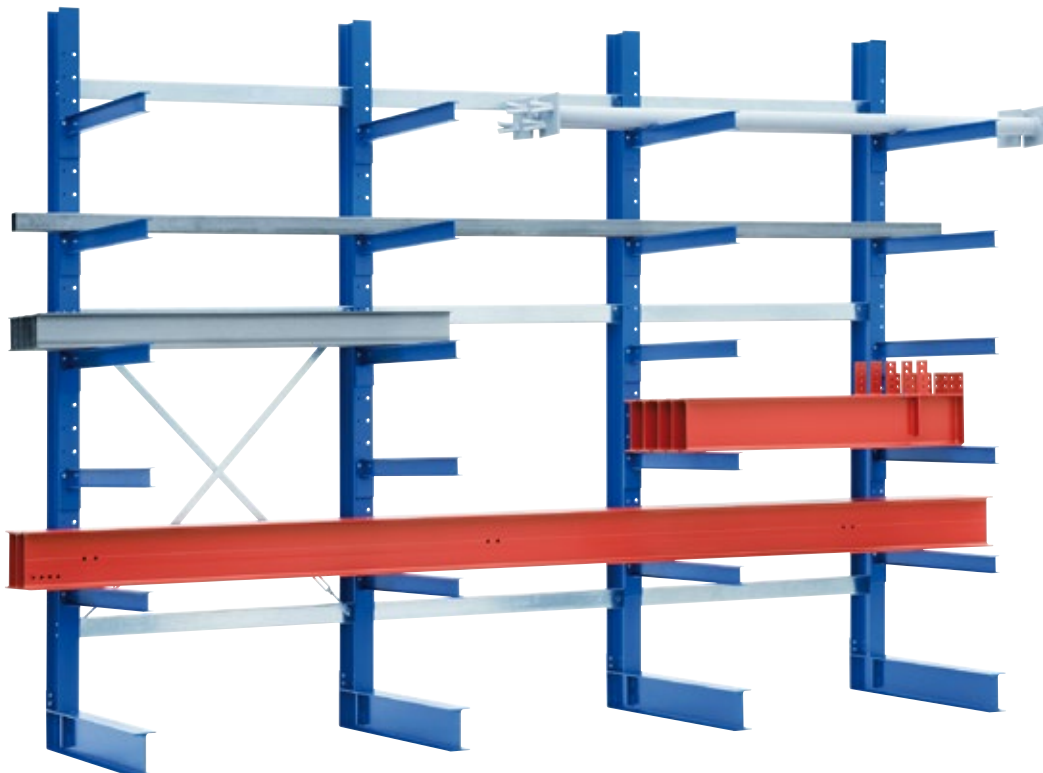

Distancia entre ejes	Altura de estantería	Número de ménsulas por columna	Ancho de estantería	Número de columnas	Fondo útil	Fondo de estantería	Capacidad de carga por nivel	Capacidad de carga total	Ref. catálogo
mm	mm		mm		mm	mm	kg	kg	
1500	3000	5	1600	2	1000	1180	900	5400	21-37510
			3100	3	1000	1180	1350	8100	21-37511
			4600	4	1000	1180	1800	10800	21-37512
	4000	6	1600	2	1000	1200	900	6300	21-37515
			3100	3	1000	1200	1350	9450	21-37513
			4600	4	1000	1200	1800	12600	21-37514



IPE 180

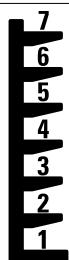

IPE 200

Estanterías cantilever tipo ES

Acceso por dos lados

Estanterías cantilever para cargas muy pesadas

- Capacidad de carga por nivel: máx. 1800 kg
- Capacidad de carga total: máx. 25200 kg
- Regulable en pasos de 100 mm
- Columnas de perfil IPE 180/200
- Columnas y ménsulas con revestimiento sintético en azul RAL 5010, todos los otros componentes galvanizados
- Ménsulas de perfiles IPE 80

Nuestra oferta:

Distancia entre ejes: 1500 mm
 H x A x F (fondo de estantería):
 3000 x 4600 x 2180 mm
 RAL 5010 Azul genciana
 Ref. catálogo 21-37518

nº 1 Ventas!

21-37518

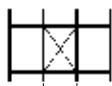
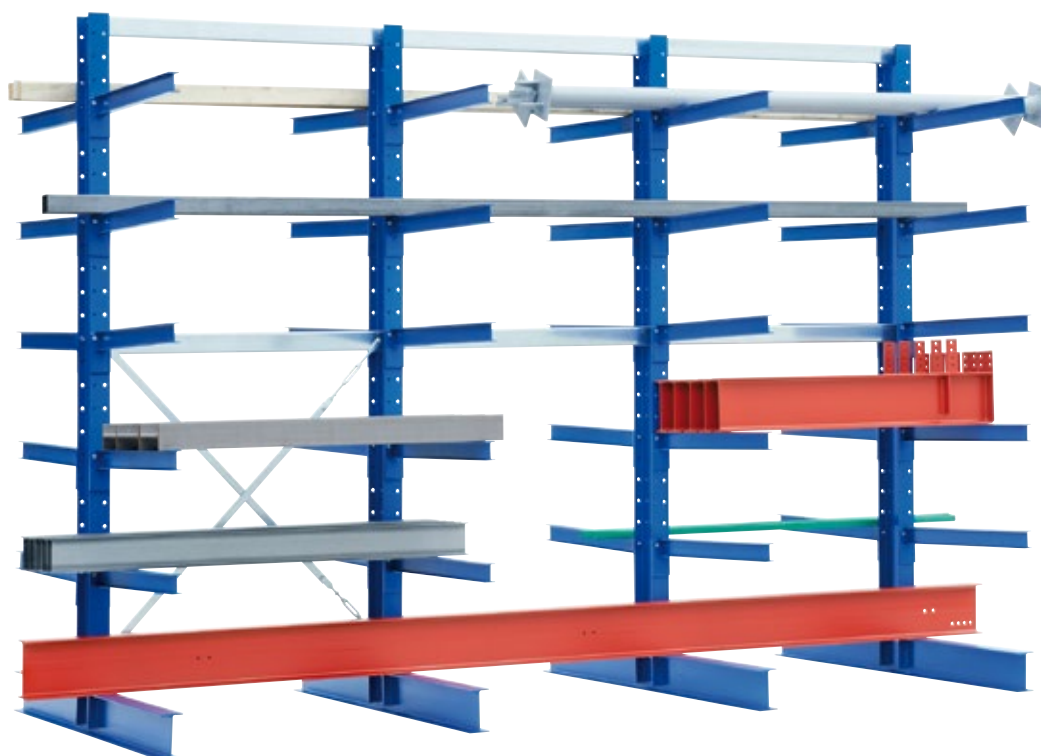

Distancia entre ejes
1500 mm



ESTANTERÍAS CANTILEVER

Distancia entre ejes	Altura de estantería	Número de ménsulas por columna	Ancho de estantería	Número de columnas	Fondo útil	Fondo de estantería	Capacidad de carga por nivel	Capacidad de carga total	Ref. catálogo
mm	mm		mm		mm	mm	kg	kg	
1500	3000	<p>IPE 180</p>	1600	2	2 x 1000	2180	900	10800	21-37516
			3100	3	2 x 1000	2180	1350	16200	21-37517
			4600	4	2 x 1000	2180	1800	21600	21-37518
	4000		1600	2	2 x 1000	2200	900	12600	21-37521
			3100	3	2 x 1000	2200	1350	18900	21-37519
			4600	4	2 x 1000	2200	1800	25200	21-37520



Componentes para estanterías cantilever, tipo ES

¡Estanterías cantilever para mercancías largas y muy pesadas!

Columnas para estanterías cantilever, acceso por un lado

- Columnas de perfil IPE 180 - 300 con una altura de 3000, 4000 y 5000 mm ofrecen una flexibilidad máxima
- Todas las columnas se suministran incluyendo placas de nivelación
- Pintado RAL 5010 azul genciana

Altura <i>mm</i>	Fondo útil <i>mm</i>	Capacidad de carga <i>kg</i>	Tipo de perfil	Ref. catálogo
3000	1000	2750	IPE 180	21-37522
	1250	3200	IPE 200	21-37523
	1500	3600	IPE 220	21-37524
4000	1000	3400	IPE 200	21-37525
	1250	3950	IPE 220	21-37526
	1500	4550	IPE 240	21-37527
5000	1000	5100	IPE 240	21-37528
	1250	6200	IPE 270	21-37529
	1500	7350	IPE 300	21-37530

Columnas para estanterías cantilever, acceso por dos lados

- Columnas de perfil IPE 180 - 300 con una altura de 3000, 4000 y 5000 mm ofrecen una flexibilidad máxima
- Todas las columnas se suministran incluyendo placas de nivelación
- Pintado RAL 5010 azul genciana

Altura <i>mm</i>	Fondo útil <i>mm</i>	Capacidad de carga <i>kg</i>	Tipo de perfil	Ref. catálogo
3000	2 x 1000	5500	IPE 180	21-37531
	2 x 1250	6400	IPE 200	21-37532
	2 x 1500	7200	IPE 220	21-37533
4000	2 x 1000	6800	IPE 200	21-37534
	2 x 1250	7900	IPE 220	21-37535
	2 x 1500	9100	IPE 240	21-37536
5000	2 x 1000	10200	IPE 240	21-37537
	2 x 1250	12400	IPE 270	21-37538
	2 x 1500	14700	IPE 300	21-37539

Conectores horizontales, tipo ES

- Acabado galvanizado
- Para ancho de módulo de 1000, 1250 y 1500 mm
- Material de fijación incluido

Longitud <i>mm</i>	Ancho de módulo <i>mm</i>	Ref. catálogo
997	1000	21-37464
1247	1250	21-37465
1497	1500	21-37466

Para ancho de módulo <i>mm</i>	Altura		
	3000 mm	4000 mm	5000 mm
1000	2 uniones horizontales	3 uniones horizontales	3 uniones horizontales
1250	2 uniones horizontales	3 uniones horizontales	3 uniones horizontales
1500	2 uniones horizontales	2 uniones horizontales	3 uniones horizontales

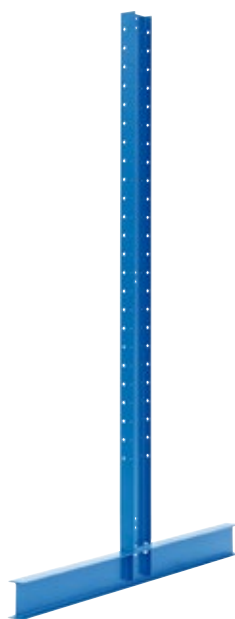

Ménsulas, tipo ES

- Fondos útiles de 1000, 1250 y 1500 mm
- Perfiles IPE 80 - 160 para una flexibilidad máxima
- Pintado RAL 5010 azul genciana
- Material de fijación incluido
- Se atornillan directamente sobre la columna



Descripción	Para fondo útil	Capacidad de carga	Tipo de perfil	Ref. catálogo
	<i>mm</i>	<i>kg</i>		
para columnas IPE 180 - 220	1000	450	IPE 80	21-37379
		750	IPE 100	21-37400
		1150	IPE 120	21-37421
	1250	350	IPE 80	21-37380
		600	IPE 100	21-37401
		950	IPE 120	21-37422
	1500	300	IPE 80	21-37381
		500	IPE 100	21-37402
		750	IPE 120	21-37423
1350		IPE 120	21-37428	
para columnas IPE 240 - 300	1000	1900	IPE 140	21-37442
		2100	IPE 160	21-37456
		1050	IPE 120	21-37429
	1250	1500	IPE 140	21-37443
		1750	IPE 160	21-37457
		900	IPE 120	21-37430
	1500	1250	IPE 140	21-37444
		1400	IPE 160	21-37458



Tensores diagonales, tipo ES

- Aumenta la rigidez longitudinal de la estantería
- Acabado galvanizado
- Material de fijación incluido

Longitud	Ref. catálogo
<i>mm</i>	
1750	21-37473
2000	21-37474
2250	21-37481
2500	21-37482
2750	21-37483
3500	21-37484



Para ancho de módulo	Altura		
	<i>3000 mm</i>	<i>4000 mm</i>	<i>5000 mm</i>
<i>mm</i>			
1000	1 x 21-37481 (2250 mm)	2 x 21-37473 (1750 mm)	2 x 21-37481 (2250 mm)
1250	1 x 21-37482 (2500 mm)	2 x 21-37474 (2000 mm)	2 x 21-37482 (2500 mm)
1500	1 x 21-37483 (2750 mm)	1 x 21-37484 (3500 mm)	2 x 21-37483 (2500 mm)

Los primeros dos módulos de una fila deberán estar equipados con 1 tensor diagonal cada uno. El siguiente tensor diagonal deberá ser instalado en el sexto módulo y, en filas más largas, cada cinco módulos.



Bases de almacenaje para planchas y placas

- Base de la estructura en acero galvanizado con ranuras para un fácil posicionamiento de planchas, el marco de tubo cuadrado proporciona una gran estabilidad
- Divisores enchufables, asegurados adicionalmente con tornillos, acabado galvanizado

Bases de almacenaje para planchas de varias dimensiones

- Altura de las barras divisorias 2 x 120 mm, 1 x 385 mm, 1 x 640 mm y 2 x 900 mm, lo que permite el almacenamiento de piezas en una gran variedad de dimensiones y materiales
- La presentación ordenada ahorra tiempo y dinero
- Ahorro de tiempo y dinero
- Fomenta la reutilización de las piezas sobrantes, rápida amortización
- Para almacenar planchas de plástico, metal, madera o cartón prensado
- Adecuado para chapas de hasta 4 mm de espesor y para materiales con un peso específico de hasta 9 kg/dm³

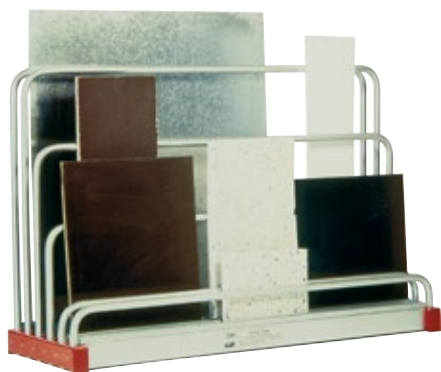

Medidas L x A x H	Ancho compartimiento	Número de compartimientos	Altura de las barras divisorias	Carga/ud.	Formatos (desde - hasta)	Ref. catálogo
<i>mm</i>	<i>mm</i>				<i>mm</i>	
1600 x 480 x 1000	50	5	2 x 120 / 1 x 385 / 1 x 640 / 2 x 900	200	80 x 120 - 1600 x 1600	22-14908

Bases de almacenaje para planchas y placas

- Barras divisorias de 900 mm de altura
- Para almacenar planchas de plástico, metal, madera o cartón prensado con un peso total de hasta 9 t
- La presentación ordenada ahorra tiempo y dinero
- Acceso rápido
- Puede ser manejado por una persona

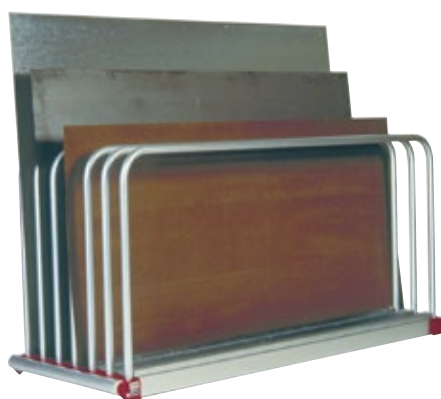

Medidas L x A x H	Ancho compartimiento	Número de compartimientos	Altura de las barras divisorias	Carga/ud.	Formatos (desde - hasta)	Ref. catálogo
<i>mm</i>	<i>mm</i>				<i>mm</i>	
2030 x 560 x 1000	45	6	900	1000	2000 x 1000 - 3000 x 1500	22-14909
2030 x 800 x 1000	45	9	900	1000	2000 x 1000 - 3000 x 1500	22-14910
	85	6	900	750	2000 x 1000 - 3000 x 2000	22-14911

Paneles divisorios de rejilla

para aplicaciones pesadas

- Sólido bastidor tubular de acero, Ø 32 mm
- Para proteger los bienes y equipos de valor y para delimitar las áreas de producción y almacenamiento
- Rejilla 50 x 50 x 4 mm
- Montaje rápido y sencillo
- Placas de fijación con tornillos en las columnas
- Los tornillos tensores entre los postes y el techo proporcionan una estabilidad adicional
- Columnas y rejillas con recubrimiento de epoxi en azul RAL 5010 o verde RAL 6011

Paneles divisorios de rejilla, para aplicaciones pesadas

- Completamente soldado
- Se suministra sin columnas



Medidas sin conectores <i>mm</i>	Distancia entre ejes de columnas <i>mm</i>	Ref. catálogo
A 815 x A 2200	975	22-18534
A 1550 x A 2200	1710	22-18535

i BITO le informa

Otras medidas y colores, consulte con nosotros.

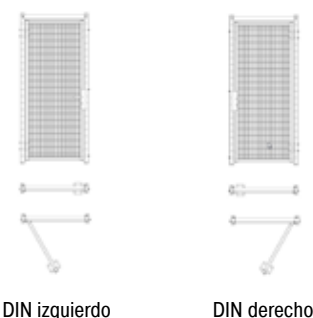
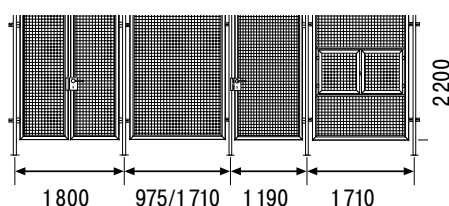

DIN izquierdo

DIN derecho

Accesorios

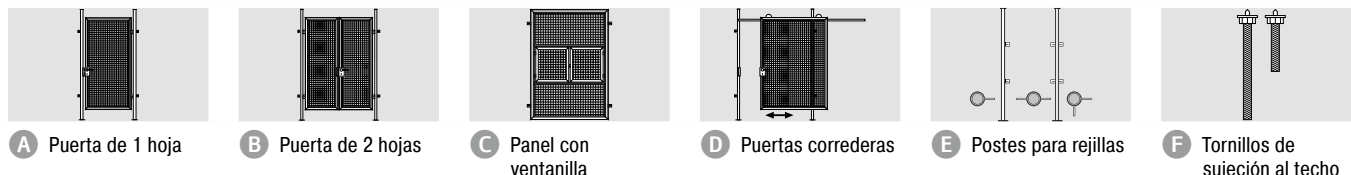

A Puerta de 1 hoja

B Puerta de 2 hojas

C Panel con ventanilla

D Puertas correderas

E Postes para rejillas

F Tornillos de sujeción al techo

Pos.	Descripción del artículo		Medidas sin conectores <i>mm</i>	Distancia entre ejes de columnas <i>mm</i>	Anchura/altura libre <i>mm</i>	Descripción	Ref. catálogo
A	Puerta de 1 hoja	cerradura izquierda/derecha a elección, incluye 2 columnas, juego de maneta con tope y cerradura	A 1070 x A 2200	1190	1070/2350	cierre lado izquierdo	22-18539
			A 1070 x A 2200	1190	1070/2350	cierre lado derecho	22-18540
B	Puerta de 2 hojas	incluye 2 columnas, pestillo para fijación en el suelo, juego de maneta y cerradura, preparado para la instalación de cilindros de cierre por parte del cliente, se suministra con tuercas soldadas en el extremo superior para tornillos de sujeción al techo (espigas no incluidas)	A 1690 x A 2200	1800	1680/2350	cierre lado izquierdo	22-18541
			A 1690 x A 2200	1800	1680/2350	cierre lado derecho	22-18542
C	Panel con ventanilla	panel de rejilla con ventanilla de dos hojas, con tope y 2 pestillos para un candado instalado por el cliente (entrega sin postes)	A 1550 x A 2200	1710		acabado estándar	22-18536
D	Puertas correderas	incluye 2 columnas, rail de desplazamiento, soportes y guías, maneta y cerradura, preparado para la instalación de cilindros de cierre por parte del cliente, se suministra con tuercas soldadas en el extremo superior para tornillos de sujeción al techo (espigas no incluidas)	A 1800 x A 2200	1800	1700/2350	acabado estándar	22-18543
E	Postes para rejillas	tubo de acero de 60 mm con placa de base perforada y conectores de unión para los paneles, se suministra con tuercas soldadas en el extremo superior para tornillos de sujeción al techo (espigas no incluidas)	A 60 x A 2500			Poste esquinero	22-18538
			A 60 x A 2500			Poste final de línea	22-18546
			A 60 x A 2500			Poste en línea	22-18537
F	Tornillos de sujeción al techo	fijación sólida de las columnas entre suelo y techo, pernos largos para permitir el ajuste a varias alturas de techo	L 500			para particiones de alambre	22-18544
			L 1000			para particiones de alambre	22-18545





¡En altura con seguridad!



Pensando en la máxima seguridad de los usuarios en cualquier tipo de empresa, almacén o puesto de trabajo, presentamos nuestra selección de taburetes, escaleras y plataformas para facilitar el acceso y trabajo en altura. Sin excepción, todos los productos han sido fabricados en Alemania y galardonados con el sello de calidad „Made in Germany“ por TÜV NORD, Organismo de Certificación Internacional con sede en Hanover, Alemania, tras evaluar la calidad, seguridad y los procesos de fabricación. Superar los estándares de calidad más estrictos nos permite ofrecer una garantía de 15 años en estos productos.

Contenido



ESCALERAS

Escaleras para estantería y escaleras plegables 256

Escaleras plegables de aluminio 258

Plataformas de trabajo móviles de aluminio 260

Plataformas 260

Escaleras móviles de aluminio con plataforma..... 261

Escaleras móviles con plataforma 262

Plataformas móviles de aluminio 264

Taburetes y escalerillas 265

Escalerillas plegables de aluminio 265

Escalerillas de aluminio 266

Taburetes rodantes 267

Taburetes con peldaño 267



Escaleras de aluminio para estanterías



- Peldaños acanalados antideslizantes de 80 mm de profundidad, con sólida fijación a los escalones
- Ideal para uso con estanterías con baldas
- Los accesorios para el montaje de los raíles de soporte están incluidos en la entrega. Los raíles de soporte se fijan con ganchos en distancias entre 0,80 y 1,30 m
- Distancia entre peldaños 235 mm, ángulo de subida 20°
- Conforme a la norma europea DIN EN131 y otras normativas de seguridad vigentes

Modelo con ganchos

- Escalera equipada con 2 ganchos Ø 35 mm para colgarla al rail de soporte cuando no se utiliza
- Zapatas antideslizantes
- Ancho de la escalera 420 mm



Longitud escalera	Número de peldaños (plataforma incluida)	Altura máx. de seguridad	Altura de acceso aprox.	Distancia estantería a base escalera	Peso	Ref. catálogo
mm		mm	mm	mm	kg	
1690	6	1580	2800	580	4,3	16-13865
2190	8	2050	3300	750	6,0	16-13864
2690	10	2520	3800	920	7,4	16-13863
3190	12	2990	4300	1090	8,2	16-13862
3690	14	3460	4800	1260	9,6	16-13861
4190	16	3930	5300	1430	10,9	16-13860

Versión móvil

- Zapatas antideslizantes, y 2 ruedas autobloqueantes de 80 mm de diámetro
- Deslizamiento suave y silencioso en el extremo superior de la escalera, posibilidad de dejar la escalera apoyada verticalmente contra la estantería
- Ancho de la escalera 420 mm
- Ancho de la escalera con ruedas 600 mm



Longitud escalera	Número de peldaños (plataforma incluida)	Altura máx. de seguridad	Altura de acceso aprox.	Distancia estantería a base escalera	Peso	Ref. catálogo
mm		mm	mm	mm	kg	
1664	6	1920	2800	780	8,0	16-19073
2164	8	2390	3300	950	9,5	16-19074
2664	10	2860	3800	1120	11,0	16-19076
3164	12	3330	4300	1290	12,0	16-19078
3664	14	3800	4800	1460	13,5	16-19077

Accesorios



A Soportes finales de aluminio



B Soportes intermedios de aluminio



C Juego de fijación



D Tubo de suspensión de acero

Pos.	Descripción del artículo		Ref. catálogo
A	Soportes finales de aluminio, con tope en el lado izquierdo	se fija en los extremos del rail de soporte, el material de montaje no está incluido en la entrega	16-19112
	Soportes finales de aluminio, con tope en el lado derecho	se fija en los extremos del rail de soporte, el material de montaje no está incluido en la entrega	16-19113
B	Soportes intermedios de aluminio	-	16-19111
C	Juego de fijación, para soportes finales / intermedios de acero	se requiere 1 juego por rail de soporte	16-40531
D	Tubo de suspensión de acero	diámetro 30 mm, longitud 3000 mm	16-40530



ESCALERAS

Escaleras plegables de aluminio



Asa ergo-pad®



Zapatas nivello®



- Peldaños acanalados antideslizantes de 80 mm de profundidad, con sólida fijación a los escalones
- Zapatas antideslizantes nivello®
- Estructura cónica para un apoyo estable y seguro
- Empuñadura ergo-pad® en el punto de equilibrio de la estructura para un transporte más fácil y ergonómico
- Distancia entre peldaños 235 mm, ángulo de subida 20°
- Conforme a la norma europea DIN EN131 y otras normativas de seguridad vigentes

Acceso por 1 lado, con gran plataforma y portaherramientas

- Gran plataforma de aprox. 400 x 400 mm
- Bandeja portaherramientas integrada en la barandilla, dimensiones aprox. 350 x 200 mm, plegable
- Articulación optimizada "safe-cap", remachada en 6 puntos, superficie de soporte y espesor del material más grandes aumentando la estabilidad y la vida útil de la escalera
- 2 pasamanos, longitud aprox. 750 mm; kit de autoensamblaje (pasamanos para escaleras desde 8 escalones, de longitud 1300 mm)

Altura de acceso aprox.	Altura total	Altura de plataforma	Ancho en la base	Número de peldaños (plataforma incluida)	Peso	Ref. catálogo
<i>mm</i>	<i>mm</i>	<i>mm</i>	<i>mm</i>		<i>kg</i>	
2950	1670	950	610	4	10.3	16-39107
3150	1910	1190	640	5	11.7	16-39108
3400	2150	1420	660	6	12.6	16-39109
3650	2380	1660	690	7	13.9	16-39110
3900	2620	1890	720	8	15.8	16-39111
4100	2850	2130	750	9	17.2	16-39112
4350	3090	2360	780	10	18.4	16-39113

Acceso por 2 lados

- Estructura sólida de aluminio, atornillada en 4 puntos, 2 correas de seguridad de nylon que impiden el plegado accidental cuando la escalera está en uso

Altura de acceso aprox.	Altura total	Ancho en la base	Número de peldaños (plataforma incluida)	Peso	Ref. catálogo
<i>mm</i>	<i>mm</i>	<i>mm</i>		<i>kg</i>	
2250	690	440	2x3	5,4	16-13847
2500	930	460	2x4	6,7	16-13846
2750	1160	490	2x5	8,0	16-13845
3000	1400	520	2x6	9,3	16-13844
3250	1630	550	2x7	10,8	16-13843
3500	1870	580	2x8	12,1	16-13842
3750	2100	610	2x9	14,3	16-13841
4000	2340	640	2x10	15,1	16-13840
4500	2790	700	2x12	18,0	16-13839
5000	3260	760	2x14	22,0	16-13838

Escaleras plegables de aluminio

con ruedas

- Peldaños acanalados antideslizantes de 80 mm de profundidad, con sólida fijación a los escalones
- Zapatas antideslizantes nivello®
- Estructura cónica para un apoyo estable y seguro
- Con uniones desacoplables en ambos lados para evitar el plegado accidental de la escalera
- 4 ruedas con muelles autobloqueantes
- Diámetro de rueda 80 mm
- Distancia entre peldaños 235 mm, ángulo de subida 20°
- Conforme a la norma europea DIN EN131 y otras normativas de seguridad vigentes



Acceso por 1 lado, con ruedas

- Articulación optimizada "safe-cap", remachada en 6 puntos, superficie de soporte y espesor del material más grandes aumentando la estabilidad y la vida útil de la escalera

Altura de acceso aprox.	Altura total	Ancho en la base	Número de peldaños (plataforma incluida)	Peso	Ref. catálogo
<i>mm</i>	<i>mm</i>	<i>mm</i>		<i>kg</i>	
2750	1370	620	3	8,6	16-13837
3000	1600	650	4	9,4	16-13836
3250	1830	680	5	10,5	16-13835
3500	2070	700	6	11,8	16-13834
3750	2310	740	7	13,2	16-13833
4000	2540	770	8	14,5	16-13832
4250	2760	800	9	15,7	16-13831
4500	3000	830	10	17,0	16-13830
5000	3480	890	12	19,4	16-13829
5500	3950	950	14	22,7	16-13828



Acceso por 2 lados, con ruedas

Altura de acceso aprox.	Altura total	Ancho en la base	Número de peldaños (plataforma incluida)	Peso	Ref. catálogo
<i>mm</i>	<i>mm</i>	<i>mm</i>		<i>kg</i>	
2250	690	590	2x3	8,1	16-13858
2500	930	610	2x4	9,5	16-13857
2750	1160	640	2x5	10,8	16-13856
3000	1400	670	2x6	12,3	16-13855
3250	1630	700	2x7	13,9	16-13854
3500	1870	730	2x8	15,3	16-13853
3750	2100	760	2x9	17,0	16-13852
4000	2340	790	2x10	18,5	16-13851
4500	2790	850	2x12	21,8	16-13850
5000	3260	910	2x14	25,6	16-13849



Plataformas de trabajo móviles de aluminio



- Peldaños acanalados antideslizantes de 80 mm de profundidad, con sólida fijación a los escalones
- Zapatas antideslizantes nivello®
- Barandilla con 2 pasamanos y barras inferiores
- Estabilización asegurada con travesa trasera
- Las uniones horizontales son desacoplables para el plegado de la escalera
- Plataforma de trabajo de aprox. 510 x 600 mm con barandilla circundante
- 2 ruedas fijas con freno, diámetro 125 mm
- Distancia entre peldaños 235 mm, ángulo de subida 20°
- Conforme a la norma europea DIN EN131 y otras normativas de seguridad vigentes



Zapatas nivello®

Acceso por 1 lado

Altura de acceso aprox.	Altura total	Altura de plataforma	Ancho en la base	Altura de escalera	Número de peldaños (plataforma incluida)	Peso	Ref. catálogo
<i>mm</i>	<i>mm</i>	<i>mm</i>	<i>mm</i>	<i>mm</i>		<i>kg</i>	
3850	2850	1850	1200	1460	8	45.5	16-39114
4100	3100	2080	1200	1570	9	49.5	16-39115
4600	3600	2560	1460	1780	11	54.0	16-39116



Escaleras móviles de aluminio con plataforma plegable

- Estructura sólida
- Peldaños acanalados antideslizantes de 80 mm de profundidad, con sólida fijación a los escalones
- Gran plataforma de 650 x 600 mm, de aluminio perfilado con cuadrícula antideslizante
- Pasamanos en ambos lados
- Plataforma con barandilla en 3 lados
- Zapatas antideslizantes nivello®
- Con portaherramientas integrada
- Ancho de la escalera 650 mm
- Conforme a la norma europea DIN EN131 y otras normativas de seguridad vigentes



plegable - fácil de almacenar



Zapatas nivello®

Plegable

- Travesía estabilizadora con dos ruedas fijas con freno, Ø 125 mm

Altura de acceso aprox.	Altura de plataforma	Altura con baranda	Altura plegada	Número de peldaños (plataforma incluida)	Peso	Ref. catálogo
mm	mm	mm	mm		kg	
3150	1150	2150	2750	5	37	16-39132
3400	1380	2380	3000	6	39	16-39133
3600	1610	2610	3250	7	43	16-39134
3850	1840	2840	3500	8	45	16-39135
4300	2300	3300	4000	10	49	16-39136
4800	2770	3770	4500	12	55	16-39137
5250	3230	4230	5000	14	76	16-39138



Plegable, con travesaño inferior estrecho

- 2 ruedas fijas con freno Ø 125 mm
- Travesía estabilizadora con ancho reducido para uso en pasillos estrechos
- Compensador de peso para proporcionar máxima seguridad al usuario, instrucciones de instalación incluidas

Altura de acceso aprox.	Altura de plataforma	Altura con baranda	Altura plegada	Número de peldaños (plataforma incluida)	Peso	Ref. catálogo
mm	mm	mm	mm		kg	
3150	1150	2150	2750	5	67	16-39139
3400	1380	2380	3000	6	89	16-39140
3600	1610	2610	3250	7	103	16-39141
3850	1840	2840	3500	8	125	16-39142
4300	2300	3300	4000	10	149	16-39143
4800	2770	3770	4500	12	205	16-39144
5250	3230	4230	5000	14	218	16-39145



Escaleras móviles con plataforma

altura de plataforma de hasta 2 m



- Estructura sólida de tubo de aluminio cuadrado
- Barandilla con pasamanos y barra de seguridad para rodillas y pies en 3 lados
- Se suministra desmontada, instrucciones detalladas incluidas
- 4 ruedas pivotantes y autobloqueantes, 2 de ellas con freno, diámetro Ø 125 mm
- Peldaños de 200 mm de profundidad
- Plataforma de 800 x 600 mm
- Según DIN EN 131-7, los pasamanos en ambos lados son opcionales cuando el ángulo de subida es menor o igual a 60°
- Conforme a la norma europea DIN EN131 y otras normativas de seguridad vigentes



ESCALERAS



Acceso por 1 lado, peldaños y plataforma de aluminio acanalado antideslizante

- Plataforma y peldaños de aluminio perfilado con cuadrícula antideslizante
- Rogamos consideren: La entrega no incluye el pasamanos de la foto

Altura de acceso aprox. <i>mm</i>	Altura plataforma sin barandilla <i>mm</i>	Medidas A x H <i>mm</i>	Número de peldaños (plataforma incluida)	Peso <i>kg</i>	Ref. catálogo
2700	720	770 x 1240	3	30	16-39146
3000	960	820 x 1410	4	32	16-39147
3200	1200	880 x 1580	5	35	16-39148
3500	1440	940 x 1750	6	38	16-39149
3700	1680	1000 x 1920	7	43	16-39150
3900	1920	1060 x 2090	8	47	16-39151



Acceso por 2 lados, peldaños y plataforma de aluminio acanalado antideslizante

- Plataforma y peldaños de aluminio perfilado con cuadrícula antideslizante
- Rogamos consideren: La entrega no incluye los pasamanos de la foto

Altura de acceso aprox. <i>mm</i>	Altura plataforma sin barandilla <i>mm</i>	Medidas A x H <i>mm</i>	Número de peldaños (plataforma incluida)	Peso <i>kg</i>	Ref. catálogo
2700	720	770 x 1510	3	30	16-39155
3000	960	820 x 1790	4	34	16-39156
3200	1200	880 x 2070	5	39	16-39157
3500	1440	940 x 2350	6	44	16-39158
3700	1680	1000 x 2620	7	49	16-39159
3900	1920	1060 x 2900	8	55	16-39160

Accesorios



A Pasamanos para plataformas con acceso de 1 lado



B Pasamanos para plataformas con acceso de 2 lados

Pos.	Descripción del artículo	Ref. catálogo	
A	Pasamanos para plataformas con acceso de 1 lado, derecha o izquierda a elección	para escaleras de plataforma con 3 peldaños	16-39153
		para escaleras de plataforma con 4-6 peldaños	16-19115
		para escaleras de plataforma con 7-8 peldaños	16-39154
B	Pasamanos para plataformas con acceso de 2 lados	para escaleras de plataforma con 3 peldaños	16-39162
		para escaleras de plataforma con 4-6 peldaños	16-39163
		para escaleras de plataforma con 7-8 peldaños	16-39164



ESCALERAS

Plataformas móviles de aluminio

altura de plataforma de hasta 4 m



- Entrega estándar con pasamanos en ambos lados y plataforma con barandillas en tres lados, altura de la barandilla 1.100 mm
- Todas las escaleras y taburetes cumplen con las últimas normativas de seguridad en Alemania y con la norma europea DIN EN ISO 14122
- Estabilizador trasero con 2 ruedas fijas, Ø 160 mm
- Todas las ruedas con freno de parada total
- 2 ruedas pivotantes en la parte delantera, diámetro Ø 125 mm
- Plataforma de 600 mm de profundidad

Ángulo de 60°

- Ancho de peldaño 800 mm
- Peldaños de 200 mm de profundidad



Altura de plataforma <i>mm</i>	Distancia estantería a base escalera <i>mm</i>	Número de peldaños (plataforma incluida)	Ref. catálogo
1690	1630	7	16-39177
1940	1780	8	16-39178
2180	1920	9	16-39179
2420	2040	10	16-39180
2660	2170	11	16-39181
2900	2320	12	16-39182
3150	2460	13	16-39183
3400	2600	14	16-39184
3640	2740	15	16-39185
3880	2880	16	16-39186

Ángulo de 45°

- Ancho de peldaño 800 mm
- Peldaños de 240 mm de profundidad



Altura de plataforma <i>mm</i>	Distancia estantería a base escalera <i>mm</i>	Número de peldaños (plataforma incluida)	Ref. catálogo
1670	2250	8	16-39165
1870	2450	9	16-39166
2080	2630	10	16-39167
2290	2840	11	16-39168
2500	3050	12	16-39169
2700	3250	13	16-39170
2910	3460	14	16-39171
3120	3670	15	16-39172
3330	3880	16	16-39173
3540	4090	17	16-39174
3750	4300	18	16-39175
3950	4500	19	16-39176

Escalerillas plegables de aluminio

- Se pliega en segundos
- Estructura doble sólida
- Peldaños de 205 x 360 mm con superficie antideslizante
- Zapatas antideslizantes
- Conforme a la norma europea DIN EN131 y otras normativas de seguridad vigentes



plegable - fácil de almacenar



Sin asa

- Grosor cuando la escalerilla está plegada: 85 mm

Altura de acceso aprox.	Altura del escalón más alto	Anchura exterior	Número de peldaños (plataforma incluida)	Peso	Ref. catálogo
<i>mm</i>	<i>mm</i>	<i>mm</i>		<i>kg</i>	
2400	420	550	2	5.0	16-39117
2700	640	570	3	7.0	16-39118



Con asa plegable y portaherramientas

- Grosor cuando la escalerilla está plegada: 125 mm

Altura de acceso aprox.	Altura del escalón más alto	Anchura exterior	Número de peldaños (plataforma incluida)	Peso	Ref. catálogo
<i>mm</i>	<i>mm</i>	<i>mm</i>		<i>kg</i>	
2700	640	550	3	9.0	16-39119
2900	860	570	4	11.5	16-39120
3100	1060	590	5	13.5	16-39121



ESCALERAS

Escalerillas de aluminio



- Estructura de aluminio de alta resistencia
- Plataforma y peldaños de aluminio perfilado con cuadrícula antideslizante
- Conforme a la norma europea DIN EN131 y otras normativas de seguridad vigentes

Acceso por 1 lado

- Estructura estable de tubo de aluminio soldada
- Estructura con zapatas de plástico antideslizantes
- Peldaño superior de 410 x 300 mm para una máxima comodidad y seguridad
- Se suministra desmontada, instrucciones detalladas incluidas



Altura de acceso aprox.	Altura máx. de seguridad	Peldaño superior A x F	Medidas A x H	Número de peldaños (plataforma incluida)	Peso	Ref. catálogo
<i>mm</i>	<i>mm</i>	<i>mm</i>	<i>mm</i>		<i>kg</i>	
2500	490	410 x 300	540 x 530	2	5.30	16-39122
2700	730	410 x 300	590 x 770	3	7.90	16-39123
3000	970	410 x 300	640 x 1000	4	10.50	16-39124

Acceso por 1 lado, plegable

- Estructura de tubo de aluminio cuadrado de alta resistencia
- Zapatas antideslizantes nivello®
- Plegable
- Peldaños acanalados antideslizantes de 80 mm de profundidad
- Escalera de aluminio perfilado con cuadrícula antideslizante



Altura de acceso aprox.	Altura máx. de seguridad	Peldaño superior A x F	Medidas A x H	Número de peldaños (plataforma incluida)	Peso	Ref. catálogo
<i>mm</i>	<i>mm</i>	<i>mm</i>	<i>mm</i>		<i>kg</i>	
2700	720	650 x 300	760 x 800	3	7.50	16-39127
3000	960	650 x 300	920 x 830	4	8.90	16-39128

Acceso por 2 lados, plegable

- Estructura de tubo de aluminio cuadrado de alta resistencia
- Estructura con zapatas de plástico antideslizantes
- Plegable
- Peldaños acanalados antideslizantes de 80 mm de profundidad
- Escalera de aluminio perfilado con cuadrícula antideslizante



Altura de acceso aprox.	Altura máx. de seguridad	Peldaño superior A x F	Medidas A x H	Número de peldaños (plataforma incluida)	Peso	Ref. catálogo
<i>mm</i>	<i>mm</i>	<i>mm</i>	<i>mm</i>		<i>kg</i>	
2460	460	520 x 330	620 x 560	2x2	4.70	16-39129
2690	690	520 x 330	790 x 590	2x3	6.10	16-39130
2930	930	520 x 330	960 x 620	2x4	7.70	16-39131

Taburetes rodantes

- De plástico gris con 3 ruedas escamoteables
- Se desplaza fácilmente con un ligero empujón
- Ruedas retráctiles que se bloquean cuando se aplica peso

Diámetro plataforma	Diámetro base	Altura total	Altura total (montado)	Capacidad de carga	Ref. catálogo
<i>mm</i>	<i>mm</i>	<i>mm</i>	<i>mm</i>	<i>kg</i>	
300	450	435	430	150	16-11590



ESCALERAS

Taburetes con peldaño

- Profundidad de los peldaños 150 mm, peldaños barnizados
- Plataforma con asa pasante
- Estructura de acero con revestimiento en gris RAL 7023
- Zapatas antideslizantes
- Conforme a la norma europea DIN EN131 y otras normativas de seguridad vigentes



Modelo sin ruedas

Altura de acceso aprox.	Número de peldaños (plataforma incluida)	Altura total	Medidas A x H	Ref. catálogo
<i>mm</i>		<i>mm</i>	<i>mm</i>	
2400	2	490	460 x 620	16-19104
2600	3	730	500 x 820	16-19105
2800	4	970	540 x 1000	16-19106



Modelo con ruedas

- 4 ruedas fijas con freno, auto-bloqueo cuando se aplica peso
- Las ruedas se mueven en dirección longitudinal y frenan automáticamente al subir

Altura de acceso aprox.	Número de peldaños (plataforma incluida)	Altura total	Medidas A x H	Ref. catálogo
<i>mm</i>		<i>mm</i>	<i>mm</i>	
2400	2	490	460 x 620	16-19107
2600	3	730	500 x 820	16-19108
2800	4	970	540 x 1000	16-19109





¡Protección del medio ambiente!



BITO ofrece soluciones para la protección del medio ambiente y el correcto almacenaje de sustancias peligrosas, tales como aceites, grasas, ácidos, pinturas, etc. Para cubrir sus necesidades, BITO le ofrece estanterías para bidones, cubetas colectoras, suelos de protección, estanterías de baldas para envases pequeños con cubetas colectoras y contenedores retornables para sustancias peligrosas.

En las siguientes páginas encontrará nuestras soluciones de almacenamiento ecológico y protección del medio ambiente. ¡Si desea ampliar información, consulte con nosotros!



Contenido

- Estanterías para bidones270**
- Cubetas colectoras 271**
- Sistemas de protección del suelo 272**
- Cubetas colectoras para bidones.....273**
- Cajas para sustancias peligrosas 274**
- Estanterías con cubetas colectoras275**



ALMACENAMIENTO ECOLÓGICO

Estanterías para bidones

para 4 bidones de 200 litros, con cubeta colectora

- Almacenamiento seguro y ecológico de aceites, grasas y ácidos
- Para el almacenamiento horizontal de 4 bidones de 200 litros
- Un soporte a medida permite el posicionamiento preciso y correcto de los bidones
- Portabidón incluido
- Cubeta colectora con certificado TÜV
- Cubeta colectora fabricada en chapa de acero galvanizada de 3 mm según norma DIN 10025 (calidad superior al estándar)

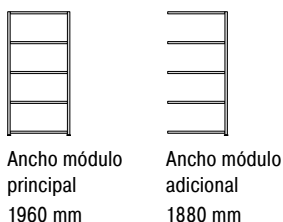

nº1 Ventas!

66-33111



Medidas H x A x F	Acabado	Ref. catálogo
<i>mm</i>		
2000 x 1960 x 800	Módulo principal	66-33111
2000 x 1880 x 800	Módulo adicional	66-33112

Accesorios

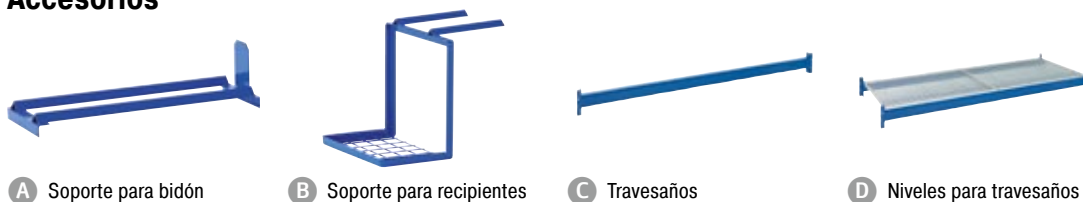

A Soporte para bidón

B Soporte para recipientes

C Travesaños

D Niveles para travesaños BITO-TwinTop®

Pos.	Descripción del artículo	Color	Medidas	Ref. catálogo
A	Soporte para bidón para estanterías para bidones, fabricado con perfiles angulares y tope anticaida	RAL 5010 Azul genciana	L 270 x F 800 x A 210	66-18103
B	Soporte para recipientes para estanterías para bidones, se encaja en el soporte para bidón, superficie 330 x 230 mm	RAL 5010 Azul genciana	L 330 x F 230 x A 347	66-18104
C	Travesaños Perfil BITO-TwinTop®, tipo 95L, 5 ganchos por conector garantizan una unión sólida, excelente rigidez longitudinal de la estantería, altura regulable cada 50 mm para una óptima adaptación a la mercancía a almacenar, revestimiento sintético en azul genciana RAL 5010	RAL 5010 Azul genciana	L 1800 x A 95	66-23656
D	Niveles para travesaños BITO-TwinTop® - 1 segmento niveles de enrejado, 1 segmento, permiten el paso del agua y de la luz, ideal cuando se utilizan aspersores, se montan sobre los travesaños sin pérdida de altura, malla 66 x 33 mm, paneles de rejilla con gran capacidad de carga, máxima robustez mediante la segura unión de todas las barras portantes con los perfiles del borde angular, montaje sencillo y rápido mediante la colocación de los paneles de rejilla sobre los travesaños, los productos almacenados pueden ser fácilmente identificados desde abajo, por favor pedir los travesaños BITO TwinTop® por separado	Galvanizado	L 1800 x A 800	66-40871

Estanterías para bidones

para el almacenaje de bidones sobre palets

- Capacidad de carga por estante: 3000 kg
- Almacenamiento seguro y ecológico de aceites, grasas y ácidos
- Para el almacenamiento vertical de bidones sobre palets
- Cubeta colectora con certificado TÜV
- Cubeta colectora fabricada en chapa de acero galvanizada de 3 mm según norma DIN 10025 (calidad superior al estándar), capacidad de retención 415 litros
- Máx. capacidad de carga por nivel 3000 kg
- Bastidores y cubeta colectora galvanizados, travesaños con revestimiento sintético en azul RAL 5010
- Fácilmente ampliable



Ancho módulo principal
2860 mm



Ancho módulo adicional
2780 mm



Medidas H x A x F <i>mm</i>	Acabado	Ref. catálogo
2500 x 2860 x 1100	Módulo principal	66-26666
2500 x 2780 x 1100	Módulo adicional	66-26667

Cubetas colectoras

- Cubeta colectora en chapa de acero de 3 mm de grosor, soldada para evitar fugas de líquidos, cumple con las normas DIN EN 10327 y DIN 10025 (calidad superior al estándar)
- Pies de apoyo de 100 mm de altura para una manipulación segura con carretillas elevadoras



i BITO le informa

Nota: La capacidad mínima de la cubeta debe ser del 10% del volúmen total de todos los bidones o al menos del bidón más grande.

Excepción: En áreas de protección de agua la cubeta debe poder retener el 100% del volúmen almacenado.

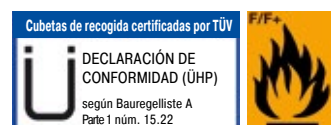

Medidas exteriores A x H x F <i>mm</i>	Volumen colector <i>litros</i>	Descripción	Ref. catálogo
1700 x 251 x 1290	269	sin rejilla	66-33110
2600 x 260 x 1290	415	sin rejilla	66-9608
		con rejilla (extraíble)	66-9611



Sistemas de protección del suelo

Cubetas de recogida certificadas por TÜV

Ü DECLARACIÓN DE CONFORMIDAD (ÜHP) según Bauregelliste A Parte 1 núm. 15.22

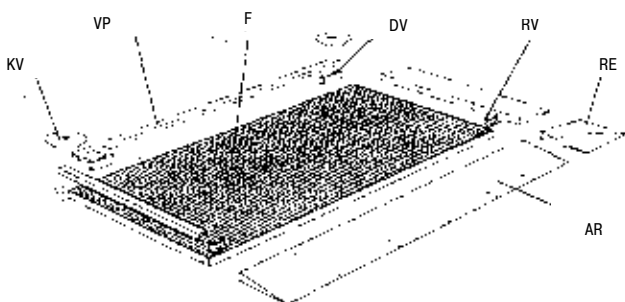

- Homologado para líquidos fácilmente inflamables
- El sistema modular permite ampliaciones y modificaciones
- Suelos disponibles en diferentes tamaños permitiendo una adaptación óptima a sus necesidades
- Capacidad de carga de 5000 kg/m², carga máxima por rueda 450 kg
- Fácil montaje, aplicaciones ilimitadas
- Pueden ser diseñados para permitir el acceso con carretillas elevadoras, camiones, etc.
- Cubeta colectora fabricada en chapa de acero de 3 mm, galvanizada, con rejilla extraíble
- Soluciones personalizadas bajo demanda (p. ej. mayor capacidad de carga)
- Suelos y accesorios galvanizados

Suelos colectores, acabado estándar



Medidas L x H x F <i>mm</i>	Volumen colector <i>litros</i>	Ref. catálogo
1362 x 78 x 1362	80	24-12943
1862 x 78 x 1362	110	24-12944
2862 x 78 x 1362	170	24-12945
2862 x 78 x 1862	229	24-12946

Rampas de acceso

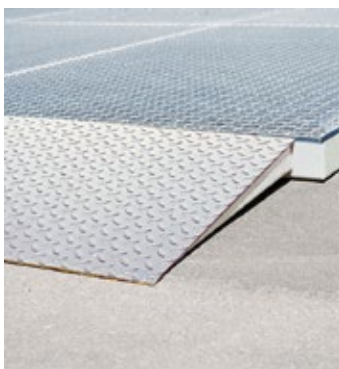

Descripción	Medidas L x A <i>mm</i>	Ref. catálogo
Perfiles laterales	1320 x 720	24-12950
	1820 x 720	24-12951
	2820 x 720	24-12952
Rampa de acceso	730 x 730	24-12953

Elementos de fijación



Descripción	Medidas L x A <i>mm</i>	Ref. catálogo
Conector de segmento	25 x 120	24-12954
Conectores para ángulos	130 x 130	24-12956
Fijaciones laterales	20 x 100	24-12955
Perfiles de unión	1320 x 45	24-12947
	1820 x 45	24-12948
	2820 x 45	24-12949

ALMACENAMIENTO ECOLÓGICO

Cubetas colectoras para bidones

- Homologadas para líquidos fácilmente inflamables
- Con rejilla galvanizada en caliente extraíble
- Con pies de apoyo para el transporte con carretillas elevadoras
- Capacidad de retención equivalente a 1 bidón de 200 litros
- Cubeta colectoras fabricada en chapa de acero galvanizada de 3 mm según norma DIN 10025 (calidad superior al estándar)

nº1 Ventas!

24-11406

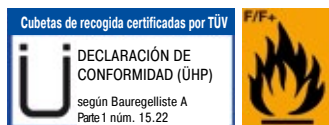

	Medidas exteriores L x F x H <i>mm</i>	Altura pies <i>mm</i>	Acabado	Color Volumen colector <i>litros</i>	RAL 5010 Azul genciana Ref. catálogo	Galvanizado Ref. catálogo
	1236 x 816 x 328 mm	90	2 bidones en 1 fila	208	24-12915	24-11406
	1290 x 1211 x 250 mm		4 bidones en 2 filas	200	24-12917	24-12918
	2460 x 816 x 233 mm	100	4 bidones en 1 fila	210	24-12914	24-12916



Cajas para sustancias peligrosas

Transporte seguro de mercancías peligrosas, como por ejemplo pinturas, latas de aerosol, etc.

- Incluye caja y tapa encajable
- Con cerraduras metálicas montadas
- Cajas ensayadas por el Instituto Federal de Investigación y Pruebas de Materiales (Bundesanstalt für Materialforschung und -prüfung) como embalaje exterior para mercancías peligrosas de los grupos II y III. El número de homologación es 4H2/Y25/S/24/D/BAM6107-BITO. Las cajas cumplen con la normas para el transporte de mercancías peligrosas por carretera (GGVS), ferrocarril (GGVE), marítimo (GGV) y aéreo.

BITO-Plus



Encuentre nuestra gama de cajas retornables MB a partir de la página 92

Medidas de la base L x A	Altura	Volumen	Capacidad de carga	Tipo de caja/contenedor	Color	Ref. catálogo
<i>mm</i>	<i>mm</i>	<i>litros</i>	<i>kg</i>			
410 x 310	238	18	13	MBSG43221 CLIP	Rojo púrpura	6-18653
	338	27	13	MBSG43321 CLIP	Rojo púrpura	6-18655
610 x 410	238	38	17	MBSG64221 CLIP	Rojo púrpura	6-18657
	338	58	20	MBSG64321 CLIP	Rojo púrpura	6-18659
	438	74	20	MBSG64421 CLIP	Rojo púrpura	6-18660



Estanterías con cubetas colectoras

- Altura de estantes regulable en pasos de 25 mm
- Todos los componentes galvanizados
- Sistema modular fácilmente ampliable

i BITO le informa

Los estantes, las baldas de rejilla y las baldas de cubeta son intercambiables entre sí, en todas las estanterías con cubetas colectoras.

Con baldas colectoras

- Con 5 baldas colectoras, acabado soldado para evitar fugas de líquidos
- Rebordo de las baldas de 60 mm, doblado para evitar lesiones

Capacidad de carga por estante	Medidas H x A x F	Acabado	Ref. catálogo
kg	mm		
200	2000 x 1058 x 524	Módulo principal	10-53089
	2000 x 1008 x 524	Módulo adicional	10-53090



Con baldas y cubeta colectoras

- Con 5 baldas estándar y cubeta colectoras en la base
- Protección fiable del suelo ya que la cubeta es suficientemente grande para acomodar la estantería completa
- Homologadas para líquidos fácilmente inflamables
- Altura de cubeta 83 mm, capacidad de retención 30 litros

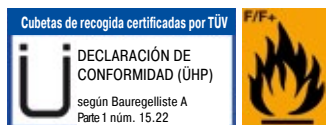

Capacidad de carga por estante	Medidas H x A x F	Medidas cubeta H x L x F	Acabado	Ref. catálogo
kg	mm	mm		
200	2000 x 1058 x 524	83 x 1096 x 570	Módulo principal	10-53093
200	2000 x 1008 x 524	83 x 1005 x 570	Módulo adicional	10-53094



Con estantes de rejilla y cubeta colectoras

- Con 5 estantes de rejilla y cubeta colectoras en la base
- Protección fiable del suelo ya que la cubeta es suficientemente grande para acomodar la estantería completa
- Homologadas para líquidos fácilmente inflamables
- Altura de cubeta 83 mm, capacidad de retención 30 litros

Capacidad de carga por estante	Medidas H x A x F	Medidas cubeta H x L x F	Acabado	Ref. catálogo
kg	mm	mm		
100	2000 x 1058 x 524	83 x 1096 x 570	Módulo principal	10-53091
100	2000 x 1008 x 524	83 x 1005 x 570	Módulo adicional	10-53092



Accesorios



A Estantes adicionales



B Estantes de cubeta



C Estantes de rejilla

Pos.	Descripción del artículo	Ref. catálogo
A	Estantes con altura de 40 mm conjunto con 4 soportes de estantes, altura de estante 40 mm, estantes con orificios para divisores	10-17076
B	Estantes de cubeta para el almacenamiento de recipientes que pueden derramarse o están expuestos a fugas, tales como latas de pintura, etc., retención de líquidos, altura 60 mm, incluye 4 soportes de estante, capacidad de carga por estante 200 kg, todas las cargas indicadas se refieren a cargas uniformemente distribuidas	10-12937
C	Estantes de rejilla altura de estante 25 mm, malla de 30 x 30 mm, incluye 4 soportes de estante, capacidad de carga por estante de rejilla 100 kg, todas las cargas indicadas se refieren a cargas uniformemente distribuidas	10-16489

¡Su almacén siempre en orden y seguro!



Optimice sus procesos logísticos. Proteja sus instalaciones y, al mismo tiempo, al personal según las reglamentaciones vigentes. En las páginas siguientes encontrará un amplio surtido de productos para protección contra choques e impactos, que ayudan a evitar accidentes y al mismo tiempo protegen de manera sostenible sus instalaciones de almacenaje contra daños.

Para una señalización efectiva de sus recorridos internos se requieren pinturas en aerosol de alta calidad y cintas de marcación. Las cintas de advertencia y protección señalizan los lugares peligrosos según las reglamentaciones.

Nuestra oferta se complementa con los distintos productos para estanterías y señalización.



Contenido

Marcado industrial 278

Perfiles de protección y advertencia 280

Señalización y barreras 282

Protección flexible contra impactos 284

Protectores flexibles de puntal 288

Barreras de protección contra impactos 289

Protección de estantería 293

Barreras de protección 294

Espejos de seguridad 295

Sistemas de información 296

Fundas portadocumentos 299

Placas y rótulos para el almacén 302

Etiquetas para impresión 303

Portaetiquetas 305



MARCACIÓN, ROTULACIÓN Y SEGURIDAD

Marcado industrial

Pintura en aerosol

- Secado rápido
- Resistente a la abrasión
- No contiene CFC
- Para marcar estanterías, espacios para depositar palets, vías de transporte, etc.
- De acuerdo con BGV A8 (VBG 125))
- Rendimiento de trazado: 75 - 90 m aprox., ancho de línea 50 mm
- Tiempo de secado aprox. 20 min.
- Resistente a la gasolina, al aceite, la grasa y la mayoría de los productos químicos
- Adecuado para la mayoría de los suelos
- La superficie de aplicación debe estar libre de suciedad, aceite, productos químicos y restos de pintura

Contenido de la lata <i>ml</i>	Color	Ref. catálogo
750	amarillo	46-20700
	blanco	46-20701
	naranja	46-20702
	negro	46-20703
	gris	46-20704
	azul	46-20705
	rojo	46-20706
	verde	46-20707

Carros para marcación con pintura en aerosol

- Marcado preciso de líneas. Ruedas traseras desmontables para facilitar el trazado en espacios con menor accesibilidad: zonas de estanterías, palets, etc.
- Material: tubo de acero
- Color azul

Ancho de trazado <i>mm</i>	Ref. catálogo
50-75	46-20709
100-130	46-20710

Cintas adhesivas de advertencia

- Para la señalización de zonas de riesgo según las normas de seguridad BGV A8
- Mayor seguridad en el trabajo a través de la señalización de obstáculos y lugares peligrosos
- Modo de instalación manual o con carro dispensador
- Material: vinilo

Grosor	Longitud	Ancho	Color	Ref. catálogo
μ	<i>m</i>	<i>mm</i>		
33	66	60	amarillo/negro	46-20820
			rojo/blanco	46-20821
170	33	50	amarillo/negro	46-20812
			rojo/blanco	46-20813
		75	amarillo/negro	46-20814
			rojo/blanco	46-20815



Cintas adhesivas de señalización

- Para señalización temporal del almacén
- Se despega sin dejar residuos
- Temperatura óptima de procesamiento por encima de los 10 °C
- La superficie de aplicación debe estar seca, sin grasa ni polvo
- Modo de instalación manual o con carro dispensador
- Material: vinilo

Grosor	Longitud	Ancho	Color	Ref. catálogo
μ	<i>m</i>	<i>mm</i>		
150	33000	50	amarillo	46-20800
			blanco	46-20801
			naranja	46-20802
			azul	46-20803
			rojo	46-20804
			verde	46-20805
		75	amarillo	46-20806
			blanco	46-20807
			naranja	46-20808
			azul	46-20809
			rojo	46-20810
			verde	46-20811

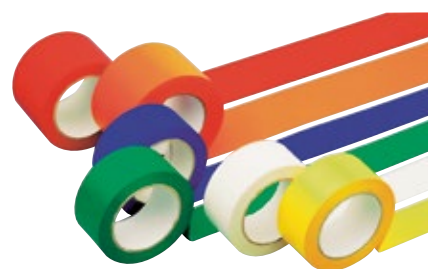

Carros para señalización con cinta



Descripción	Ref. catálogo
para anchos de cinta de 50 mm hasta 75 mm	46-20816



Perfiles de protección y advertencia



- Resistente a temperaturas de -20°C a +100 °C
- Ignífugo a prueba contra incendios según DIN 4102 B2
- Color de señalización según DIN 4844
- Apropiado para uso interior o exterior
- Resistente al deterioro
- Los perfiles se cortan fácilmente a la medida deseada mediante una cuchilla

i BITO le informa



Aumente la seguridad de su almacén señalizando los lugares peligrosos.

MARCACIÓN, ROTULACIÓN Y SEGURIDAD

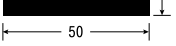
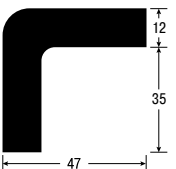

Perfiles de protección antigolpes

- Protección sólida de las estanterías
- Alta capacidad de absorción de golpes
- Protección contra colisiones ligeras
- Adecuado para zonas con servicio de vehículos industriales
- Fijación adhesiva
- Se puede atornillar si es necesario
- Material: poliuretano
- Color amarillo/negro

Medidas	Descripción	Ancho / Longitud ángulos	Grosor del material	Ref. catálogo
mm		mm	mm	
	Perfil plano, suministrado en tramos de 1 metro	50	20	46-20501
	Perfil plano, rollo de 5 m	50	20	46-20502
	Perfil angular, suministrado en tramos de 1 metro	47 x 47	12	46-20503
	Perfil angular, rollo de 5 m	47 x 47	12	46-20504

Perfiles de protección para cantos

- Protección de personas y bienes de equipo
- Alta absorción de golpes
- Fácil instalación
- Ideal para entornos de trabajo manual
- Material: poliuretano
- Color amarillo/negro



Medidas <i>mm</i>	Descripción	Ref. catálogo
	suministrado en tramos de 1 metro, con fijación adhesiva, cara interior plana	46-20505
	rollo de 5 m, con fijación adhesiva, cara interior plana	46-20506
	suministrado en tramos de 1 metro, con fijación adhesiva, cara interior angular	46-20507
	rollo de 5 m, con fijación adhesiva, cara interior angular	46-20508
	suministrado en tramos de 1 metro, encajable, cara interior con ranura	46-20511
	rollo de 5 m, encajable, cara interior con ranura	46-20512

Perfiles de protección para esquinas

- Cara interior angular
- Fijación adhesiva
- Material: poliuretano
- Color negro



Descripción	Ref. catálogo
bi-direccional	46-20509
tri-direccional	46-20510

Perfiles de protección para tuberías

- Para tubos, tuberías y tramos de cables
- Fijación adhesiva
- Posibilidad de sujeción adicional con abrazaderas
- Material: poliuretano
- Color amarillo/negro



Medidas <i>mm</i>	Descripción	Adecuado para diámetro de tubo <i>mm</i>	Ref. catálogo
	suministrado en tramos de 1 metro	20 - 40	46-20513
		40 - 70	46-20515



Señalización y barreras

nº1 Ventas!
46-20765





Uso instantáneo, fácil de reubicar para controlar el acceso

Conjuntos de postes y cadenas

- 6 postes por kit
- Suministrado con 5 cadenas de plástico, de 3 m de longitud cada una
- Delimitación eficaz y flexible de áreas operativas
- Sólida base para garantizar la estabilidad
- También se puede utilizar por separado

Altura poste <i>mm</i>	Peso por poste <i>kg</i>	Medidas base <i>mm</i>	Descripción	Ref. catálogo
1000	4,2	370 x 75	tiras reflectantes de color rojo y blanco	46-20765
			amarilla con tiras negras	46-20764

Accesorios



Descripción del artículo		Descripción	Medidas <i>mm</i>	Ø pie <i>mm</i>	Ref. catálogo	
	Postes sobre pedestal	con rosca M36 para fijar ojales roscados o paneles de señalización, suministrado con ojal roscado, Material: polipropileno	rojo con 2 tiras reflectantes	A 1000	400	46-40171
			amarillo, con 2 tiras negras	A 1000	400	46-40172

Postes flexibles, color negro con tiras amarillas reflectantes

- Seguridad para el inventario, los vehículos y las personas
- Recupera su forma inicial después de una colisión
- Flexible, pero extremadamente robusto
- ¡Por favor, pedir por separado el material de fijación!
- Material: poliuretano
- Color amarillo/negro

Altura <i>mm</i>	Ø pie <i>mm</i>	Ø Poste <i>mm</i>	Color	Ref. catálogo
300	200	80	amarillo/negro	46-40163
450	200	80	amarillo/negro	46-40162
750	200	80	amarillo/negro	46-40161
1000	200	80	amarillo/negro	46-40160

Accesorios

Descripción del artículo		Descripción	Ref. catálogo	
	Adaptadores	con rosca M36 para fijar ojales roscados o paneles de señalización, Material: polipropileno, color negro	para postes flexibles	46-40166
	Kit de anclaje al suelo	se suministra con 3 anclajes de suelo Ø 18 mm con tornillos de cabeza cilíndrica	para postes flexibles	46-40164
	Tornillos con ojal	con rosca M36 para fijar cadenas, cuerdas y bandas, Material: polipropileno, color negro	para postes flexibles	46-40165

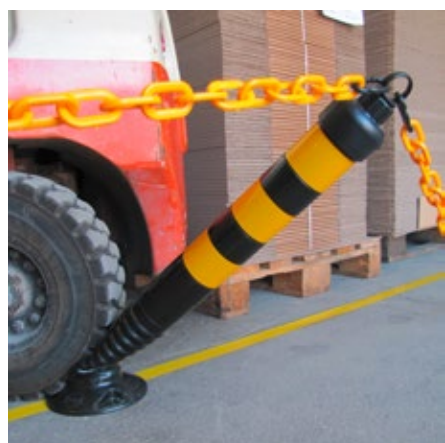

Accesorios para conjuntos de postes y cadenas y para postes flexibles

Pos.	Descripción del artículo		Descripción	Medidas <i>mm</i>	Ref. catálogo
A	Cadenas de plástico	para unir postes de balizamiento, Material: polipropileno, color amarillo/negro	con 2 eslabones de unión	L 3000	46-40175
			sin eslabones de unión	L 25000	46-40177
	para unir postes de balizamiento, Material: polipropileno, color rojo/blanco	con 2 eslabones de unión	L 3000	46-40174	
		sin eslabones de unión	L 25000	46-40176	
B	Eslabones de unión	para unir 2 cadenas entre ellas o enganchar eslabones adicionales, Material: polipropileno, color negro	para cadenas de plástico	-	46-40173
C	Rótulos	extremo con rosca M36 para atornillar las cadenas a los postes, Material: polipropileno	de forma triangular	L 390 x Ø 390	46-40180
			de forma redonda	Ø 280	46-40183
			de forma redonda	Ø 380	46-40182
			de forma tetragonal	A 350 x A 410 x Ø 350	46-40181



Postes para barreras de cinta, plástico

- Sistema de barrera y guía práctico y robusto
- Solución rápida para acordonar los pasillos y las zonas de acceso restringido o para la gestión de colas
- Apto para el uso en la industria, en almacenes, aparcamientos, espacios abiertos, etc.
- Almacenamiento en poco espacio: el poste se puede separar fácilmente de su pie abovedado. La cinta auto-tensora puede ser fácilmente extraída del casete y colocada en el siguiente poste. El resorte de tensión asegura un retorno controlado de la cinta autoenrollable.
- Casete y pie abovedado de plástico; el pie puede ser pesado con arena o grava para una mayor estabilidad, para uso en interiores y exteriores

Altura	Ø Poste	Ø pie	Longitud de cinta	Ancho de cinta	Color	Ref. catálogo
<i>mm</i>	<i>mm</i>	<i>mm</i>	<i>m</i>	<i>mm</i>		
950	50	360	3	50	rojo/blanco	46-53502
					amarillo/negro	46-53503



Accesorios

Pos.	Descripción del artículo		Medidas <i>mm</i>	Ref. catálogo
A	Soporte de recepción, fijación con tornillos	soporte de pared de plástico resistente para colgar barreras de cinta, fácil montaje, color negro	L 50 x F 12 x A 88 mm	46-53512
B	Soporte de recepción, fijación magnética	soporte de pared para la fijación magnética de barreras de cinta, atornillado a las paredes opuestas para fijar la cinta de barrera, color negro	L 50 x F 12 x A 88 mm	46-53513





Protección flexible contra impactos



- Fabricado en plástico flexible
- Deformable durante la colisión, este perfil absorbe la energía del impacto y vuelve a su forma original después del impacto
- No hay que hacer reparaciones después de una colisión – reduce los costes de reparación y mantenimiento y evita daños en el suelo
- La señalización a rayas amarillo/negro garantiza una mejor visibilidad
- Apropiado para uso interior y exterior
- Sencillo montaje, se suministra con material de fijación

i BITO le informa

Alta flexibilidad gracias la construcción modular.

Confeccione su sistema de protección según sus necesidades con postes y vigas transversales.
Longitud total = 1x diámetro del poste + número de juegos de vigas transversales

Barandillas flexibles de seguridad

- Las personas que se encuentran en sus instalaciones son guiadas de forma segura
- Soporta una carga estática de 2 kN
- Corresponde al peso de dos personas apoyadas contra la barrera de seguridad, ~ 200 kg
- Color amarillo/negro

	Altura	Longitud	Placa de base	Diámetro	Zona de impacto	Ref. catálogo
	mm	mm	mm	mm	mm	
Poste final / central	1181		180 x 180	130	233 - 1.100	46-52788
Poste esquinero 90°	1181		180 x 180	130	233 - 1.100	46-52789
Juego de barandillas laterales	100	500			233 - 1.100	46-52790
	100	1000			233 - 1.100	46-52791
	100	1500			233 - 1.100	46-52792
	100	2000			233 - 1.100	46-52793

Barreras de protección peatonales

- Separación de las vías de circulación de las vías peatonales y equipos de almacenaje - más seguridad para sus operaciones
- Sustitución de postes y barandillas laterales sin desmontar la parte adyacente de la barrera
- Conexión patentada: un sistema de acoplamiento especial de absorción de energía ofrece una mayor protección
- Resistente a impactos de 11.600 julios
- Es igual a 4,6 t a 8 km/h con ángulo de impacto de 45°
- Color amarillo/negro

	Altura	Longitud	Placa de base	Diámetro	Zona de impacto	Ref. catálogo
	mm	mm	mm	mm	mm	
Poste final	1136		180 x 180	130	450 - 1.100	46-52794
Soporte intermedio	1136		180 x 180	130	450 - 1.100	46-52795
Poste esquinero 90°	1136		180 x 180	130	450 - 1.100	46-52796
Juego de barandillas laterales		600		100	450 - 1.100	46-52797
		1000		100	450 - 1.100	46-52798
		1600		100	450 - 1.100	46-52799
		2000		100	450 - 1.100	46-52800





- Fabricado en plástico flexible
- Deformable durante la colisión, este perfil absorbe la energía del impacto y vuelve a su forma original después del impacto
- No hay que hacer reparaciones después de una colisión – reduce los costes de reparación y mantenimiento y evita daños en el suelo
- La señalización a rayas amarillo/negro garantiza una mejor visibilidad
- Apropiado para uso interior y exterior
- Sencillo montaje, se suministra con material de fijación

i BITO le informa

Alta flexibilidad gracias a la construcción modular.

Confeccione su sistema de protección según sus necesidades con postes y vigas transversales.
Longitud total = 1x diámetro del poste + número de juegos de vigas transversales

Barreras flexibles de guiado de vehículos

- Protege sus máquinas y edificios de los posibles daños causados por los equipos de manipulación
- Sustitución de postes y barandillas laterales sin desmontar la parte adyacente de la barrera
- Conexión patentada: un sistema de acoplamiento especial de absorción de energía ofrece una mayor protección
- Resistente a impactos de 20.400 julios
- Es igual a 5,3 t a 10 km/h con ángulo de impacto de 45°
- Color amarillo/negro

Descripción	Altura	Longitud	Placa de base	Diámetro	Zona de impacto	Ref. catálogo
	<i>mm</i>	<i>mm</i>	<i>mm</i>	<i>mm</i>	<i>mm</i>	
Poste final de línea	456		180 x 180	158	204 - 362	46-52801
Poste en línea	456		180 x 180	158	204 - 362	46-52802
Poste esquinero 90°	456		180 x 180	158	204 - 362	46-52803
Juego de barras		500		158	204 - 362	46-52804
		1000		158	204 - 362	46-52805
		1500		158	204 - 362	46-52806
		2000		158	204 - 362	46-52807



Barreras flexibles de guiado de vehículos - Plus -

- Protege sus máquinas y edificios contra los daños causados por los equipos de manipulación; protección combinada: **separación de pasos para peatones de vías para vehículos y barrera de protección**
- Sustitución de postes y barandillas laterales sin desmontar la parte adyacente de la barrera
- Conexión patentada: un sistema de acoplamiento especial de absorción de energía ofrece una mayor protección
- Resistente a impactos de 20.400 julios
- Es igual a 5,3 t a 10 km/h con ángulo de impacto de 45°
- Color amarillo/negro

Descripción	Altura	Longitud	Placa de base	Diámetro	Zona de impacto	Ref. catálogo
	<i>mm</i>	<i>mm</i>	<i>mm</i>	<i>mm</i>	<i>mm</i>	
Poste final de línea	1185		180 x 180	158	204 - 362	46-52808
Poste en línea	1185		180 x 180	158	204 - 362	46-52809
Poste esquinero 90°	1185		180 x 180	158	204 - 362	46-52810
Juego de barras		500		158 / 100 x 35	204 - 362	46-52811
		1000		158 / 100 x 35	204 - 362	46-52812
		1500		158 / 100 x 35	204 - 362	46-52813
		2000		158 / 100 x 35	204 - 362	46-52814





Protección flexible contra impactos



Bolardos flexibles

- Fabricado en plástico flexible
- Deformable durante la colisión, este perfil absorbe la energía del impacto y vuelve a su forma original después del impacto
- No hay que hacer reparaciones después de una colisión – reduce los costes de reparación y mantenimiento y evita daños en el suelo
- La señalización a rayas amarillo/negro garantiza una mejor visibilidad
- Apropiado para uso interior y exterior
- Sencillo montaje, se suministra con material de fijación
- Protección de sus instalaciones, máquinas y edificios contra daños por colisión
- Resistente a impactos de 6.900 julios
- Es igual a 5 t a 6 km/h con ángulo de impacto de 90°
- Color amarillo/negro

Altura <i>mm</i>	Placa de base <i>mm</i>	Diámetro <i>mm</i>	Zona de impacto <i>mm</i>	Ref. catálogo
835	230 x 230	190	750	46-52786
1200	230 x 230	190	1200	46-52787

Protectores flexibles de columna

- Fabricado en plástico flexible
- Para columnas cuadradas y rectangulares
- Los perfiles apilables, enclavables y modulares permiten un ajuste individual de la altura
- La estructura nervada especial absorbe la energía del impacto y evita daños peligrosos en las columnas
- El sistema de protección modular se compone de elementos de esquina amarillos y conectores negros (opcional) para permitir una perfecta adaptación a las dimensiones de la columna
- Apropiado para uso interior y exterior
- Montaje fácil y rápido sin tornillos
- Protección de columnas y postes contra daños por colisión
- Resistente a impactos de 1.600 julios
- Es igual a 1,8 t a 3 km/h con ángulo de impacto de 90°
- Color amarillo



Acabado	Altura <i>mm</i>	Longitud <i>mm</i>	Dimensiones de poste <i>mm</i>	Diámetro <i>mm</i>	Zona de impacto <i>mm</i>	Ref. catálogo
Protectores flexibles de columna	600		100 x 100	180	520	46-52815
	600		150 x 150	180	520	46-52816
	600		200 x 200	180	520	46-52817
	600		250 x 250	180	520	46-52818
	600		300 x 300	180	520	46-52819
	600		350 x 350	180	520	46-52820
	600		400 x 400	180	520	46-52821
	600		450 x 450	180	520	46-52822
	600		500 x 500	180	520	46-52823
	600		550 x 550	180	520	46-52824
	600		600 x 600	180	520	46-52825
Distanciadores	600	100		180	520	46-52826
	600	150		180	520	46-52827
	600	300		180	520	46-52828



- Fabricado en plástico flexible
- Deformable durante la colisión, este perfil vuelve a su forma original después del impacto
- No hay que hacer reparaciones después de una colisión – reduce los costes de reparación y mantenimiento y evita daños en el suelo
- La señalización a rayas amarillo/negro garantiza una mejor visibilidad
- Apropiado para uso interior y exterior
- Sencillo montaje, se suministra con material de fijación



Protectores flexibles para bastidores en los lados cortos de una estantería

- Protección de los lados cortos de las filas de estanterías contra los daños causados por colisión
- El diseño redondo de los postes reduce la fuerza de impacto, minimizando así la posibilidad de accidentes y daños
- Los manguitos giratorios innovadores desvían la energía del impacto hacia los lados
- Resistente a impactos de 12.000 julios
- Es igual a 8,6 t a 6 km/h con ángulo de impacto de 45°
- Color amarillo/negro



Longitud <i>mm</i>	Altura <i>mm</i>	Placa de base <i>mm</i>	Diámetro <i>mm</i>	Zona de impacto <i>mm</i>	Ref. catálogo
1100	512	230 x 230	190	185 - 405	46-52780
1200	512	230 x 230	190	185 - 405	46-52781
1300	512	230 x 230	190	185 - 405	46-52782
2400	512	230 x 230	190	185 - 405	46-52783
2500	512	230 x 230	190	185 - 405	46-52784
2600	512	230 x 230	190	185 - 405	46-52785





Protección flexible contra impactos



product design award

- Fabricado en plástico flexible
- Deformable durante la colisión, este perfil vuelve a su forma original después del impacto
- No hay que hacer reparaciones después de una colisión – reduce los costes de reparación y mantenimiento y evita daños en el suelo
- La señalización a rayas amarillo/negro garantiza una mejor visibilidad
- Apropiado para uso interior y exterior
- Sencillo montaje, se suministra con material de fijación



Protección lateral



Protección frontal

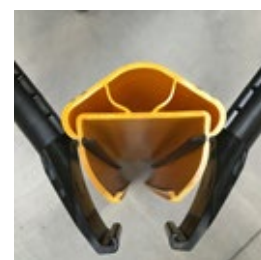

Set de herramientas para fijar las protecciones flexibles

Protectores flexibles de puntal

- Material: plástico
- Color amarillo

Altura	Tipo de puntal	Ref. catálogo
<i>mm</i>		
600	P1	46-45600
	P2	46-45601
	P3	46-45602
	P4-P7	46-45603

i BITO le informa

Las instrucciones de montaje se pueden descargar en www.bitocom



Set de herramientas para fijar las protecciones flexibles, para protectores flexibles de puntal

- Las protecciones flexibles no se pueden instalar sin este kit de herramientas. Por favor, agregue este artículo a su pedido.
- Material: plástico

	Ref. catálogo
Set de herramientas para fijar las protecciones flexibles para protectores flexibles de puntal	46-45604

Barreras de protección contra impactos



Barreras de seguridad

- Delimitación de zonas de riesgo de las vías peatonales y las vías para vehículos para cargas ligeras
- Uso universal
- Estructura de tubo de acero con barra adicional a la altura de la rodilla, pintura sintética amarilla con tiras de señalización negras
- Tubo de acero, Ø 48 mm, espesor 2 mm, placa de base 160 x 70 x 10 mm (L x A x H)
- ¡Por favor, pedir por separado el material de fijación!
- Material: acero
- Color amarillo/negro



Medidas H x L	Ref. catálogo
<i>mm</i>	
1000 x 1000	46-20600
1000 x 1500	46-20601
1000 x 2000	46-20602
Pasador de anclaje 12/120, para suelos de hormigón, se requieren 4 unidades por estribo	46-53527
Tacos de anclaje universales S12 + tornillo 8/100, se requieren 4 unidades por estribo	46-20603

Barreras bordillo

- Protege el inventario, estanterías, máquinas, etc., de daños causados por vehículos de servicio, adecuado para aplicaciones ligeras y pesadas
- Construcción baja que permite el libre acceso del personal a las áreas protegidas
- Tubo de acero de grueso espesor, biselado en los extremos, con revestimiento sintético en amarillo y tiras de señalización negras
- Tubo de acero, Ø 76 mm, espesor 3 mm, placa de base 130 x 70 x 10 mm (L x A x H)
- ¡Por favor, pedir por separado el material de fijación!
- Material: acero
- Color amarillo/negro



Medidas H x L	Color	Ref. catálogo
<i>mm</i>		
86 x 400	amarillo/negro	46-20604
86 x 800	amarillo/negro	46-20605
86 x 1200	amarillo/negro	46-20606
Pasador de anclaje 12/120, para suelos de hormigón, se requieren 4 unidades por valla	galvanizado	46-53527
Tacos de anclaje universales S12 + tornillo 8/100, se requieren 4 unidades por valla	galvanizado	46-20603

Barreras bordillo angulares para esquinas

- Protege el inventario, las estanterías, máquinas, etc., de posibles daños causados por vehículos de servicio para cargas pesadas o por camiones
- Construcción baja que permite el libre acceso del personal a las áreas protegidas
- Tubo de acero de grueso espesor, biselado en los extremos, con revestimiento sintético en amarillo y tiras de señalización negras
- ¡Por favor, pedir por separado el material de fijación!
- De acero
- Color amarillo/negro



Medidas H x L	Color	Ref. catálogo
<i>mm</i>		
86 x 638 / 638	amarillo/negro	46-53486
Pasador de anclaje 12/120, para suelos de hormigón, se requieren 8 unidades por estribo	galvanizado	46-53527
Tacos de anclaje universales S12 + tornillo 8/100, se requieren 8 unidades por estribo	galvanizado	46-20603



Barreras de protección contra impactos

Arcos de protección

- Ideal para evitar daños por colisión de vehículos de servicio ligeros y pesados
- Protegen sus instalaciones, p.ej. armarios, puertas, estanterías, máquinas
- Tubo de acero de alta calidad con pintura sintética amarilla con tiras de señalización negras
- Tubo de acero, Ø 76 mm, espesor 3 mm, placa de base 160 x 140 x 10 mm (L x A x H)
- ¡Por favor, pedir por separado el material de fijación!

Medidas H x L <i>mm</i>	Color	Ref. catálogo
350 x 375	amarillo	46-20607
350 x 750	amarillo/negro	46-20608
350 x 1000	amarillo/negro	46-20609
350 x 2000	amarillo/negro	46-53447
600 x 750	amarillo/negro	46-20610
600 x 1000	amarillo/negro	46-20611
600 x 2000	amarillo/negro	46-53448
1200 x 750	amarillo/negro	46-20612
1200 x 1000	amarillo/negro	46-20613
1200 x 2000	amarillo/negro	46-53449
Pasador de anclaje 12/120, para suelos de hormigón, se requieren 8 unidades por estribo	galvanizado	46-53527
Tacos de anclaje universales S12 + tornillo 8/100, se requieren 8 unidades por estribo	galvanizado	46-20603

Arcos de protección para esquinas

- Ideal para evitar daños por colisión de vehículos de servicio ligeros y pesados
- Protegen sus instalaciones, p.ej. armarios, puertas, estanterías, máquinas
- Tubo de acero de alta calidad con pintura sintética amarilla con tiras de señalización negras
- Tubo de acero, Ø 76 mm, espesor 3 mm, placa de base 160 x 140 x 10 mm (L x A x H)
- ¡Por favor, pedir por separado el material de fijación!

Medidas H x L/L <i>mm</i>	Color	Ref. catálogo
350 x 600 / 600	amarillo/negro	46-20614
600 x 600 / 600	amarillo/negro	46-20615
1200 x 600 / 600	amarillo/negro	46-20616
Pasador de anclaje 12/120, para suelos de hormigón, se requieren 12 unidades por estribo	galvanizado	46-53527
Tacos de anclaje universales S12 + tornillo 8/100, se requieren 12 unidades por estribo	galvanizado	46-20603

Bolardos de protección contra impactos

- Protege el inventario, las estanterías, máquinas, etc., de posibles golpes de vehículos de almacén o de camiones, adecuado para aplicaciones ligeras y pesadas
- Extremadamente robusto
- Galvanizado por inmersión en caliente y adicionalmente con revestimiento sintético en amarillo con tiras negras
- Tubo de acero de pared gruesa
- ¡Por favor, pedir por separado el material de fijación!

Altura <i>mm</i>	Diámetro <i>mm</i>	Espesor de pared <i>mm</i>	Ref. catálogo
1200	90	3,6	46-20617
	159	4,5	46-20618
	194	4,5	46-20620
	273	5,0	46-20621
Tacos de anclaje para aplicaciones pesadas, 14/110, para postes de Ø 90 y 159 mm, se requieren 4 unidades por poste de protección	14		46-20619
Pasador de anclaje, 16/125, para postes de Ø 194 y 273 mm, se requieren 4 unidades por poste de protección	16		41-20622



Arcos de protección, con placa de protección contra el empotramiento

- Construcción muy robusta de acero de calidad con placa de protección contra el empotramiento
- Panel de protección para evitar que las horquillas de una carretilla elevadora se atasquen en las estanterías u otros equipos
- Producto idéntico al arco de protección para el uso en interiores, pero con una placa de protección de acero de 4 mm de espesor, con revestimiento sintético en amarillo
- ¡Por favor, pedir por separado el material de fijación!
- Color amarillo/negro

Medidas H x L	Color	Ref. catálogo
<i>mm</i>		
Pasador de anclaje 12/120, para suelos de hormigón, se requieren 8 unidades por estribo	galvanizado	46-53527
Tacos de anclaje universales S12 + tornillo 8/100, se requieren 8 unidades por estribo	galvanizado	46-20603



Arcos de protección para esquinas, con placa de protección contra el empotramiento

- Construcción muy robusta de acero de calidad con placa de protección contra el empotramiento
- Panel de protección para evitar que las horquillas de una carretilla elevadora se atasquen en las estanterías u otros equipos
- Producto idéntico al arco de protección para el uso en interiores, pero con una placa de protección de acero de 4 mm de espesor, con revestimiento sintético en amarillo
- ¡Por favor, pedir por separado el material de fijación!
- Color amarillo/negro

Medidas H x L	Color	Ref. catálogo
<i>mm</i>		
Pasador de anclaje 12/120, para suelos de hormigón, se requieren 12 unidades por estribo	galvanizado	46-53527
Tacos de anclaje universales S12 + tornillo 8/100, se requieren 12 unidades por estribo	galvanizado	46-20603



Protectores de pilares y columnas

- Protección eficaz de pilares, columnas, mástiles, postes de alumbrado, etc. contra los daños por colisión causados por los vehículos de servicio
- Construcción de tubo de acero compuesta por arcos (Ø 60 mm) y travesas (Ø 48 mm)
- Fácil montaje insertando las travesas en los tubos arqueados y fijando la barrera al suelo mediante 4 placas base (160 x 70 x 10 mm) y pernos de anclaje
- ¡Por favor, pedir por separado el material de fijación!
- Color amarillo/negro

Medidas H x L	Color	Ref. catálogo
<i>mm</i>		
Pasador de anclaje 12/120, para suelos de hormigón, se requieren 8 unidades por estribo	galvanizado	46-53527
Tacos de anclaje universales S12 + tornillo 8/100, se requieren 8 unidades por estribo	galvanizado	46-20603



Barreras de protección contra impactos

Guías para vehículos

- Ideal para proteger las puertas de almacén y cortafuegos de posibles daños causados por el tráfico de entrega
- Estas robustas secciones angulares de acero se anclan al suelo alrededor de las zonas críticas para evitar costosas reparaciones
- Las esquinas redondeadas con corte a inglete (45°) en los extremos del perfil permiten el montaje angular de varios perfiles de protección
- ¡Por favor, pedir por separado el material de fijación!
- Color amarillo



Medidas H x L	Color	Ref. catálogo
<i>mm</i>		
Pasador de anclaje 12/120, para suelos de hormigón	galvanizado	46-53527
Tacos de anclaje universales S12 + tornillo 8/100	galvanizado	46-20603

Barreras rodapié

- Ideal para separar las vías de circulación de las pasarelas, para proteger paredes, maquinaria, equipos técnicos y para delimitar las zonas de trabajo
- El tubo de acero de pared grueso está unido a una robusta placa base mediante soportes metálicos
- Los extremos de la barrera están protegidos por capuchones en negro
- Las barreras pueden ser utilizadas como unidad independiente o instaladas en una línea mediante adaptadores
- Los pies metálicos que conectan los tubos a la placa base están provistos de un conducto para los tubos y cables de presión (Ø 48 mm)
- Fijación sólida mediante anclaje al suelo
- ¡Por favor, pedir por separado el material de fijación!
- Color amarillo

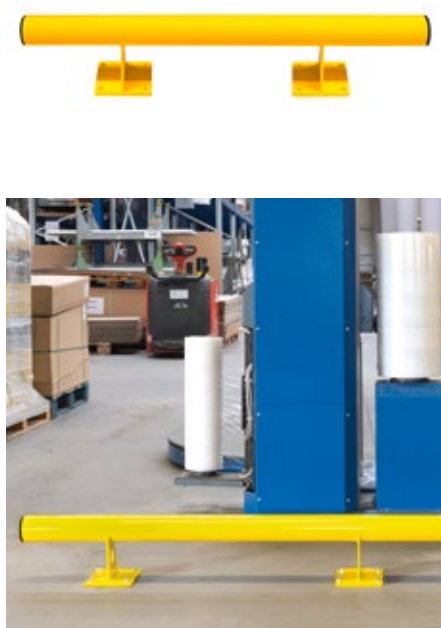

Medidas H x L	Descripción	Número de tacos	Color	Ref. catálogo
<i>mm</i>				
200 x 638 / 638	ángulo exterior	8	amarillo	46-53443
	ángulo interior	8	amarillo	46-53444
200 x 1000	Versión recta	8	amarillo	46-53440
200 x 1500	Versión recta	8	amarillo	46-53441
200 x 2000	Versión recta	12	amarillo	46-53442
Pasador de anclaje 12/120	para suelos de hormigón		galvanizado	46-53527
Tacos de anclaje universales S12 + tornillo 8/100			galvanizado	46-20603
Adaptadores	para barreras rodapié		negro	46-53445
Tapones de plástico	para barreras rodapié		negro	46-53446

Protección de estantería

Protectores de puntal

- Protección contra daños causados por colisión – reduce los tiempos inoperativos
- El revestimiento sintético en amarillo RAL 1003 garantiza un mayor nivel de atención
- Se atornilla directamente sobre el puntal - no hay daños en el suelo en caso de impacto ya que no requiere fijación al suelo
- Diseñado para estanterías de paletización BITO PRO
- Incluye material de fijación
- Material: acero



Escanear código QR:

Video „Protectores de puntal“

www.bito.com/qr-stuetzenschutz-int

Altura <i>mm</i>	Ancho <i>mm</i>	Tipo de puntal	Ref. catálogo
715	80	P1	66-31000
	90	P2	66-31001
	100	P3	66-31002
	120	P4-6	66-31003



Bastidores ver pág. 207

Protectores de base de puntal

- Cumplen con las directivas vigentes y conforme a éstas, se colocan en las esquinas de las estanterías
- Revestimiento sintético en color amarillo RAL 1003 y con lámina adhesiva negro-amarillo (según DIN 4844)
- Para la protección de puntales por 2 o 3 lados
- Protege las estanterías y los vehículos de servicio
- Reducción de daños a los puntales y por consiguiente una importante reducción de tiempos inoperativos y costes
- Aumenta la seguridad personal

Altura <i>mm</i>	Descripción	Equipamiento	Tipo de puntal	Ref. catálogo
400	en forma de L = protección de puntales por 2 lados	incluye 4 tornillos para hormigón Ø 12 mm	P1-P12	66-4585
	en forma de U = protección de puntales por 3 lados	incluye 4 anclajes adhesivos M12	P1-P3 P4-P12	66-29123 66-29125



Más información sobre los tipos de puntales a partir de la pág. 208

Barreras de protección



- Protección de los lados cortos de las filas de estanterías, mejorando la seguridad de sus empleados
- Dado que esta barrera encierra los dos montantes de bastidor, no se necesitan protecciones adicionales para proteger los extremos de una fila de estanterías
- Revestimiento sintético en color amarillo RAL 1003 y con lámina adhesiva negro-amarillo (según DIN 4844)
- Plancha de protección de acero galvanizado
- Incluye material de fijación y anclajes al suelo para cargas pesadas
- Cumplen con las directivas vigentes (entre otras DGUV 108-007)
- Reducción de daños a los puntales y por consiguiente una importante reducción de tiempos inoperativos y costes
- Se puede añadir una segunda plancha de acero para aumentar la seguridad

	Barreras de protección	Planchas de protección adicionales
Medidas A x F x H	Ref. catálogo	Ref. catálogo
<i>mm</i>		
1200 x 270 x 400	66-40937	66-40933
2500 x 270 x 400	66-40936	66-40932



Soporte intermedio para barreras de protección

- Fácil extensión con postes intermedios y barreras de protección adicionales
- Para filas de planchas de protección
- Sistema de barreras robustas para proteger su almacén y su equipamiento
- Se suministra con anclajes para cargas pesadas

Medidas A x F x H	Ref. catálogo
<i>mm</i>	
250 x 201 x 400	66-40924



MARCACIÓN, ROTULACIÓN Y SEGURIDAD



Espejos de seguridad

Presentación perfecta

- **Minimiza los riesgos de seguridad y aumenta la seguridad del tráfico en su sitio**



Espejos planos redondos

- Apropiado para uso interior
- Excelente para el control de áreas de producción y almacenamiento
- La forma ligeramente convexa proporciona una mejor visión en un área más grande
- Fabricado en acrílico extremadamente resistente a los choques, 70% más resistente al impacto que el vidrio
- Suministrado con soporte telescópico de fijación mural
- Material: acrílico



Diámetro <i>mm</i>	Distancia observación <i>m</i>	Ref. catálogo
300	1-4	46-39492
400	1-5	46-39493
500	5-7	46-39494
600	9-15	46-39495
700	12-17	46-39496
800	15-22	46-39497

Espejos planos rectangulares

- Marco amarillo / negro
- La señalización amarilla/negra garantiza un mayor nivel de atención, en cumplimiento de las últimas normativas de seguridad para zonas peligrosas en entornos de producción y almacenes
- Mejor visión de los lugares de trabajo „remotos“, elimina los ángulos muertos
- Prevención eficaz de accidentes laborales y paradas de producción
- Visión brillante, se suministra con accesorios para montaje en la pared
- Material: acrílico



Medidas A x H <i>mm</i>	Distancia observación <i>m</i>	Ref. catálogo
300 x 500	5-7	46-39485
400 x 600	7-9	46-39486
600 x 900	18-25	46-39487
Brazo para espejos planos rectangulares para tubos Ø 50-80 mm		46-39488

Espejos hemisféricos 360°

- Apropiado para uso interior
- Inversión eficiente en la seguridad en el trabajo
- Visibilidad total, sobre todo en zonas de intersecciones y pasillos
- Peso ligero, larga vida útil
- Fabricado en material acrílico ligero, resistente a golpes (70% más resistente que el vidrio)
- Se puede fijar directamente a la pared o al techo por medio de una cadena (kit de cadena disponible por separado)
- Material: acrílico



nº1 Ventas!
46-39481

Diámetro <i>mm</i>	Accesorios opcionales	Distancia observación <i>m</i>	Ref. catálogo
600	46-39484	6	46-39480
800	46-39484	10	46-39481
1000	46-39484	30	46-39482
1250	46-55495	40	46-39483
Juego de cadenas para espejos hemisféricos 4 cadenas de 1000 mm cada una			46-39484
Juego de cadenas para espejos hemisféricos 4 cadenas de 2500 mm cada una			46-55495





Sistemas de información

Gestión visual

¡Comuniqué y optimice los procesos fácilmente!

Utilice nuestros nuevos sistemas de información para **optimizar sus procesos** en el almacén y **ahorrar costes** de manera efectiva.

Muchos sistemas de organización como Lean, Kaizen, 5S o 7M usan marcos de colores para clasificar las instrucciones de operación y de seguridad. Relaciones complejas pueden ser comunicadas y representadas de manera sencilla.

Puede utilizar nuestros **marcos de información y sistemas de paneles de visualización** para las siguientes aplicaciones:

Para la visualización de avisos, instrucciones y reglamentos.

En los colores de seguridad según DIN ISO 3864-4, para las vías de evacuación, las señales de prohibición y de advertencia.

Para instrucciones de seguridad contra incendios (rojo), instrucciones de maquinarias (azul) o notas de peligro (naranja).



Marcos autoadhesivos de información



Marcos autoadhesivos de información „Seguridad“



Sistemas de paneles de visualización



MARCACIÓN, ROTULACIÓN Y SEGURIDAD



Marcos autoadhesivos de información, lámina delantera plegable y magnético

- La parte trasera adhesiva proporciona un ajuste duradero
- Fácil de insertar y reemplazar documentos gracias al cierre magnético
- Marco de color de alta visibilidad según DIN 3864-4 en ambos lados; ideal para puertas de vidrio
- Presentación rápida y sencilla de anuncios
- Para posición horizontal o vertical

Formato	Color	Uds./pack	Ref. catálogo
DIN A4	negro	2	46-44462
	rojo	2	46-44463
	azul	2	46-44464
	naranja	2	46-44465
	plata	2	46-44466
	negro	10	46-44467
	rojo	10	46-44468
	azul	10	46-44469
	naranja	10	46-44470
	plata	10	46-44471



Marcos autoadhesivos de información „Seguridad“, lámina delantera plegable y magnético y marco bicolor

- La parte trasera adhesiva proporciona un ajuste duradero
- Fácil de insertar y reemplazar documentos gracias al cierre magnético
- Marco de color de alta visibilidad según DIN 3864-4 en ambos lados; ideal para puertas de vidrio
- Presentación rápida y sencilla de anuncios
- Para posición horizontal o vertical

Formato	Color	Uds./pack	Ref. catálogo
DIN A4	amarillo/negro	2	46-44472
	blanco/verde	2	46-44473
	blanco/rojo	2	46-44474



Marcos magnéticos de información, con reverso magnético

- Marco magnético de color que cierra en los 4 lados
- Protege los documentos de la suciedad, el polvo y las arrugas
- Ideal para uso en pizarras, tableros de planificación o directamente en estanterías y máquinas
- Presentación rápida y sencilla de anuncios
- Para posición horizontal o vertical

Formato	Color	Uds./pack	Ref. catálogo
DIN A4	negro	5	46-44478
	rojo	5	46-44479
	azul	5	46-44480
	naranja	5	46-44481
	plata	5	46-44482



Sistemas de información

Marcos magnéticos de información „Security“, con reverso magnético y marco bicolor

- Marco magnético de dos colores que cierra en los 4 lados
- Marco de color de alta visibilidad según DIN 3864-4
- Protege los documentos de la suciedad, el polvo y las arrugas
- Ideal para uso en pizarras, tableros de planificación o directamente en estanterías y máquinas
- Presentación rápida y sencilla de anuncios
- Para posición horizontal o vertical

Formato	Color	Uds./pack	Ref. catálogo
DIN A4	amarillo/negro	5	46-44483
	blanco/verde	5	46-44484
	blanco/rojo	5	46-44485

Sistemas de consulta, marco de plástico unicolor, montaje en pared

- Portapanel de metal con revestimiento sintético
- 5 placas unicolores de polipropileno flexible
- El producto se puede ampliar encadenando más unidades
- Entrega como conjunto completo con material de montaje e instrucciones

Formato	Color	Uds./pack	Ref. catálogo
DIN A4	rojo	Set	46-44450
	azul oscuro	Set	46-44451
	naranja	Set	46-44452

Sistemas de consulta, con marco de plástico multicolor, montaje en pared

- Portapanel de metal con revestimiento sintético
- 10 placas en colores variados de polipropileno flexible
- El producto se puede ampliar encadenando más unidades
- Entrega como conjunto completo con material de montaje e instrucciones
- Ideal para la presentación de información sobre diversos temas en el área de trabajo

Formato	(Lieferumfang)	Uds./pack	Ref. catálogo
DIN A4	2 piezas de cada color: negro, rojo, amarillo, verde y azul oscuro	Set	46-44453

Sistemas de consulta, marco de plástico unicolor y reverso magnético

- Portapanel de metal con revestimiento sintético
- 5 placas unicolores de polipropileno flexible
- El producto se puede ampliar encadenando más unidades
- Fijación a soportes metálicos, tales como estanterías, postes de acero, etc.

Formato	Color	Uds./pack	Ref. catálogo
DIN A4	negro	Set	46-44454



Fundas portadocumentos

Con fijación adhesiva, 3 lados abiertos

- Ideal para el cambio frecuente de información
- Fuerte adherencia mediante una cinta adhesiva
- Color transparente



Medidas L x A	Formato	Uds./pack	Ref. catálogo
<i>mm</i>			
175 x 105		10	6-5031
210 x 75		10	6-31311
210 x 150	DIN A5	10	6-19528

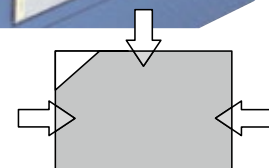

Con fijación adhesiva, 2 lados abiertos

- La lámina delantera más corta permite insertar y extraer fácilmente la información del producto
- Material: vinilo
- Color azul

Medidas L x A	Uds./pack	Ref. catálogo
<i>mm</i>		
145 x 100	25	46-21108

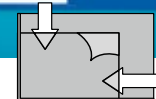

Con fijación adhesiva, 1 lado abierto

- Fundas de plástico con 2 tiras adhesivas
- También apropiado para la señalización de estanterías
- Adhesión duradera a todo tipo de cajas de almacenamiento/transporte y estanterías
- Material: vinilo
- Color azul

Medidas L x A	Formato	Uds./pack	Ref. catálogo
<i>mm</i>			
155 x 85		25	46-21109
235 x 170	DIN A5	25	46-21110



Con solapa, lado abierto: derecho

- Cara trasera rígida con pestaña para colgar el bolsillo (anchura de 25 mm)
- Fijación sencilla y estable en contenedores de almacenaje/transporte
- Material: vinilo
- Color azul

Medidas L x A	Formato	Uds./pack	Ref. catálogo
<i>mm</i>			
165 x 115	DIN A6	25	46-21105
235 x 170	DIN A5	25	46-21106
305 x 230	DIN A4	25	46-21107

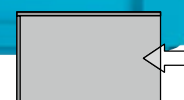

MARCACIÓN, ROTULACIÓN Y SEGURIDAD

Fundas portadocumentos
nº1 Ventas!

46-21104

Fundas portadocumentos, con estribo de alambre, abertura superior

- Fácil de fijar a jaulas metálicas, collares, recipientes de plástico, cajas de cartón, etc.
- Estribo de alambre laminado para una fijación segura
- Óptima protección para documentos agregados
- Material: PVC
- Color transparente

Medidas L x A mm	Formato	Descripción	Uds./pack	Ref. catálogo
195 x 140	DIN A6 horizontal	sin solapa de protección contra la lluvia	25	46-40304
275 x 180	DIN A5 horizontal	sin solapa de protección contra la lluvia	25	46-21104
275 x 185	DIN A5 horizontal	con solapa de protección contra la lluvia	25	46-40307
275 x 340	DIN A4 vertical	sin solapa de protección contra la lluvia	25	46-40303
	DIN A4 vertical	con solapa de protección contra la lluvia	25	46-40305
325 x 235	DIN A4 horizontal	sin solapa de protección contra la lluvia	25	46-21111
	DIN A4 horizontal	con solapa de protección contra la lluvia	25	46-40306

Fijación magnética, 1 lado abierto

- Rápida fijación y arranque en objetos metálicos, travesaños, contenedores de almacenaje y transporte, o directamente en la mercancía
- Material: vinilo
- Color azul

Medidas L x A mm	Formato	Uds./pack	Ref. catálogo
160 x 115	DIN A6	25	46-21100
235 x 170	DIN A5	25	46-21101
305 x 230	DIN A4	25	46-21102

i BITO le informa

 Otras variantes en nuestra página web shop.bitto.com
Con lengüetas, abertura superior

- Cierre seguro introduciendo las correas autoblocantes en las ranuras de los bolsillos
- Muy fácil de colocar y de quitar
- Material: vinilo
- Color azul

Medidas L x A mm	Formato	Uds./pack	Ref. catálogo
235 x 180	DIN A5	25	46-21103

Con solapa, 3 lados abiertos

- Cara trasera rígida con pestaña para colgar el bolsillo (anchura de 25 mm)
- Fijación sencilla y estable en contenedores de almacenaje/transporte
- De PVC rígido
- Transparente

Medidas L x A mm	Altura dobladura mm	Uds./pack	Ref. catálogo
105 x 78	16	25	46-40308
210 x 85	18	25	46-40309

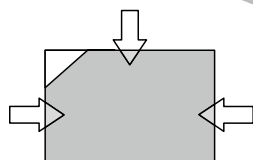
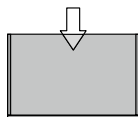
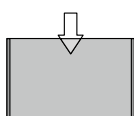

Portaetiquetas para pies de palets, color azul

- Identificación inmediata de cargas paletizadas
- Con 4 bolsillos para etiquetas/códigos de barras
- PVC

Ancho	Altura	Uds./pack	Ref. catálogo
<i>mm</i>	<i>mm</i>		
145	75	25	46-40310

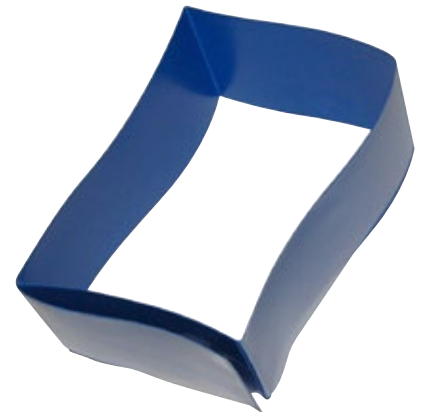

Portaetiquetas para pies de palets, transparente

- Identificación inmediata de cargas paletizadas
- PVC rígido para una excelente durabilidad; los bolsillos pueden ser reutilizados
- Con 1 bolsillo para etiquetas/código de barras
- De PVC rígido
- Transparente

Ancho	Altura	Uds./pack	Ref. catálogo
<i>mm</i>	<i>mm</i>		
145	75	25	46-40311



Portadocumentos

- Los imanes de neodimio garantizan una excelente sujeción de los bolsillos a los contenedores y recipientes metálicos de almacenamiento y transporte, ideales para ambientes con manejo brusco (por ejemplo en el caso de uso en exteriores o durante el transporte)
- Lado abierto: superior
- PVC

Medidas L x A	Formato	Altura dobladura	Uds./pack	Ref. catálogo
<i>mm</i>		<i>mm</i>		
160 x 125	DIN A6 horizontal	40	25	46-40312
235 x 180	DIN A5 horizontal	40	25	46-40313
325 x 245	DIN A4 horizontal	40	25	46-40314
240 x 350	DIN A4 vertical	40	25	46-40315

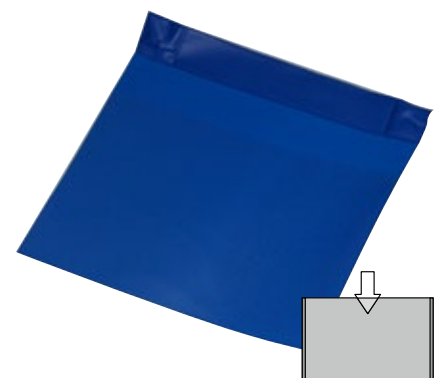

Placas y rótulos para el almacén

- Para preparar sus rótulos de almacén necesitamos saber la referencia, la cantidad y la impresión deseada
- Códigos de barras y/o flechas de dirección, etc., a petición
- Caracteres en negro
- Tamaño de los caracteres ajustables a la altura, caracteres en negro

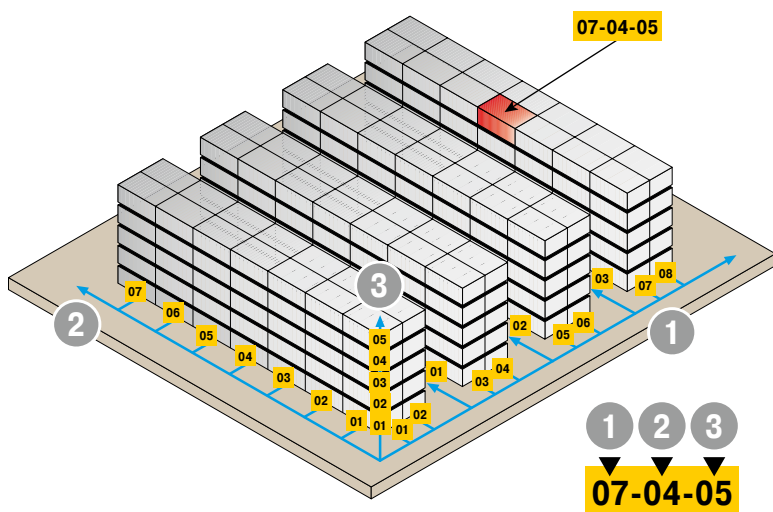

i BITO le informa

... cómo determinar la posición exacta en el almacén

Mediante una inversión relativamente pequeña no sólo logrará ordenar su almacén, sino que evitará también recorridos y búsquedas innecesarias, gracias a la correcta **señalización del lugar de almacenaje**. La numeración sistemática de las ubicaciones del almacén en la estantería es el primer paso para una perfecta organización del almacén. Para ello, se determinan las ubicaciones del almacén por fila de estantería y por el posicionamiento longitudinal y de altura. Estas tres coordenadas posibilitan una identificación clara e inconfundible de las ubicaciones del almacén. Al mismo tiempo, las coordenadas son la base para los sistemas de gestión de almacén manuales e informatizados (véase ejemplo). En nuestro ejemplo, la etiqueta indica la ubicación en el almacén:
 Fila de estantería = **07**, en el módulo = **04**, en altura = **05**

MARCACIÓN, ROTULACIÓN Y SEGURIDAD



Rótulos adhesivos para el almacén

- Lámina autoadhesiva de polietileno
- Otros colores de etiquetas y caracteres bajo pedido
- Otros formatos para etiquetas con código de barras a petición
- Material: poliuretano

Medidas L x A mm	Color	Ref. catálogo
120 x 30	amarillo	46-20850
	blanco	46-20851
140 x 38	amarillo	46-20852
	blanco	46-20853
220 x 58	amarillo	46-20854
	blanco	46-20855



Placas y rótulos para el almacén

- Capacidad de impresión 1 o 2 caracteres (letras o números)
- Placa de espuma de PVC rígida
- 2 muelles de fijación incluidos
- Las fuentes son escalables para un marcaje personalizado
- Formatos especiales a petición
- Material: poliestireno

Medidas L x A mm	Color	Ref. catálogo
200 x 200	amarillo	46-20856
	blanco	46-20857
300 x 300	amarillo	46-20858
	blanco	46-20859
500 x 500	amarillo	46-20860
	blanco	46-20861

Etiquetas para impresión

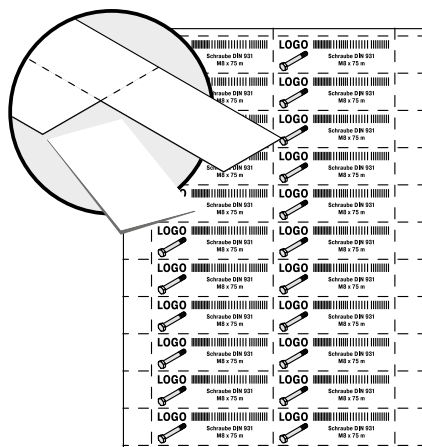

- Etiquetas pre-perforadas, para la impresión directa
- Para impresoras láser y de inyección de tinta
- En hojas tamaño A4 blanco 140 g/m²
- 25 hojas por paquete
- Color blanco

Apto para...		Medidas etiquetas individuales <i>mm</i>	Número de etiquetas por hoja DIN A4	Ref. catálogo
Cajas apilables XL Norma Europea	Cajas apilables XL Norma Europea a partir de 400 x 300 mm	210 x 74	100	46-20778
Cajas KLT para artículos pequeños	Cajas KLT para artículos pequeños a partir de 400 x 300 mm	210 x 74	100	46-20778
Gavetas de plástico apilables con abertura frontal SK	SK1095	68,5 x 12,5	1600	46-20773
	SK1610	70,5 x 20	1000	46-20774
	SK2311, SK3521, SK3522	98 x 36	400	46-20775
	SK5031, SK5032/R	178 x 40	175	46-20776
	SK5031, SK5032/R	178 x 40	175	46-20776
Cajones para estanterías RK	SK5033	178 x 56	125	46-20777
	RK*108	89 x 30	450	46-20767
	RK*109	84 x 39	375	46-20768
	RK*1509	115 x 39	250	46-20769
	RK*208	194 x 30	225	46-20770
Divisores transversales	RK*209	192 x 39	175	46-20771
	RK*214	192 x 60	100	46-20772
	QT108, QT109	80 x 22	675	46-20766
Portaetiquetas autoadhesivos	QT1509, QT208, QT209, QT214	98 x 36	400	46-20775
	BLD26*	85 x 26	550	46-20779
	BLD39*	84 x 39	375	46-20768
	BLD39*	115 x 39	250	46-20769
	BLD60*	192 x 60	100	46-20772

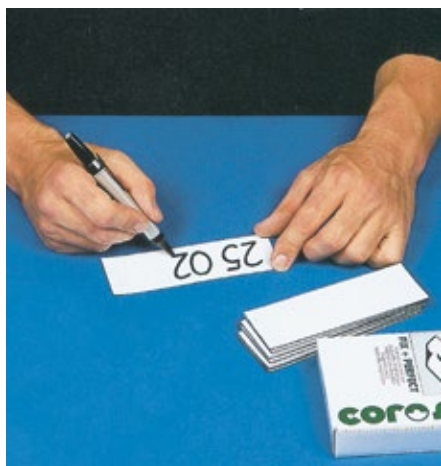
Etiquetas para impresión

Etiquetas magnéticas

- Marcado fácil y posicionamiento rápido
- Magnetizado permanentemente
- Ideal para todas las estanterías de acero
- Se adhieren de forma fiable y duradera; no obstante, pueden retirarse con rapidez y utilizarse nuevamente
- Material: lámina con adherencia magnética
- Color blanco

Longitud	Ancho	Uds./pack	Ref. catálogo
<i>mm</i>	<i>mm</i>		
80	25	50	46-10260
100	30	50	46-10261
150	50	50	46-10262

Etiquetas en rollo

- Rollo de 5 m, puede recortarse a la medida deseada
- Material: lámina con adherencia magnética
- Color blanco

Longitud	Ancho	Uds./pack	Ref. catálogo
<i>mm</i>	<i>mm</i>		
5000	25	1	46-10263
	30	1	46-10264
	50	1	46-10265
	80	1	46-10266

Portaetiquetas



Etiquetas pre-perforadas para impresión, consulte la página 303

Portaetiquetas autoadhesivos

- Para lector de escáner
- Incluye etiquetas
- Material: PVC duro
- Color transparente

Altura total <i>mm</i>	Altura etiqueta <i>mm</i>	Longitud <i>mm</i>	Uds./pack	Ref. catálogo
28	26	85	50	46-18115
		200	50	46-16508
		950	10	46-16509
		1200	10	46-16510
		1290	10	46-16511
		1735	10	46-16512
41	39	200	50	46-16514
		1290	10	46-16515
		1735	10	46-16516
62	60	200	50	46-16518



Portaetiquetas magnéticos

- Diseñado para un rápido y fácil manejo
- Los dos lados abiertos permiten una fácil extracción e inserción de las etiquetas
- Para lectura de etiquetas con escáner
- Etiquetas no incluidas
- Material: vinilo
- Color amarillo

Medidas L x A <i>mm</i>	Uds./pack	Ref. catálogo
97 x 25	100	46-10272
97 x 30	100	46-10273
97 x 58	100	46-10274
120 x 40	100	46-10275
137 x 58	100	46-36040



Porta-etiquetas magnéticos en perfiles tipo C

- Identificación rápida de sus productos, reposicionables cuando cambia la ubicación de sus productos
- Dorso magnético para la señalización inmediata en el almacén
- También puede utilizarse como cabecera y placa para nombres en los tableros de planificación
- Lámina protectora transparente y etiquetas incluidas
- Material: perfiles en C con reverso magnético
- Color negro

Longitud <i>mm</i>	Ancho <i>mm</i>	Uds./pack	Ref. catálogo
100	20	100	46-10267
	25	100	46-10268
	30	100	46-10269
	40	100	46-10270
	50	100	46-10271





¡Optimice los flujos y manipulación de productos!



Para realizar el transporte interno de la manera más eficaz posible, BITO ofrece una gama de productos indispensables para el almacenamiento y la preparación de pedidos.

Perfectamente diseñados para cubrir las necesidades de transporte, manipulación de cargas y seguridad. Todos nuestros productos han sido seleccionados por su excelente calidad.

Transpaletas manuales, funcionales y fáciles de manejar. Bases rodantes y carros de transporte para su logística interna, o transportadores de rodillos para la preparación de pedidos. Indispensables, universales, prácticos y fáciles de usar.

¡Compruébelo usted mismo!



Contenido



TRANSPORTE INTERNO

TRANSPORTADOR LEO 308

LEO custom 309

LEO locative 309

LEO flow..... 309

Batería LEO y tecnología de carga.....313

Control LEO 314

Carretillas plegables316

Carros porta-neumáticos316

Carretillas de transporte317

Transpaletas318

Sistema de freno centralizado TOTALSTOP 321

Bases rodantes 322

Carros con empuñadura..... 323

Carros plataforma con respaldo abatible 324

Carros tipo Cash and Carry 325

Carros con asa 326

Carros contenedor 327

Carros multiuso con paneles de rejilla..... 328

Carros multiuso con paneles de madera..... 329

Carros con bandejas 330

Carros con plataforma de plástico..... 330

Carros auxiliares con bandejas 333

Carros con respaldo fijo / con bandejas - Grey Edition ..336

Carros auxiliares / Carros contenedor /
Plataformas rodantes porta-palets - Grey edition 337

Carros con asa / Carros con bandejas /
Carros auxiliares con bandejas - ESD 338

Carros con panel frontal /
Carros auxiliares y carros con bandejas 339

Carros de preparación de pedidos..... 340

Roll-contenedores con lados de rejilla 343

Carros con ménsulas tubulares 344

Bases de almacenaje y carros de transporte para
planchas y tableros 345

Bases rodantes 346

Plataformas rodantes porta-palets 347

Volquetes basculantes 349

Transportadores de rodillos sin accionamiento 350

Soportes de apoyo 353

Transportadores extensibles de rodillos 355



TRANSPORTADOR LEO

El sistema de transporte autónomo de BITO

SENCILLEZ EXTRAORDINARIA | FACILIDAD DE USO | VERSATILIDAD CONVINCENTE

Los transportadores de la familia BITO LEO han sido diseñados para la manipulación de cajas y contenedores sin conductor. El transporte a las estaciones de entrega y recogida está **totalmente automatizado** y no requiere conexión a Internet. Además, el sistema LEO es **fácilmente escalable, económico** y especialmente **simple**, ya que la configuración del sistema y los cambios posteriores pueden realizarse sin ayuda externa.



¿CÓMO FUNCIONAN LOS TRANSPORTADORES LEO?

- Los transportadores LEO siguen una cinta indicadora de vía en el suelo y reconocen su color.
- Reciben las órdenes de desplazamiento a través de marcadores ópticos (códigos QR) en el suelo.
- La información de conducción se ve en la pantalla integrada.
- Sin necesidad de WLAN ni de ordenador central.
- Velocidad máxima de desplazamiento 1,1 m/segundo.
- Duración de la batería 12-16 horas.

SUS VENTAJAS

- Usted determina las rutas de su transportador y puede cambiarlas en cualquier momento.
- LEO funciona sin WLAN ni ordenador central.
- Los transportadores LEO ahorran a sus empleados kilómetros de recorridos a pie y trabajos físicamente exigentes como levantar pesos y cargar.



LEO Transporter

www.leo-transporter.com

LEO custom

¿Qué es LEO custom?

- **LEO custom es la unidad básica para todas las variantes de LEO.**
- **Con su placa de montaje perforada, LEO custom es perfectamente adecuado para añadir accesorios sobre la parte superior específicos de su aplicación.**
- **Capacidad de carga y arrastre 55 kg**

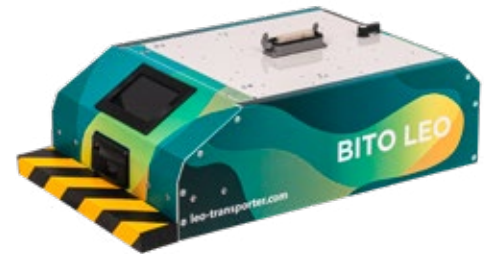

LEO locative

¿Qué es LEO locative?

- **LEO locative es un vehículo de guiado automático (AGV)**
- **Diseñado para transportar cajas, contenedores y bandejas**
- **LEO conecta los puestos de trabajo y realiza las tareas de transporte interno en todas las áreas en las que hay que mover la mercancía, ahorrando así kilómetros de recorrido a pie.**
- **No requiere una instalación o configuración complicada.**
- **Funcionamiento seguro y fiable mediante luces indicadoras y sensores.**
- **Capacidad de carga de 35 kg**



TRANSPORTE INTERNO

LEO flow

¿Qué es LEO flow?

- **LEO flow es una solución de transporte interno sin conductor que ocupa poco espacio.**
- **Una cinta transportadora permite depositar y retirar lateralmente embalajes, cajas y otros soportes de carga con paredes rígidas.**
- **Ideal para complementar y conectar sistemas de transporte existentes**
- **La plataforma de carga puede ajustarse automáticamente en altura para que quede enrasada con otros sistemas transportadores.**
- **Comunicación sin problemas entre su sistema de transporte y LEO**
- **Capacidad de carga de 35 kg**



LEO custom

Transportador LEO custom

- El suministro incluye 1 transportador LEO con 1 batería de litio

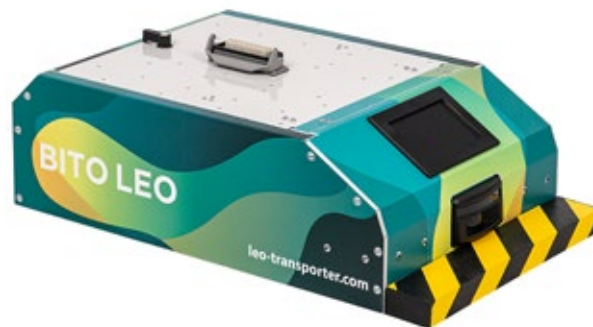

Conjunto inicial LEO custom

- El suministro incluye
- 1 juego de cables para la instalación compuesto por:
- 1 interruptor de encendido/apagado
- 1 interruptor de parada de emergencia
- 1 enchufe de carga
- 1 sensor de carga

Descripción	Ref. catálogo
Transportador LEO custom	80-56187
Conjunto inicial LEO custom	80-56120



LEO carrier con estantería y una tableta montada para entrar el destino

LEO locative

Transportador LEO locative

- El suministro incluye 1 transportador LEO con 1 batería de litio

Conjunto inicial LEO

- La entrega incluye
- 1 contenedor XL 6412
- 1 caja insertable
- 1 cargador de baterías de litio
- 1 conjunto inicial con marcadores
- 1 cable de servicio
- 1 paquete de convertidores para la alimentación eléctrica
- 1 plantilla para la colocación de la cinta de recorrido
- Cinta de recorrido „alta resistencia“ en azul (25m)
- Cinta de recorrido de „flex“ en azul y en verde (132m de cada color)



Descripción	Ref. catálogo
Transportador LEO locative	80-56177
Conjunto inicial LEO	80-56121

Estaciones de transferencia LEO locative

- Estación de entrega: LEO deja las cajas
- Estación de recogida: LEO recoge las cajas
- Estación doble: LEO deja una caja y recoge otra
- La ejecución de la estación indica por qué lado accede el LEO a la caja.
- Todas las estaciones deben ser alimentadas con tensión de red de 230V
- Todos los juegos de estaciones de transferencia incluyen **1 Smart Box lite, adaptador de red, 1x material de montaje en el suelo**



Descripción	Descripción	Ref. catálogo
Estación de entrega LEO locative - juego	a la derecha, montado	80-56227
	izquierda, montado	80-56228
Estación de recogida LEO locative - juego	a la derecha, montado	80-56225
	izquierda, montado	80-56226
Estación doble LEO locative, juego	a la derecha, montado	80-56229
	izquierda, montado	80-56230

Carriles pulmón LEO locative

- Los carriles pulmón (o de amortiguación) se pueden acoplar directamente a la estación y le permiten ampliar y optimizar su transporte interno

Descripción	Longitud total aprox. mm	Ref. catálogo
Carril pulmón para estaciones de entrega LEO locative	1200	80-56223
Carril pulmón para estaciones de entrega LEO locative	2400	80-56224
Carril pulmón para estaciones de recogida LEO locative	1200	80-56221
Carril pulmón para estaciones de recogida LEO locative	2400	80-56222
plataforma de rodillos motorizados LEO locative		80-56160



LEO flow

BITO LEO flow puede transportar una o varias cajas y otros portadores de carga. En principio, los accesorios para el montaje en la plataforma estarán disponibles en tres tamaños y en tres variantes. Todas las sobreestructuras permiten una carga útil de hasta 35 kg.

Transportador LEO flow

- El suministro incluye 1 transportador LEO con 1 batería de litio
- Disponible en diferentes variantes
 - para embalajes con medidas de hasta 800x600 mm
 - recogida/entrega en sentido longitudinal o transversal
 - con altura de transferencia fija o unidad de elevación automática

Transportador LEO flow con altura de elevación preajustada

- La **altura mínima ajustable** de la plataforma de carga es de 500 mm desde la base del portacargas.
- La **altura máxima ajustable** de la plataforma de carga es de 1.150 mm desde la base del portacargas.
- Las alturas se determinan específicamente para cada proyecto del cliente.

Transportador LEO flow con unidad de elevación automática

- El ajuste automático de la altura está disponible como opción. La altura de transferencia puede variar entre 500 mm y 1.150 mm. La altura se ajusta individualmente en cada punto de recogida o entrega y puede modificarse fácilmente. Esto significa que el LEO flow también puede utilizarse en sistemas existentes.



Batería LEO y tecnología de carga

Accesorios



A Batería de litio LEO 24 V



B Estación de carga automática LEO



D Cargador de batería LEO



E Fuente de alimentación enchufable LEO 24 V

Pos.	Descripción del artículo		Ref. catálogo
A	Batería de litio LEO 24 V	La batería del LEO locative puede cambiarse y recargarse para el trabajo de turno.	80-55070
B	Estación de carga automática LEO	LEO se cargará de manera autónoma entrando en la estación de carga automática.	80-55700
C	Barra de recarga LEO	mejora técnica mediante el equipamiento de un vehículo LEO (ex fábrica) con una barra de estado de carga para la carga automática	80-55701
D	Cargador de batería LEO	Cargador para la carga eficiente de baterías LEO con tecnología de litio (LiFePO4)	80-55556
E	Fuente de alimentación enchufable LEO 24 V	Necesario si se quiere convertir una estación doble en dos estaciones simples.	80-48747

Datos técnicos de la batería de litio

- 24 V / 20 Ah
- 12-16 h de conducción
- De 1.000 a 5.000 ciclos de carga
- Batería intercambiable, peso 7 kg

Carga automática

Este sistema opcional, que se puede instalar posteriormente, permite cargar las baterías de litio automáticamente. Para ello, el transportador LEO está equipado con una barra de estado de carga. LEO se desplaza a una estación de carga separada después de un cierto período de tiempo, dependiendo del modo de carga.



Control LEO

La LEO Smart Box es la unidad de control descentralizada de todo el sistema LEO. Esto significa que se necesitan menos infraestructuras e interfaces. Así, la instalación y el funcionamiento del sistema se simplifican considerablemente. Además, el sistema es escalable, ya que puede ampliarse paso a paso. Se puede manejar a través de la tableta LEO y la aplicación de localización LEO, un escáner de código de barras y un teclado.

Accesorios

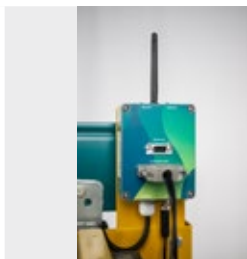

A LEO Smart Box lite

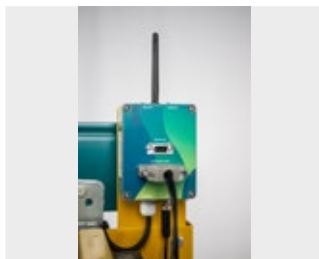

B LEO Smart Box pro



C Tableta LEO



D Porta tableta LEO



E Escáner LEO



F Paquete de marcadores de inicio

Pos.	Descripción del artículo	Ref. catálogo
A	LEO Smart Box lite La LEO Smart Box es una unidad de control descentralizada y representa la interfaz entre el vehículo LEO y las estaciones de transferencia. La Smart Box lite reduce el espacio necesario para la entrada de la estación LEO.	80-53341
B	LEO Smart Box pro La Smart Box pro es adecuada para tareas de control complejas.	80-55800
	LEO Upgrade SMART Box pro Una Smart Box lite puede convertirse en una Smart Box pro con una actualización del sistema.	80-55801
C	Tableta LEO Tableta para la entrada de datos en destino	80-55066
D	Porta tableta LEO para fijar la tableta a la pared o a un soporte de suelo independiente	80-55067
E	Escáner LEO Se fija un código de barras con la información del destino en las cajas y el escáner de código de barras de la estación transmite la información a la LEO Smart Box.	80-55065
F	Paquete de marcadores de inicio 1 paquete de marcadores con más de 100 marcadores, para todos los comandos básicos	80-55760



Los marcadores también pueden encargarse en nuestra tienda online BITO.

Accesorios

Accesorios



A Luz de advertencia LEO Blue-Spot

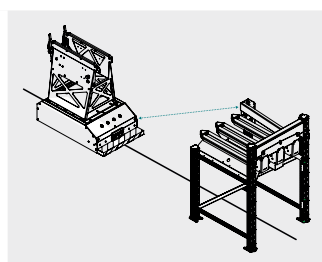

B Emisor de estación LEO locative, enchufable



C Kit de conexión para estaciones dobles LEO locative

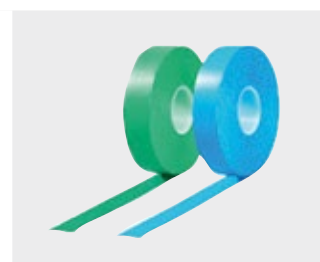

D Cinta marcadora „Flex“

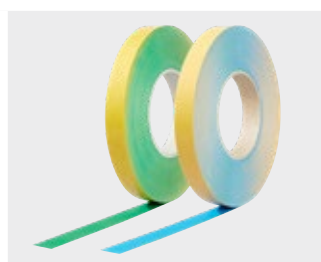

E Cinta marcadora „Robust“

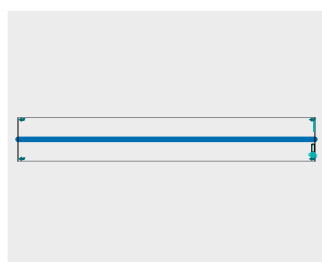

F Cinta marcadora „Ultra“



G Pintura de 2 componentes para las vías LEO

Pos.	Descripción del artículo	Descripción	Ref. catálogo
A	Luz de aviso LEO Blue-Spot	Sistema de aviso óptico para vehículos LEO para evitar colisiones y aumentar la seguridad operativa.	80-54905
B	Emisor de estación LEO locative, enchufable	Necesario si se quiere convertir una estación doble en dos estaciones simples.	80-48740
C	Kit de conexión para estaciones dobles LEO locative	Necesario si se quiere convertir una estación de recogida y otra de entrega en una estación de doble.	80-48741
D	Cinta marcadora „Flex“	8 x 33 m cinta de recorrido azul , fácil de aplicar y quitar, para aplicaciones con tráfico intenso	80-45774
		8 x 33 m cinta de recorrido verde , fácil de aplicar y quitar, para aplicaciones con tráfico intenso	80-45773
E	Cinta marcadora „Robust“	1 x 25 m cinta de recorrido azul , ideal para el uso permanente de LEO en aplicaciones de servicio ligero y medio, para aplicaciones de uso medio	80-45777
		1 x 25 m cinta de recorrido verde , ideal para el uso permanente de LEO en aplicaciones de servicio ligero y medio, para aplicaciones de uso medio	80-45776
F	Cinta marcadora „Ultra“	1 cinta de 150 mm de ancho, muy robusta, en rollo de 25 m. La cinta indicadora de vía no debe estar doblada. Ofrecemos elementos de curva y desvío para el tendido de curvas.	curva de 45° a la derecha
		curva de 45° a la izquierda	
		inicio del giro en S a la izquierda	
		inicio del giro en S a la derecha	
		inicio de la ruta de circunvalación a la izquierda	
		inicio de la ruta de circunvalación a la derecha	
		fin del giro en S a la izquierda	
		fin del giro en S a la derecha	
		fin de la derivación a la izquierda	
		fin de la derivación hacia la derecha	
		señalización para recorridos rectos, rollo de 25 m	
		Cruce de recorridos	
		girar a la izquierda	
girar a la derecha			
G	Pintura de 2 componentes para las vías LEO	El uso de un barniz de dos componentes es la opción más resistente para marcar recorridos. El trazado se pinta directamente sobre el suelo, con una anchura de trazado de 19 mm.	80-55555





Carretillas plegables



nº 1 Ventas!
22-21305



- Construcción en tubo de acero y de aluminio con pala de aluminio y accesorios de PVC de alta calidad
- Tensor elástico y barra transversal para un transporte seguro
- La pala y las ruedas se pliegan con un solo movimiento, asa telescópica, listo para usar en segundos

Ruedas con cubiertas macizas de polímero

- Ruedas con neumáticos de polímero que no dejan marca, con rodamientos de bolas

Capacidad de carga	Altura	Medidas pala L x A	Ancho total	Medidas H x A x F plegado	Ø rueda	Peso	Ref. catálogo
kg	mm	mm	mm	mm	mm	kg	
50	1030	300 x 385	390	595 x 390 x 50	127 x 30	3,20	22-21304
125	1090	320 x 480	488	765 x 488 x 64	170 x 35	5,20	22-21305

Ruedas con neumáticos

- Ruedas con neumáticos, cubos con rodamientos de rodillos

Capacidad de carga	Altura	Medidas pala L x A	Ancho total	Medidas H x A x F plegado	Ø rueda	Peso	Ref. catálogo
kg	mm	mm	mm	mm	mm	kg	
250	1190	450 x 595	660	855 x 660 x 135	220 x 70	12,60	22-21306

TRANSPORTE INTERNO



Carros porta-neumáticos



- Ruedas con neumáticos 260 x 85 mm / ruedas con cubiertas de caucho macizo 260 x 60 mm
- Estructura de acero soldada con revestimiento sintético en azul brillante RAL 5007

Carros porta-neumáticos

- Permite transportar hasta 8 neumáticos
- Asas con abrazadera integrada para un manejo cómodo de los neumáticos

Capacidad de carga	Altura	Ancho total	Medidas pala L x A	Ruedas	Ref. catálogo
kg	mm	mm	mm		
200	1500	650	360 x 580	neumático	22-21345
200	1500	650	360 x 580	caucho macizo	22-43621

Carretillas de transporte



- Estructura de acero soldada con revestimiento sintético en azul brillante RAL 5007
- Ruedas con neumáticos 260 x 85 mm / ruedas con cubiertas de caucho macizo 260 x 60 mm



Capacidad de carga 200 kg

Capacidad de carga	Altura	Ancho total	Medidas pala L x A	Material ruedas	Ref. catálogo
<i>kg</i>	<i>mm</i>	<i>mm</i>	<i>mm</i>		
200	1150	570	250 x 320	caucho macizo	22-43525
200	1150	570	250 x 320	neumático	22-21203

Capacidad de carga 250 kg

Capacidad de carga	Altura	Ancho total	Medidas pala L x A	Material ruedas	Ref. catálogo
<i>kg</i>	<i>mm</i>	<i>mm</i>	<i>mm</i>		
250	1150	590	150 x 400	caucho macizo	22-43518
250	1150	590	150 x 400	neumático	22-21204

Capacidad de carga 300 kg

Capacidad de carga	Altura	Ancho total	Medidas pala L x A	Material ruedas	Ref. catálogo
<i>kg</i>	<i>mm</i>	<i>mm</i>	<i>mm</i>		
300	1300	580	250 x 320	caucho macizo	22-43364
300	1300	580	250 x 320	neumático	22-13695

Carretillas para planchas y tableros, acabado estándar

- Diseñado para transportar grandes paneles de madera o plástico en posición vertical, con ruedas de apoyo adicionales

Capacidad de carga	Altura	Ancho total	Medidas pala L x A	Material ruedas	Ref. catálogo
<i>kg</i>	<i>mm</i>	<i>mm</i>	<i>mm</i>		
400	1430	680	500 x 200	caucho macizo	22-43364
350	1440	680	500 x 200	neumático	22-21205



TRANSPORTE INTERNO



Transpaletas

Ideal para levantar, mover y posicionar cargas pesadas

- Diseñadas para el transporte interno de cargas paletizadas

i BITO le informa

Información para seleccionar el tipo de rueda correcto

Nylon o poliamida: para suelos lisos y planos, alta resistencia a productos químicos, resistencia mínima al rodamiento

Caucho o goma: para suelos lisos y suelos rugosos, funcionamiento silencioso y buena rodadura

Poliuretano: para suelos sensibles a los arañazos, alta resistencia a la abrasión, no marcan el suelo, funcionamiento silencioso y buena rodadura

nº1 Ventas

22-21229

de 3 uds.



Transpaletas

- Adecuadas para el manejo profesional de cargas paletizadas y de contenedores-palet en entornos exigentes
- Ángulo de giro 2 x 105°, doble-rueda elevadora en cada horquilla
- ¡capacidad de carga 2500 kg!

Capacidad de carga kg	Horquillas separación ext. mm	Medidas horquilla L x A mm	Material rodillos de horquilla	Material ruedas pivotante	Ref. catálogo
2500	540	1150 x 160	nylon	nylon	22-21227
			poliuretano	caucho	22-21229
			poliuretano	poliuretano	22-21230

Transpaletas, con horquillas cortas

- Adecuadas para el manejo profesional en entornos exigentes, para el manejo de cargas cortas paletizadas y de contenedores-palet
- Fácil de maniobrar, ideal para espacios reducidos gracias al radio de giro de 2 x 105°
- ¡capacidad de carga 2500 kg!



Capacidad de carga kg	Horquillas separación ext. mm	Medidas horquilla L x A mm	Material rodillos de horquilla	Material ruedas pivotante	Ref. catálogo
2500	540	600 x 160	nylon	caucho	22-39602
		800 x 160	poliuretano	caucho	22-39603
		900 x 160	poliuretano	caucho	22-39604

Transpaletas, con horquillas largas

- Adecuadas para el manejo profesional en entornos exigentes, para el manejo de cargas largas paletizadas y de contenedores-palet
- Fácil de maniobrar, ideal para espacios reducidos gracias al radio de giro de 2 x 105°
- Doble-rueda elevadora en cada horquilla



Capacidad de carga kg	Horquillas separación ext. mm	Medidas horquilla L x A mm	Material rodillos de horquilla	Material ruedas pivotante	Ref. catálogo
2000	540	1500 x 160	poliuretano	caucho	22-39605
		1800 x 160	poliuretano	caucho	22-39606
		2000 x 160	poliuretano	caucho	22-39607
		2500 x 170	poliuretano	poliuretano	22-39608



Transpaletas, con freno de regulación de velocidad y de estacionamiento

- Adecuadas para el manejo profesional de cargas paletizadas y de contenedores-palet en rampas de carga, en terrenos escarpados y en camiones
- Buena estabilidad en terrenos escarpados
- Fácil de maniobrar, ideal para espacios reducidos gracias al radio de giro de 2 x 105°
- Doble-rueda elevadora en cada horquilla
- ¡capacidad de carga 2500 kg!

Capacidad de carga	Horquillas separación ext.	Medidas horquilla L x A	Material rodillos de horquilla	Material ruedas pivotante	Ref. catálogo
<i>kg</i>	<i>mm</i>	<i>mm</i>			
2500	540	1150 x 160	poliuretano	caucho	22-39609



Transpaletas, con báscula digital, graduación de 1 kg

- Ideal para transportar y pesar mercancías paletizadas y jaulas metálicas
- Pantalla LCD con óptima calidad de lectura
- Escala de 1 kg
- Rango de pesaje 0-2000 kg
- Precisión de pesaje ± 0,1%
- Funciona con pilas (4 pilas AA de 1,5 voltios)

Capacidad de carga	Horquillas separación ext.	Medidas horquilla L x A	Material rodillos de horquilla	Material ruedas pivotante	Ref. catálogo
<i>kg</i>	<i>mm</i>	<i>mm</i>			
2000	570	1150 x 180	poliuretano	poliuretano	22-21231



Transpaletas de gran elevación, con mando hidráulico controlado por el timón

- Diseñadas para combinar las funciones de una transpaleta manual con una plataforma elevadora para cargas paletizadas, permitiendo el ajuste óptimo de la altura de trabajo en entornos de producción, en cadenas de montaje y en el almacén
- Ruedas pivotantes y ruedas de carga de poliuretano
- Los estabilizadores garantizan una estabilidad excelente cuando las horquillas están levantadas
- Timón de maniobra de tres posiciones: levantamiento rápido/normal y bajada
- Elevación rápida de cargas de hasta 250 kg
- Válvula de seguridad para protección contra sobrecargas

Capacidad de carga	Horquillas separación ext.	Altura de levantamiento	Medidas horquilla L x A	Medidas exteriores L x A x H	Ref. catálogo
<i>kg</i>	<i>mm</i>	<i>mm</i>	<i>mm</i>	<i>mm</i>	
1000	540	800	1150 x 160	1650 x 540 x 1235	22-39611





Transpaletas



TRANSPORTE INTERNO



Apiladores manuales

- Ideales para uso ocasional, fácil movimiento y apilado de cargas paletizadas
- Ruedas pivotantes y ruedas de carga de nylon
- Se puede bloquear una rueda pivotante para asegurar una carga y descarga segura
- Mástil de perfiles en C con poleas guía y de cable con cojinetes de bolas que no requieren mantenimiento
- Cabrestante para un ajuste preciso de la altura de las horquillas
- Asas para una fácil maniobra

Capacidad de carga	Horquillas separación ext.	Altura de levantamiento	Medidas horquilla L x A	Medidas exteriores L x A x H	Ref. catálogo
kg	mm	mm	mm	mm	
300	580	1500	600 x 160	1020 x 710 x 1840	22-39612
500	580	1500	900 x 160	1320 x 710 x 1840	22-39613

Capacidad de carga
500 kg



Apiladores hidráulicos

- Adecuados para el manejo ocasional en el transporte interno, para levantar cargas y cargar/descargar estanterías y camiones
- Ruedas pivotantes y ruedas de carga de poliuretano
- La distancia optimizada entre las ruedas garantiza una gran estabilidad
- 2 velocidades de elevación lo que permite un levantamiento mucho más rápido de cargas de hasta 100 kg
- Ruedas con ejes de acero endurecido para una larga vida útil
- Protección contra sobrecarga mediante una válvula reguladora de presión



Capacidad de carga
1000 kg

Capacidad de carga	Horquillas separación ext.	Altura de levantamiento	Medidas horquilla L x A	Medidas exteriores L x A x H	Ref. catálogo
kg	mm	mm	mm	mm	
500	200/770	1600	1150 x 100	1650 x 800 x 2000	22-39614
1000	570	900	1122 x 60	1675 x 765 x 1300	22-21232
		1600	1122 x 60	1675 x 765 x 1965	22-21233

nº1 Ventas

22-39615



Mesas elevadoras, versión móvil

- Para elevar y transferir cargas en cualquier lugar de su almacén
- Ruedas de poliuretano
- Se puede bloquear una rueda pivotante para asegurar una carga y descarga segura
- Estructura robusta con vástago de pistón cromado duro y con válvula contra la sobrecarga
- Fácil de maniobrar gracias al asa ergonómica
- Elevación hidráulica accionada por pedal

Capacidad de carga	Altura de levantamiento	Medidas plataforma L x An mm	Medidas exteriores L x A x H	Ref. catálogo
kg	mm	mm	mm	
150	720	700 x 450	908 x 450 x 960	22-39615
300	880	850 x 500	1093 x 500 x 984	22-39616
500	880	850 x 500	1093 x 500 x 984	22-39617
750	1000	1000 x 510	1330 x 600 x 990	22-39618

Sistema de freno centralizado TOTALSTOP

¡Innovador, práctico, ergonómico y seguro!

- Este nuevo sistema de frenado se acciona mediante una simple presión del pie sobre el pedal
- Gracias a la posición central del pedal de freno, el pedal está siempre visible y accesible independientemente de la posición de las ruedas
- El sistema bloqueador de goma funciona con todo tipo de neumáticos estándar
- Todos los productos con el logotipo **TOTALSTOP** pueden ser suministrados con este nuevo sistema de frenado (con sobreprecio).
- Por favor, indique la referencia al hacer el pedido

Descripción	Ref. catálogo
para anchos de plataformas de 500 a 800 mm	22-39594



TRANSPORTE INTERNO

Suministro estándar de ruedas TPE y rodamientos de bolas

¡Transporte fácil y cómodo!

- **Todos los carros de transporte equipados hasta ahora con cubiertas de caucho macizo se suministran a partir de ahora, y como estándar, con cubiertas TPE sin sobreprecio.**
- Cubiertas TPE (elastómero termoplástico) permitiendo un óptimo uso en pisos planos
- Transporte cómodo y seguro, incluso con cargas pesadas
- A pesar del color oscuro, las ruedas no dejan marca
- Conformidad con el reglamento UE 1272/2014 (Hidrocarburos Aromáticos Policíclicos - PAH por sus siglas en inglés)
- Con rodamientos rígidos de bolas sellados en ambos lados, sin mantenimiento
- Incluye sistema para evitar que los hilos sueltos del suelo queden enrolladas alrededor del eje



Kit de 4 ruedas pivotantes

¡Una decisión inteligente!

- Precio adicional al pedir un carro nuevo
- 4 ruedas pivotantes (2 de ellas con freno), en lugar del suministro estándar de 2 ruedas pivotantes (con freno) y 2 ruedas fijas
- Máxima maniobrabilidad en todas las direcciones

Descripción del artículo	Ref. catálogo
Kit de 4 ruedas pivotantes	22-39601





Bases rodantes

con base de madera



EN 1757-3



- Construcción de perfil de acero angular, con revestimiento sintético en azul brillante RAL 5007

Bases rodantes, sin reborde perimetral

- Con 4 ruedas pivotantes, 2 de ellas con freno, cubiertas TPE, rodamientos de bolas
- Plataforma de madera de haya laminada

Capacidad de carga	Plataforma L x A	Ø rueda	Ref. catálogo
<i>kg</i>	<i>mm</i>	<i>mm</i>	
250	605 x 405	125	22-21200



Carros con asa, con reborde perimetral

- Con 4 ruedas pivotantes, 2 de ellas con freno, cubiertas TPE, rodamientos de bolas
- Plataforma de madera de haya laminada, reborde de altura 15 mm

Capacidad de carga	Plataforma L x A	Ø rueda	Ref. catálogo
<i>kg</i>	<i>mm</i>	<i>mm</i>	
250	605 x 405	125	22-21277



Bases rodantes, con reborde perimetral

- Con 4 ruedas pivotantes, 2 de ellas con freno, cubiertas TPE, rodamientos de bolas
- Plataforma de madera de haya laminada, reborde de altura 15 mm

Capacidad de carga	Plataforma L x A	Ø rueda	Ref. catálogo
<i>kg</i>	<i>mm</i>	<i>mm</i>	
250	605 x 405	125	22-21276



Carros multi-uso, con reborde perimetral

- Con 4 ruedas pivotantes, 2 de ellas con freno, cubiertas TPE, rodamientos de bolas
- Bandejas de madera de haya laminada con reborde de 15 mm de altura en todos los lados

Capacidad de carga	Plataforma L x A	Ø rueda	Descripción	Ref. catálogo
<i>kg</i>	<i>mm</i>	<i>mm</i>		
250	605 x 405	125	sin asa	22-21278
			con asa de empuje	22-21279

TRANSPORTE INTERNO

Carros con empuñadura



- Con 2 ruedas fijas y 2 ruedas pivotantes con freno, ruedas con cubiertas TPE, rodamientos de bolas



EN 1757-3

Marco sin plataforma

- Diseñado para 1 caja apilable Norma Europea de 600 x 400 mm o 2 cajas de 400 x 300 mm
- Construcción de perfil de acero angular, con revestimiento sintético en azul brillante RAL 5007

Capacidad de carga	Medidas exteriores L x A x H	Altura total	Plataforma L x A	Ø rueda	Ref. catálogo
<i>kg</i>	<i>mm</i>	<i>mm</i>	<i>mm</i>	<i>mm</i>	
250	900 x 420 x 209	860	610 x 410	125	22-21280



Con plataforma de madera, 1 nivel

- Estructura de acero soldada con revestimiento sintético en azul brillante RAL 5007
- Plataforma de madera de haya laminada

Capacidad de carga	Medidas exteriores L x A x H	Plataforma L x A	Ø rueda	Ref. catálogo
<i>kg</i>	<i>mm</i>	<i>mm</i>	<i>mm</i>	
250	890 x 500 x 860	600 x 500	125	22-14003



Con plataforma de madera, 2 niveles

- Estructura de acero soldada con revestimiento sintético en azul brillante RAL 5007
- Bandejas de madera de haya laminada
- Altura de los niveles 195/770 mm

Capacidad de carga	Medidas exteriores L x A x H	Plataforma L x A	Ø rueda	Ref. catálogo
<i>kg</i>	<i>mm</i>	<i>mm</i>	<i>mm</i>	
250	860 x 450 x 875	600 x 450	125	22-14004



TRANSPORTE INTERNO

Carros plataforma con respaldo abatible



EN 1757-3



Con plataforma de chapa de acero

- Plataforma de chapa de acero prensada
- Con revestimiento sintético en azul brillante RAL 5007
- Con cubierta anti-deslizante y reborde circundante
- Asa abatible, con traviesa ancha, revestimiento sintético, bisagras galvanizadas
- Con 2 ruedas fijas y 2 ruedas pivotantes con freno, cubiertas de caucho macizo, rodamientos de bolas
- El equipamiento opcional con 4 ruedas pivotantes no es posible

Capacidad de carga	Medidas exteriores plegado L x A x H	Plataforma L x A	Ø rueda	Peso	Ref. catálogo
kg	mm	mm	mm	kg	
150	760 x 495 x 860	740 x 480	100	12,50	22-20305
250	920 x 630 x 860	910 x 610	125	18,50	22-20306

Plataforma con superficie antideslizante

- Bordes redondeados
- Barra de empuje abatible, bisagras galvanizadas
- Con 2 ruedas fijas y 2 ruedas pivotantes con freno, cubiertas de caucho macizo, rodamientos de bolas
- El equipamiento opcional con 4 ruedas pivotantes no es posible

Capacidad de carga	Medidas exteriores plegado L x A x H	Plataforma L x A	Ø rueda	Peso	Ref. catálogo
kg	mm	mm	mm	kg	
150	760 x 495 x 885	740 x 480	100	10,00	22-21303

Con base de madera

- Estructura de acero soldada con revestimiento sintético en azul brillante RAL 5007
- Plataforma de madera de haya laminada
- Barra de empuje abatible
- Con 2 ruedas fijas y 2 ruedas pivotantes con freno, ruedas con cubiertas TPE, rodamientos de bolas
- El equipamiento opcional con 4 ruedas pivotantes y sistema de freno TOTALSTOP es posible

Capacidad de carga	Medidas exteriores plegado L x A x H	Plataforma L x A	Ø rueda	Peso	Ref. catálogo
kg	mm	mm	mm	kg	
250	815 x 470 x 930	720 x 450	125	15,00	22-13714
	995 x 620 x 965	900 x 600	160	24,00	22-20012
500	970 x 1057 x 509	850 x 500	160	24,31	22-55478
	1120 x 1099 x 609	1000 x 600	200	28,37	22-55479
	1120 x 1099 x 709	1000 x 700	200	31,68	22-55480
	1325 x 1099 x 809	1200 x 800	200	36,78	22-55481

Plataforma con superficie estriada

- Marco tubular, asa y plataforma de aluminio
- Barra de empuje abatible
- Con 2 ruedas fijas y 2 ruedas pivotantes con freno, ruedas con cubiertas TPE, rodamientos de bolas
- El equipamiento opcional con 4 ruedas pivotantes y sistema de freno TOTALSTOP es posible

Capacidad de carga	Medidas exteriores plegado L x A x H	Plataforma L x A	Ø rueda	Peso	Ref. catálogo
kg	mm	mm	mm	kg	
200	815 x 470 x 930	720 x 450	125	10,00	22-21201
	995 x 620 x 965	900 x 600	160	17,00	22-21202

TRANSPORTE INTERNO



Carros tipo Cash and Carry



- Estructura de acero soldada con revestimiento sintético en azul brillante RAL 5007
- Plataforma de madera contraplacada hidrófuga antideslizante
- Los carros pueden encajarse - ideal para todos los lugares con espacio limitado
- Ahorro de espacio del 75% gracias al encaje de carros sin carga
- Con 2 ruedas fijas y 2 ruedas pivotantes con freno, ruedas con cubiertas TPE, rodamientos de bolas



Con plataforma

Capacidad de carga	Medidas exteriores L x A x H	Plataforma L x A	Tamaño de rueda	Ref. catálogo
kg	mm	mm	mm	
400	1045 x 643 x 959	850 x 500	160 x 40	22-43122
500	1212 x 743 x 1004	1000 x 600	200 x 50	22-43123
	1212 x 843 x 1004	1000 x 700	200 x 50	22-43124



Con 2 niveles

- Ruedas Ø 160 mm = altura de los niveles 265/775 mm, ruedas Ø 200 mm = altura de los niveles 310/820 mm
- Capacidad de carga bandeja superior 80 kg

Capacidad de carga	Medidas exteriores L x A x H	Plataforma L x A	Tamaño de rueda	Ref. catálogo
kg	mm	mm	mm	
400	1045 x 643 x 959	850 x 500	160 x 40	22-43125
500	1212 x 743 x 1004	1000 x 600	200 x 50	22-43126
	1212 x 843 x 1004	1000 x 700	200 x 50	22-43127



Con barras laterales

- 2 arcos de tubo de altura 680 mm en el lado de las ruedas pivotantes, 2 arcos de altura 500 mm en el lado de las ruedas fijas

Capacidad de carga	Medidas exteriores L x A x H	Plataforma L x A	Tamaño de rueda	Ref. catálogo
kg	mm	mm	mm	
400	1045 x 643 x 949	850 x 500	160 x 40	22-43128
500	1212 x 743 x 990	1000 x 600	200 x 50	22-43129
	1212 x 843 x 990	1000 x 700	200 x 50	22-43130



TRANSPORTE INTERNO



Carros con asa



EN 1757-3

Esta variante opcional se encuentra en la pág. 321



- Con 2 ruedas fijas y 2 ruedas pivotantes con freno, ruedas con cubiertas TPE, rodamientos de bolas
- Estructura de acero soldada con revestimiento sintético en azul brillante RAL 5007
- Plataforma de madera de haya laminada

Carros con respaldo fijo, con base de madera

Capacidad de carga	Medidas exteriores L x A x H	Plataforma L x A	Ø rueda	Ref. catálogo
kg	mm	mm	mm	
250	1100 x 450 x 910	850 x 450	125	22-12895
	1250 x 600 x 910	1000 x 600	125	22-12896
400	1030 x 505 x 953	850 x 500	160	22-21206
	1180 x 705 x 953	1000 x 700	160	22-21207

Carros con asa, con base de madera

Capacidad de carga	Medidas exteriores L x A x H	Plataforma L x A	Ø rueda	Ref. catálogo
kg	mm	mm	mm	
500	975 x 509 x 958	850 x 500	160	22-14000
600	1125 x 609 x 990	1000 x 600	200	22-14001
	1125 x 709 x 990	1000 x 700	200	22-14007
	1325 x 809 x 990	1200 x 800	200	22-14002



Carros contenedor



- Con 2 ruedas fijas y 2 ruedas pivotantes con freno, ruedas con cubiertas TPE, rodamientos de bolas
- Estructura de acero soldada con revestimiento sintético en azul brillante RAL 5007
- Plataforma de madera de haya laminada



Esta variante opcional se encuentra en la pág. 321

EN 1757-3

Carros con paneles de rejilla, 1 lado largo plegable

- Malla de alambre de 50x50x4 mm, soldada al marco de la estructura

Capacidad de carga	Medidas exteriores plegado L x A x H	Plataforma L x A	Altura útil	Ø rueda	Ref. catálogo
kg	mm	mm	mm	mm	
600	1060 x 715 x 1069	1000 x 700	700	200	22-39549
	1260 x 815 x 1069	1200 x 800	700	200	22-39550



Carros con paneles de rejilla, 1 lado largo plegable, tapa plegable en dos partes

- Estructura de acero soldada con revestimiento sintético en azul brillante RAL 5007
- Plataforma de madera de haya laminada

Capacidad de carga	Medidas exteriores plegado L x A x H	Plataforma L x A	Altura útil	Ø rueda	Ref. catálogo
kg	mm	mm	mm	mm	
600	1130 x 725 x 1113	1000 x 700	806	200	22-39553
	1330 x 825 x 1113	1200 x 800	806	200	22-39554



Carros con paneles de madera, 1 lado largo plegable

- Paredes en madera de haya laminada

Capacidad de carga	Medidas exteriores plegado L x A x H	Plataforma L x A	Altura útil	Ø rueda	Ref. catálogo
kg	mm	mm	mm	mm	
600	1060 x 715 x 1069	1000 x 700	700	200	22-39551
	1260 x 815 x 1069	1200 x 800	700	200	22-39552



Carros con paneles de madera, 1 lado largo plegable, tapa plegable en dos partes

- Paredes y tapa en madera de haya laminada
- Anillo para candados

Capacidad de carga	Medidas exteriores plegado L x A x H	Plataforma L x A	Altura útil	Ø rueda	Ref. catálogo
kg	mm	mm	mm	mm	
600	1130 x 725 x 1113	1000 x 700	806	200	22-39555
	1330 x 825 x 1113	1200 x 800	806	200	22-39556



TRANSPORTE INTERNO



Carros multiuso con paneles de rejilla



EN 1757-3



Esta variante opcional se encuentra en la pág. 321

- Con 2 ruedas fijas y 2 ruedas pivotantes con freno, ruedas con cubiertas TPE, rodamientos de bolas
- Estructura de acero soldada con revestimiento sintético en azul brillante RAL 5007
- Plataforma de madera de haya laminada
- Lado corto y lados largos de malla de alambre 50 x 50 x 4 mm
- Altura panel en los lados cortos y largo 500 mm

Carros con panel frontal, con paredes de rejilla



Capacidad de carga	Medidas exteriores L x A x H	Plataforma L x A	Ø rueda	Ref. catálogo
<i>kg</i>	<i>mm</i>	<i>mm</i>	<i>mm</i>	
500	970 x 509 x 948	850 x 500	160	22-39518
600	1120 x 609 x 990	1000 x 600	200	22-39519
	1120 x 709 x 990	1000 x 700	200	22-39520
	1320 x 809 x 990	1200 x 800	200	22-39521

Carros con paneles frontal y posterior, con paredes de rejilla



Capacidad de carga	Medidas exteriores L x A x H	Plataforma L x A	Ø rueda	Ref. catálogo
<i>kg</i>	<i>mm</i>	<i>mm</i>	<i>mm</i>	
500	1030 x 509 x 948	850 x 500	160	22-39522
600	1180 x 609 x 990	1000 x 600	200	22-39523
	1180 x 709 x 990	1000 x 700	200	22-39524
	1380 x 809 x 990	1200 x 800	200	22-39525

Carros con tres paneles, con paredes de rejilla



Capacidad de carga	Medidas exteriores L x A x H	Plataforma L x A	Ø rueda	Ref. catálogo
<i>kg</i>	<i>mm</i>	<i>mm</i>	<i>mm</i>	
500	1030 x 509 x 948	850 x 500	160	22-39526
600	1180 x 609 x 990	1000 x 600	200	22-39527
	1180 x 709 x 990	1000 x 700	200	22-39528
	1380 x 809 x 990	1200 x 800	200	22-39529

Carros con cuatro paneles, con paredes de rejilla

- Uno de los laterales es extraíble



Capacidad de carga	Medidas exteriores L x A x H	Plataforma L x A	Ø rueda	Ref. catálogo
<i>kg</i>	<i>mm</i>	<i>mm</i>	<i>mm</i>	
500	1030 x 509 x 948	850 x 500	160	22-39530
600	1180 x 609 x 990	1000 x 600	200	22-39531
	1180 x 709 x 990	1000 x 700	200	22-39532
	1380 x 809 x 990	1200 x 800	200	22-39533

Carros multiuso con paneles de madera



- Con 2 ruedas fijas y 2 ruedas pivotantes con freno, ruedas con cubiertas TPE, rodamientos de bolas
- Estructura de acero soldada con revestimiento sintético en azul brillante RAL 5007
- Plataforma y laterales / frontales de madera de haya laminada
- Altura panel en los lados cortos y largo 500 mm



EN 1757-3

Esta variante opcional se encuentra en la pág. 321



Carros con panel frontal, de madera

Capacidad de carga <i>kg</i>	Medidas exteriores L x A x H <i>mm</i>	Plataforma L x A <i>mm</i>	Ø rueda <i>mm</i>	Ref. catálogo
500	970 x 509 x 948	850 x 500	160	22-21329
600	1120 x 609 x 990	1000 x 600	200	22-21330
	1120 x 709 x 990	1000 x 700	200	22-21331
	1320 x 809 x 990	1200 x 800	200	22-21332



Carros con paneles frontal y posterior, de madera

Capacidad de carga <i>kg</i>	Medidas exteriores L x A x H <i>mm</i>	Plataforma L x A <i>mm</i>	Ø rueda <i>mm</i>	Ref. catálogo
500	1030 x 509 x 948	850 x 500	160	22-21333
600	1180 x 609 x 990	1000 x 600	200	22-21334
	1180 x 709 x 990	1000 x 700	200	22-21335
	1380 x 809 x 990	1200 x 800	200	22-21336



Carros con tres paneles, de madera

Capacidad de carga <i>kg</i>	Medidas exteriores L x A x H <i>mm</i>	Plataforma L x A <i>mm</i>	Ø rueda <i>mm</i>	Ref. catálogo
500	1030 x 509 x 948	850 x 500	160	22-21337
600	1180 x 609 x 990	1000 x 600	200	22-21338
	1180 x 709 x 990	1000 x 700	200	22-21339
	1380 x 809 x 990	1200 x 800	200	22-21340



Carros con cuatro paneles, de madera

- Uno de los laterales es extraíble

Capacidad de carga <i>kg</i>	Medidas exteriores L x A x H <i>mm</i>	Plataforma L x A <i>mm</i>	Ø rueda <i>mm</i>	Ref. catálogo
500	1030 x 509 x 948	850 x 500	160	22-21341
600	1180 x 609 x 990	1000 x 600	200	22-21342
	1180 x 709 x 990	1000 x 700	200	22-21343
	1380 x 809 x 990	1200 x 800	200	22-21344



TRANSPORTE INTERNO



Carros con bandejas

con bandejas de chapa de acero



- Con 2 ruedas fijas y 2 ruedas pivotantes con freno, cubiertas de caucho macizo
- Asa de empuje rígido de tubo de acero
- Bandejas de acero con superficie antideslizante
- El equipamiento opcional con 4 ruedas pivotantes no es posible

2 niveles y 2 asas

- Capacidad de carga bandeja 60 kg

Capacidad de carga	Medidas exteriores L x A x H	Plataforma L x A	Altura de niveles	Ø rueda	Ref. catálogo
<i>kg</i>	<i>mm</i>	<i>mm</i>	<i>mm</i>	<i>mm</i>	
120	760 x 495 x 860	740 x 480	140, 655	100	22-21307



3 niveles y 2 asas

- Capacidad de carga bandeja superior / media 60 kg

Capacidad de carga	Medidas exteriores L x A x H	Plataforma L x A	Altura de niveles	Ø rueda	Ref. catálogo
<i>kg</i>	<i>mm</i>	<i>mm</i>	<i>mm</i>	<i>mm</i>	
120	760 x 495 x 860	740 x 480	140, 390, 655	100	22-21308

Carros con plataforma de plástico



- Con 2 ruedas pivotantes y 2 ruedas fijas, cubiertas de caucho macizo
- Plataforma de plástico con superficie antideslizante, color: azul
- El equipamiento opcional con 4 ruedas pivotantes no es posible

1 nivel

- Barra de empuje abatible de perfil tubular, con traviesa ancha y bisagras galvanizadas

Capacidad de carga	Medidas exteriores L x A x H	Plataforma L x A	Ø rueda	Ref. catálogo
<i>kg</i>	<i>mm</i>	<i>mm</i>	<i>mm</i>	
200	815 x 540 x 890	810 x 500	125	22-37595



2 niveles

- Carros con 2 bandejas, asa fija de tubo, acabado galvanizado
- Altura de los niveles 185/715 mm
- Altura total 890 mm

Capacidad de carga	Medidas exteriores L x A x H	Plataforma L x A	Ø rueda	Ref. catálogo
<i>kg</i>	<i>mm</i>	<i>mm</i>	<i>mm</i>	
200	815 x 540 x 890	810 x 500	125	22-37594



Carros con bandejas

con bandejas de madera

- Con 2 ruedas fijas y 2 ruedas pivotantes con freno, ruedas con cubiertas TPE, rodamientos de bolas
- Estructura de acero soldada con revestimiento sintético en azul brillante RAL 5007
- Bandejas de madera de haya laminada



Esta variante opcional se encuentra en la pág. 321

EN 1757-3

2 niveles y 2 asas

- Capacidad de carga bandeja superior 80 kg

Capacidad de carga	Altura de niveles	Medidas exteriores L x A x H	Plataforma L x A	Ø rueda	Ref. catálogo
kg	mm	mm	mm	mm	
200	209, 826	1030 x 500 x 1020	850 x 500	125	22-21208
		1180 x 600 x 1020	1000 x 600	125	22-21209

3 niveles y 2 asas

- Capacidad de carga bandeja superior / media 80 kg

Capacidad de carga	Altura de niveles	Medidas exteriores L x A x H	Plataforma L x A	Ø rueda	Ref. catálogo
kg	mm	mm	mm	mm	
200	209, 515, 826	1030 x 500 x 1020	850 x 500	125	22-21282
		1180 x 600 x 1020	1000 x 600	125	22-21283

2 niveles y 1 asa

- Capacidad de carga bandeja superior 120 kg

Capacidad de carga	Altura de niveles	Medidas exteriores L x A x H	Plataforma L x A	Ø rueda	Ref. catálogo
kg	mm	mm	mm	mm	
400	233, 736	970 x 505 x 968	850 x 500	160	22-21210
		1120 x 705 x 968	1000 x 700	160	22-21211

3 niveles y 1 asa

- Capacidad de carga bandeja superior / media 120 kg

Capacidad de carga	Altura de niveles	Medidas exteriores L x A x H	Plataforma L x A	Ø rueda	Ref. catálogo
kg	mm	mm	mm	mm	
400	233, 485, 736	970 x 505 x 968	850 x 500	160	22-21284
		1120 x 705 x 968	1000 x 700	160	22-21285



TRANSPORTE INTERNO



Carros con bandejas con bandejas de madera



EN 1757-3



Esta variante opcional se encuentra en la pág. 321

nº1 Ventas
22-21216



- Con 2 ruedas fijas y 2 ruedas pivotantes con freno, ruedas con cubiertas TPE, rodamientos de bolas
- Estructura de acero soldada con revestimiento sintético en azul brillante RAL 5007
- Bandejas de madera de haya laminada

2 niveles, 1 asa y reborde

- Capacidad de carga bandeja superior 80 kg
- Niveles colocados en un marco de acero con un reborde de 12 mm

Capacidad de carga	Altura de niveles	Medidas exteriores L x A x H	Plataforma L x A	Ø rueda	Ref. catálogo
kg	mm	mm	mm	mm	
300	200, 820	985 x 500 x 1040	850 x 500	125	22-21216
		1135 x 600 x 1040	1000 x 600	125	22-12897
		1136 x 711 x 1039	1000 x 700	125	22-55470
		1336 x 811 x 1039	1200 x 800	125	22-55471

3 niveles, 1 asa y reborde

- Capacidad de carga bandeja superior / media 80 kg
- Niveles colocados en un marco en ángulo de acero con un reborde de 12 mm

Capacidad de carga	Altura de niveles	Medidas exteriores L x A x H	Plataforma L x A	Ø rueda	Ref. catálogo
kg	mm	mm	mm	mm	
300	200, 510, 820	985 x 500 x 1040	850 x 500	125	22-21217
		1135 x 600 x 1040	1000 x 600	125	22-12898
		1136 x 711 x 1039	1000 x 700	125	22-55472
		1336 x 811 x 1039	1200 x 800	125	22-55473

2 niveles y 1 asa

- Capacidad de carga bandeja superior 200 kg

Capacidad de carga	Altura de niveles	Medidas exteriores L x A x H	Plataforma L x A	Ø rueda	Ref. catálogo
kg	mm	mm	mm	mm	
500	228, 860	1047 x 509 x 860	850 x 500	160	22-21212
600	270, 900	1197 x 609 x 900	1000 x 600	200	22-21213
		1197 x 709 x 900	1000 x 700	200	22-21214
		1397 x 809 x 900	1200 x 800	200	22-21215

3 niveles y 1 asa

Capacidad de carga	Altura de niveles	Medidas exteriores L x A x H	Plataforma L x A	Ø rueda	Ref. catálogo
kg	mm	mm	mm	mm	
500	228, 544, 860	1047 x 509 x 860	850 x 500	160	22-21286
600	270, 585, 900	1197 x 609 x 900	1000 x 600	160	22-43047
		1197 x 709 x 900	1000 x 700	200	22-21287
		1397 x 809 x 900	1200 x 800	200	22-21288



Encuentre otras versiones a partir de la página 331

Carros auxiliares con bandejas



- Con 2 ruedas fijas y 2 ruedas pivotantes con freno, ruedas con cubiertas TPE, rodamientos de bolas
- Estructura de acero soldada con revestimiento sintético en azul brillante RAL 5007
- Bandejas de madera de haya laminada
- Niveles regulables en pasos de 100 mm
- Capacidad de carga por bandeja de 90 kg

3 niveles

Capacidad de carga <i>kg</i>	Altura de niveles <i>mm</i>	Medidas exteriores L x A x H <i>mm</i>	Plataforma L x A <i>mm</i>	Ø rueda <i>mm</i>	Ref. catálogo
500	228, 628, 1028	1019 x 509 x 1111	850 x 500	160	22-21218
600	269, 669, 1069	1169 x 609 x 1152	1000 x 600	200	22-21234
		1169 x 709 x 1152	1000 x 700	200	22-21235
		1369 x 809 x 1152	1200 x 800	200	22-21236

4 niveles

Capacidad de carga <i>kg</i>	Altura de niveles <i>mm</i>	Medidas exteriores L x A x H <i>mm</i>	Plataforma L x A <i>mm</i>	Ø rueda <i>mm</i>	Ref. catálogo
500	228, 628, 1028, 1428	1019 x 509 x 1511	850 x 500	160	22-21219
600	269, 669, 1069, 1469	1169 x 609 x 1552	1000 x 600	200	22-21220
		1169 x 709 x 1552	1000 x 700	200	22-21221
		1369 x 809 x 1552	1200 x 800	200	22-21237

4 niveles

Capacidad de carga <i>kg</i>	Altura de niveles <i>mm</i>	Medidas exteriores L x A x H <i>mm</i>	Plataforma L x A <i>mm</i>	Ø rueda <i>mm</i>	Ref. catálogo
600	269, 669, 1069, 1469	1169 x 609 x 1800	1000 x 600	200	22-21238
		1169 x 709 x 1800	1000 x 700	200	22-21239
		1369 x 809 x 1800	1200 x 800	200	22-21240

5 niveles

Capacidad de carga <i>kg</i>	Altura de niveles <i>mm</i>	Medidas exteriores L x A x H <i>mm</i>	Plataforma L x A <i>mm</i>	Ø rueda <i>mm</i>	Ref. catálogo
600	269, 569, 869, 1169, 1469	1169 x 609 x 1800	1000 x 600	200	22-21241
		1169 x 709 x 1800	1000 x 700	200	22-21242
		1369 x 809 x 1800	1200 x 800	200	22-21243



Esta variante opcional se encuentra en la pág. 321



EN 1757-3



nº1 Ventas!

22-21239



TRANSPORTE INTERNO



Carros auxiliares con bandejas

estructura tubular



EN 1757-3



Esta variante opcional se encuentra en la pág. 321



- Con 2 ruedas fijas y 2 ruedas pivotantes con freno, ruedas con cubiertas TPE, rodamientos de bolas
- Estructura de acero soldada con revestimiento sintético en azul brillante RAL 5007
- Bandejas de madera de haya laminada
- Niveles regulables en pasos de 100 mm
- Capacidad de carga por bandeja de 90 kg

4 niveles

Capacidad de carga	Altura de niveles	Medidas exteriores L x A x H	Plataforma L x A	Ø rueda	Ref. catálogo
kg	mm	mm	mm	mm	
600	269, 669, 1069, 1469	1169 x 609 x 1800	1000 x 600	200	22-21297
		1169 x 709 x 1800	1000 x 700	200	22-21298
		1369 x 809 x 1800	1200 x 800	200	22-21299

5 niveles

Capacidad de carga	Altura de niveles	Medidas exteriores L x A x H	Plataforma L x A	Ø rueda	Ref. catálogo
kg	mm	mm	mm	mm	
600	269, 569, 869, 1169, 1469	1169 x 609 x 1800	1000 x 600	200	22-21300
		1169 x 709 x 1800	1000 x 700	200	22-21301
		1369 x 809 x 1800	1200 x 800	200	22-21302

Carros auxiliares con bandejas

con paredes de rejilla



EN 1757-3



Esta variante opcional se encuentra en la pág. 321



- Con 2 ruedas fijas y 2 ruedas pivotantes con freno, ruedas con cubiertas TPE, rodamientos de bolas
- Estructura de acero soldada con revestimiento sintético en azul brillante RAL 5007
- Bandejas de madera de haya laminada
- Niveles regulables en pasos de 100 mm
- Capacidad de carga por bandeja de 90 kg
- Lados corto y largo de malla de alambre 100 x 100 x 5 mm

Con panel de rejilla en los lados cortos

Capacidad de carga	Medidas exteriores L x A x H	Plataforma L x A	Altura de niveles	Ref. catálogo
kg	mm	mm	mm	
600	1169 x 709 x 1800	1000 x 700	269, 669, 1069, 1469	22-39539
	1369 x 809 x 1800	1200 x 800	269, 669, 1069, 1469	22-39540

Con paneles de rejilla en tres lados

Capacidad de carga	Medidas exteriores L x A x H	Plataforma L x A	Altura de niveles	Ref. catálogo
kg	mm	mm	mm	
600	1169 x 709 x 1800	1000 x 700	269, 669, 1069, 1469	22-39541
	1369 x 809 x 1800	1200 x 800	269, 669, 1069, 1469	22-39542

Carros auxiliares con bandejas

con niveles inclinados

- Con 2 ruedas fijas y 2 ruedas pivotantes con freno, ruedas con cubiertas TPE, rodamientos de bolas
- Estructura de acero soldada con revestimiento sintético en azul brillante RAL 5007
- Bandejas de madera de haya laminada
- Bandejas con inclinación regulables en pasos de 120 mm
- Los niveles se pueden colocar en posición horizontal o inclinada en un ángulo de 15° o 30°
- Capacidad de carga por bandeja de 80 kg
- Niveles colocados en un marco en ángulo de acero con un reborde de 15 mm en los lados largos

2 bandejas regulables en altura

Capacidad de carga <i>kg</i>	Medidas exteriores L x A x H <i>mm</i>	Plataforma L x A <i>mm</i>	Ø rueda <i>mm</i>	Carros auxiliares con bandejas	Niveles inclinados
				Ref. catálogo	Ref. catálogo
500	1430 x 620 x 1560	1250 x 610	200	22-21322	22-21324
	1830 x 620 x 1560	1650 x 610	200	22-21323	22-21325

3 bandejas regulables en altura

Capacidad de carga <i>kg</i>	Medidas exteriores L x A x H <i>mm</i>	Plataforma L x A <i>mm</i>	Ø rueda <i>mm</i>	Carros auxiliares con bandejas	Niveles inclinados
				Ref. catálogo	Ref. catálogo
500	1430 x 620 x 1800	1250 x 610	200	22-21326	22-21324
	1830 x 620 x 1800	1650 x 610	200	22-21327	22-21325



Esta variante opcional se encuentra en la pág. 321



EN 1757-3



TRANSPORTE INTERNO

Carros con respaldo fijo / Carros con bandejas - Grey Edition



Esta variante opcional se encuentra en la pág. 321

EN 1757-3



TRANSPORTE INTERNO



Carros con respaldo fijo - Grey Edition, con base de madera

- Estructura de acero soldada con revestimiento sintético en gris antracita RAL 7016
- Plataforma de madera laminada, superficie gris media
- La manija se puede fijar con tornillos
- Con 2 ruedas fijas y 2 ruedas pivotantes con freno, ruedas con cubiertas TPE, rodamientos de bolas

Capacidad de carga	Medidas exteriores L x A x H	Plataforma L x A	Tamaño de rueda	Ref. catálogo
<i>kg</i>	<i>mm</i>	<i>mm</i>	<i>mm</i>	
250	1100 x 450 x 910	850 x 450	125 x 32	22-53146
	1250 x 600 x 910	1000 x 600	125 x 32	22-53147

Carros con asa - Grey Edition

- Estructura de acero soldada con revestimiento sintético en gris antracita RAL 7016
- Plataforma de madera laminada, superficie gris media
- Con 2 ruedas fijas y 2 ruedas pivotantes con freno, ruedas con cubiertas TPE, rodamientos de bolas

Capacidad de carga	Medidas exteriores L x A x H	Plataforma L x A	Tamaño de rueda	Ref. catálogo
<i>kg</i>	<i>mm</i>	<i>mm</i>	<i>mm</i>	
500	970 x 509 x 948	850 x 500	160 x 40	22-53175
600	1120 x 609 x 990	1000 x 600	200 x 40	22-53176
	1120 x 709 x 990	1000 x 700	200 x 40	22-53177
	1325 x 809 x 990	1200 x 800	200 x 40	22-53178



Carros con bandejas - Grey Edition, con bandejas de madera

- Estructura de acero soldada con revestimiento sintético en gris antracita RAL 7016
- Bandejas de haya laminada, superficie en gris, con reborde de 12 mm de altura
- Con 2 ruedas fijas y 2 ruedas pivotantes con freno, ruedas con cubiertas TPE, rodamientos de bolas
- Capacidad de carga bandeja superior 80 kg

Capacidad de carga	Altura de niveles	Medidas exteriores L x A x H	Plataforma L x A	Tamaño de rueda	Ref. catálogo
<i>kg</i>		<i>mm</i>	<i>mm</i>	<i>mm</i>	
300	200, 510, 820	985 x 500 x 1040	850 x 500	125 x 32	22-53181
		1135 x 600 x 1040	1000 x 600	125 x 32	22-53182
	200, 820	985 x 500 x 1040	850 x 500	125 x 32	22-53179
		1135 x 600 x 1040	1000 x 600	125 x 32	22-53180



Carros auxiliares / Carros contenedor / Plataformas rodantes porta-palets - Grey edition



Esta variante opcional se encuentra en la pág. 321

EN 1757-3

Carros auxiliares con bandejas - Grey Edition

- Estructura de acero soldada con revestimiento sintético en gris antracita RAL 7016
- Bandejas de haya laminada, superficie en gris
- Niveles regulables en pasos de 100 mm
- Capacidad de carga por bandeja 90 kg
- Con 2 ruedas fijas y 2 ruedas pivotantes con freno, ruedas con cubiertas TPE, rodamientos de bolas

Capacidad de carga <i>kg</i>	Altura de niveles	Medidas exteriores L x A x H <i>mm</i>	Plataforma L x A <i>mm</i>	Tamaño de rueda <i>mm</i>	Ref. catálogo
600	269, 669, 1069, 1469	1169 x 609 x 1800	1000 x 600	200 x 40	22-53202
		1169 x 709 x 1800	1000 x 700	200 x 40	22-53203
		1369 x 809 x 1800	1200 x 800	200 x 40	22-53204



Carros contenedor - Grey Edition, con paneles de rejilla

- Estructura de acero angular con asa de empuje, lados cortos, 1 lado largo y panel superior con rejilla de malla soldada 40 x 40 x 4 mm, revestimiento sintético en gris antracita, RAL 7016
- Puerta de dos hojas en el lado largo, fabricado en perfil angular de acero con malla soldada
- Falleba con mango giratorio y cerradura de cilindro
- 1 bandeja fija y 4 bandejas regulables de paneles sándwich de madera con alta capacidad de carga, color: gris
- Capacidad de carga por bandeja 90 kg
- Máxima comodidad de manejo: muy baja fricción de los rodillos para arranques suaves, marcha fácil y silenciosa y baja resistencia al giro en suelos planos
- Con 2 ruedas giratorias y 2 fijas, con freno central TOTALSTOP de serie en las ruedas giratorias, neumáticos TPE (elastómero termoplástico), rodamientos de bolas ranurados de precisión

Capacidad de carga <i>kg</i>	Altura de niveles	Medidas exteriores L x A x H <i>mm</i>	Plataforma L x A <i>mm</i>	Tamaño de rueda <i>mm</i>	Ref. catálogo
750	292, 582, 882, 1182, 1482	1170 x 745 x 1792	1000 x 680	200 x 40	22-53200
		1370 x 845 x 1792	1200 x 780	200 x 40	22-53201



Plataformas rodantes porta-palets - Grey Edition, con 4 topes en los ángulos

- Construcción de perfil de acero angular con 4 topes en los ángulos, con revestimiento sintético en gris antracita, RAL 7016
- Con 2 ruedas fijas y 2 ruedas pivotantes con freno

Capacidad de carga <i>kg</i>	Medidas exteriores L x A x H <i>mm</i>	Plataforma L x A <i>mm</i>	Tamaño de rueda <i>mm</i>	Ref. catálogo
750	1255 x 855 x 329	1210 x 810	200 x 40	22-53163



TRANSPORTE INTERNO

Carros con asa / Carros con bandejas / Carros auxiliares con bandejas - ESD versión con conductividad eléctrica



Esta variante opcional se encuentra en la pág. 321

- Estructura de acero soldada, modelo con conductividad eléctrica, con revestimiento sintético en gris RAL 7015
- Bandejas de madera de haya laminada, versión en material conductor según DIN 68765, color gris claro
- Los carros conductores protegen sus componentes electrónicos contra daños por descargas electrostáticas
- Con 2 ruedas fijas y 2 ruedas pivotantes con freno, ruedas con cubiertas TPE ESD (elastómero termoplástico), modelo eléctricamente conductivo, rodamientos de bolas

Carros con asa, versión con conductividad eléctrica



Capacidad de carga	Medidas exteriores L x A x H	Plataforma L x A	Altura de niveles	Tamaño de rueda	Ref. catálogo
kg	mm	mm	mm	mm	
500	970 x 509 x 950	850 x 500	235	160 x 40	22-43191
600	1120 x 609 x 990	1000 x 600	276	200 x 50	22-43192
	1120 x 709 x 990	1000 x 700	276	200 x 50	22-43193
	1320 x 809 x 990	1200 x 800	276	200 x 50	22-43194

Carros con bandejas, versión ESD, 2 niveles y 1 asa

- Capacidad de carga bandeja superior 200 kg



Capacidad de carga	Medidas exteriores L x A x H	Plataforma L x A	Altura de niveles	Tamaño de rueda	Ref. catálogo
kg	mm	mm	mm	mm	
500	1040 x 509 x 867	850 x 500	235, 867	160 x 40	22-43187
600	1390 x 809 x 908	1200 x 800	276, 908	200 x 40	22-43190
	1190 x 709 x 908	1000 x 700	276, 908	200 x 40	22-43189
	1190 x 609 x 908	1000 x 600	276, 908	200 x 40	22-43188

Carros auxiliares con bandejas - versión ESD, 5 niveles

- 1 bandeja fija y 4 bandejas regulables de madera de haya laminada, color gris claro, modelo eléctricamente conductivo según DIN 68765
- Niveles regulables en altura en pasos de 100 mm
- Capacidad de carga por bandeja 50 kg



Capacidad de carga	Medidas exteriores L x A x H	Plataforma L x A	Altura de niveles	Tamaño de rueda	Ref. catálogo
kg	mm	mm	mm	mm	
600	1169 x 609 x 1800	1000 x 600	276, 576, 876, 1176, 1476	200 x 40	22-43214
	1169 x 709 x 1800	1000 x 700	276, 576, 876, 1176, 1476	200 x 40	22-43215
	1369 x 809 x 1800	1200 x 800	276, 576, 876, 1176, 1476	200 x 40	22-43216



Carros con panel frontal / Carros auxiliares y carros con bandejas
para cargas pesadas hasta 1200 kg



- Estructura de acero soldada con revestimiento sintético en azul brillante RAL 5007
- Plataforma de madera contrachapada hidrófuga
- Especialmente diseñados para cargas pesadas
- Las cubiertas de caucho macizo elástico de alta calidad con rodamiento con rodillos mejoran la facilidad de maniobra y garantizan una marcha suave
- Con 2 ruedas fijas y 2 ruedas pivotantes con freno, cubiertas de caucho macizo elástico que no dejan marca, color azul-grís, rodamientos de bolas



Esta variante opcional se encuentra en la pág. 321



Carros con panel frontal, con plataforma en contrachapado

- Lado corto de madera contrachapada hidrófuga
- Lado corto de altura 500 mm

Capacidad de carga <i>kg</i>	Medidas exteriores L x A x H <i>mm</i>	Plataforma L x A <i>mm</i>	Altura de niveles <i>mm</i>	Tamaño de rueda <i>mm</i>	Ref. catálogo
1200	1155 x 700 x 1005	1000 x 700	283	200 x 50	22-43319
	1355 x 800 x 1005	1200 x 800	283	200 x 50	22-43320
	1755 x 800 x 1005	1600 x 800	283	200 x 50	22-43321
	2155 x 800 x 1005	2000 x 800	283	200 x 50	22-43322



Carros con bandejas, 2 niveles y 1 asa

- Niveles rectangulares con contrachapado antideslizante, serigrafiado e impermeable
- Capacidad de carga bandeja superior 500 kg

Capacidad de carga <i>kg</i>	Medidas exteriores L x A x H <i>mm</i>	Plataforma L x A <i>mm</i>	Altura de niveles <i>mm</i>	Tamaño de rueda <i>mm</i>	Ref. catálogo
1200	1210 x 700 x 925	1000 x 700	283, 925	200 x 50	22-43324
	1410 x 800 x 925	1200 x 800	283, 925	200 x 50	22-43325
	1810 x 800 x 925	1600 x 800	283, 925	200 x 50	22-43326
	2210 x 800 x 925	2000 x 800	283, 925	200 x 50	22-43327



Carros auxiliares con bandejas, 4 niveles

- 1 bandeja fija y 3 bandejas regulables de paneles sándwich de madera, un lado con superficie antideslizante e hidrófuga y un lado liso
- Niveles regulables en altura en pasos de 100 mm
- Capacidad de carga por bandeja 180 kg

Capacidad de carga <i>kg</i>	Medidas exteriores L x A x H <i>mm</i>	Plataforma L x A <i>mm</i>	Altura de niveles <i>mm</i>	Tamaño de rueda <i>mm</i>	Ref. catálogo
1200	1173 x 700 x 1583	1000 x 700	283, 688, 1088, 1488	200 x 50	22-43332
	1373 x 800 x 1583	1200 x 800	283, 688, 1088, 1488	200 x 50	22-43333



TRANSPORTE INTERNO



Carros de preparación de pedidos

sistema modular



- Sistema modular multifuncional con muchos accesorios encajables y atornillables
- Construcción robusta de perfiles/tubo de acero electrozincado
- Estructura de tubo de acero con malla de alambre de 100 x 50 mm, los lados cortos están conectados entre sí con 2 travesaños para aumentar la rigidez
- Base de alambre soldada al marco, malla 120 x 30 mm
- 2 empuñaduras tubulares que se pueden atornillar verticalmente en el lado frontal
- 4 ruedas pivotantes, 2 de ellas con freno, cubiertas TPE con llanta de plástico y rodamiento rígido de bolas
- 4 anillos deflectores de TPU (poliuretano termoplástico) en las ruedas pivotantes



TRANSPORTE INTERNO



Carros de preparación de pedidos - sistema modular, modelo estándar

Capacidad de carga	Plataforma L x A	Medidas exteriores L x A x H	Tamaño de rueda	Ref. catálogo
<i>kg</i>	<i>mm</i>	<i>mm</i>	<i>mm</i>	
200	650 x 510	891 x 590 x 1225	125 x 32	22-48560
		891 x 590 x 1625	125 x 32	22-48563
300	850 x 610	1091 x 690 x 1225	125 x 32	22-48561
		1091 x 690 x 1625	125 x 32	22-48564
		1091 x 690 x 1825	125 x 32	22-48566
	1250 x 610	1491 x 690 x 1225	125 x 32	22-48562
		1491 x 690 x 1625	125 x 32	22-48565
		1491 x 690 x 1825	125 x 32	22-48567

Accesorios



A Niveles de malla soldada



B Paredes traseras



C Pizarra



D Pizarra metálica



E Barra de tiro y acoplamiento



F Rejillas divisorias



G Rejillas divisorias



H Escaleras



I Rodillo de guía



J Soporte para escáner



K Soporte para botellas

Pos.	Descripción del artículo		Plataforma L x A	Altura	Uds./pack	Ref. catálogo
			mm	mm		
A	Niveles de malla soldada	niveles de rejilla electrozincada con malla 120 x 30 mm, niveles con borde de 23 mm, plegado hacia arriba en un lado largo y hacia abajo en el lado opuesto, los niveles son regulables en posición horizontal o inclinada en pasos de 100 mm	650 x 510		1	22-48572
			850 x 610		1	22-48573
			1250 x 610		1	22-48574
B	Paredes traseras	se puede atornillar al lado largo, paneles de rejilla soldada, acabado electrogalvanizado, malla 100 x 50 mm	650 x 510	1225	1	22-48586
			650 x 510	1625	1	22-48589
			850 x 610	1225	1	22-48587
			850 x 610	1625	1	22-48590
			850 x 610	1825	1	22-48592
			1250 x 610	1225	1	22-48588
			1250 x 610	1625	1	22-48591
1250 x 610	1825	1	22-48593			
C	Pizarra	chapa de acero con revestimiento epoxi en gris claro RAL 7035, puede colocarse a cualquier altura, con clip para fijar documentos, el ángulo de inclinación puede ajustarse con estribos de soporte			1	22-48568
D	Pizarra metálica	chapa de acero con revestimiento epoxi en negro mate, puede colocarse a cualquier altura, adecuado para la escritura con tiza, con clip para fijar documentos			1	22-48569
E	Barra de tiro y acoplamiento	se pueden remolcar hasta 3 carros de preparación, con 2 ruedas fijas en vez de 2 ruedas pivotantes sin freno, barra de tracción de acero plano, un resorte de presión de gas eleva automáticamente la barra de tracción a su posición vertical de reposo cuando no se utiliza, perno de acoplamiento de alta resistencia en el lado corto opuesto, los carros pueden unirse mediante un mecanismo accionado con el pie, no se puede combinar con escaleras, máx. velocidad de tracción 6 km / h	ancho 510		1	22-48578
			ancho 610		1	22-48579
F	Rejillas divisorias, para subdividir plataformas de carros	con estribos soldados para montaje a presión, paneles de rejilla soldada, acabado electrogalvanizado	ancho 510		1	22-48584
G	Rejillas divisorias, para estantes de rejilla		ancho 610		1	22-48585
H	Escaleras	construcción de acero tubular, escaleras de madera acanalada antideslizante, los peldaños se apoyan firmemente en el suelo en cuanto se aplica peso, inmovilizando así el carro, el bloqueo de seguridad impide el vuelco, cuando no están en uso, las escaleras son abatibles mediante un cilindro de gas para ahorrar espacio, los escalones están provistos de asas de empuje que sobresalen más para una mayor comodidad de manejo, la longitud total aumenta en 100 mm, no se puede combinar con la barra y el acoplamiento de remolque, 3 escalones, altura del escalón superior 600 mm, altura de acceso 2800 mm	ancho 510		1	22-48580
			ancho 610		1	22-48581
I	Rodillo de guía	quinta rueda de guía con neumático TPE montada en un brazo de acero perfilado para asegurar el movimiento en línea recta, Ø 125 mm, giro completo en un mismo lugar	650 x 510		1	22-48575
			850 x 610		1	22-48576
			1250 x 610		1	22-48577
J	Soporte para escáner	chapa de acero con revestimiento epoxi en gris claro RAL 7035, puede montarse a cualquier altura en la parte trasera y en los lados, perfil de tubo redondo perforado con collar para fijar el bolsillo del escáner, se puede colocar en la posición requerida a lo largo de la empuñadura, soporte para escáneres (AxFxH): 120 x 87 x 150 mm, abertura frontal: 40 mm			1	22-48571
K	Soporte para botellas	soporte de acero con flejes de plástico, gran estabilidad y flexibilidad, adecuado para todas las botellas y latas de bebidas de 0,33 a 1,5 litros			1	22-48570





Carros de preparación de pedidos



EN 1757-3



TRANSPORTE INTERNO



- Con 2 ruedas fijas y 2 ruedas pivotantes con freno, ruedas con cubiertas TPE, rodamientos de bolas
- Estructura de acero soldada con revestimiento sintético en azul brillante RAL 5007
- Bandejas de madera de haya laminada
- Peldaños barnizados en la parte frontal. Abatibles cuando no están en uso. Bloqueo automático con inmovilización de los peldaños de acceso para mantenerse firmes en el suelo tan pronto como se aplica peso.

2 niveles

- Capacidad de carga bandeja superior 80 kg

Capacidad de carga	Medidas exteriores L x A x H	Plataforma L x A	Altura de niveles	Altura peldaño sup.	Ø rueda	Ref. catálogo
<i>kg</i>	<i>mm</i>	<i>mm</i>	<i>mm</i>	<i>mm</i>	<i>mm</i>	
250	1322 x 611 x 1155	1000 x 600	200, 820	504	125	22-17612



3 niveles

- Capacidad de carga bandeja superior / media 80 kg

Capacidad de carga	Medidas exteriores L x A x H	Plataforma L x A	Altura de niveles	Altura peldaño sup.	Ø rueda	Ref. catálogo
<i>kg</i>	<i>mm</i>	<i>mm</i>	<i>mm</i>	<i>mm</i>	<i>mm</i>	
250	1322 x 611 x 1155	1000 x 600	200, 510, 820	504	125	22-21222



3 niveles

- Capacidad de carga bandeja superior / media 80 kg

Capacidad de carga	Medidas exteriores L x A x H	Plataforma L x A	Altura de niveles	Altura peldaño sup.	Ø rueda	Ref. catálogo
<i>kg</i>	<i>mm</i>	<i>mm</i>	<i>mm</i>	<i>mm</i>	<i>mm</i>	
250	1322 x 611 x 1880	1000 x 600	200, 825, 1445	928	125	22-17613



4 niveles

- Capacidad de carga bandeja superior / media 80 kg

Capacidad de carga	Medidas exteriores L x A x H	Plataforma L x A	Altura de niveles	Altura peldaño sup.	Ø rueda	Ref. catálogo
<i>kg</i>	<i>mm</i>	<i>mm</i>	<i>mm</i>	<i>mm</i>	<i>mm</i>	
250	1322 x 611 x 1880	1000 x 600	200, 680, 1155, 1630	928	125	22-21223

Roll-contenedores con lados de rejilla



- Estructura soldada de tubo y de perfiles de acero, con revestimiento sintético en azul brillante RAL 5007, construcción atornillada
- Plataforma de madera de haya laminada
- Con 2 ruedas fijas y 2 ruedas pivotantes con freno, cubiertas TPE 200 x 40 mm, rodamientos de bolas



Esta variante opcional se encuentra en la pág. 321



Sin puerta

- Lados cortos y 1 lado largo de malla de alambre soldada de 100 x 100 x 5 mm

Capacidad de carga	Ø rueda	Altura de niveles	Altura total	Plataforma L x A	Ref. catálogo			
kg	mm	mm	mm	mm				
600	200	269	1552	1000 x 700	22-37794			
				1200 x 800	22-37795			
			1800	1000 x 700	22-37796			
				1200 x 800	22-37797			
			Estantes insertables, para carros auxiliares con bandejas/roll-contenedores				1000 x 700	22-39547
							1200 x 800	22-39548



Con puertas batientes

- Estructura de tubo de acero con malla de alambre de 100 x 100 x 5 mm
- Puerta de dos hojas en el lado largo
- Posibilidad de cerrar las puertas con candado (no incluido)
- Abertura total de las hojas de la puerta

Capacidad de carga	Ø rueda	Altura de niveles	Altura total	Medidas L x A	Plataforma L x A	Ref. catálogo		
kg	mm	mm	mm	mm	mm			
600	200	269	1552	1000 x 700	1000 x 700	22-37798		
				1200 x 800	1200 x 800	22-37799		
			1800	1000 x 700	1000 x 700	22-37599		
				1200 x 800	1200 x 800	22-37598		
			Estantes insertables, para carros auxiliares con bandejas/roll-contenedores				1000 x 700	22-39547
							1200 x 800	22-39548
Fundas portadocumentos, sin solapa de protección contra la lluvia				275 x 180		46-21104		
				325 x 235		46-21111		



TRANSPORTE INTERNO



Carros con ménsulas tubulares



Esta variante opcional se encuentra en la pág. 321

EN 1757-3



Carros con ménsulas tubulares, acceso por un lado

- Con 2 ruedas fijas y 2 ruedas pivotantes con freno, cubiertas TPE 200 x 40 mm, rodamientos de bolas
- Estructura robusta de tubo cuadrado
- Los tubos horizontales y verticales están conectados entre sí por abrazaderas con tornillo
- Con revestimiento sintético en azul brillante RAL 5007
- Altura útil 1450 mm
- 12 ménsulas de tubo de acero Ø 27 mm, profundidad útil 600 mm
- Capacidad de carga por nivel 80 kg

Capacidad de carga <i>kg</i>	Descripción	Medidas exteriores L x A x H <i>mm</i>	Medidas L x F <i>mm</i>	Ref. catálogo
500	acceso por un lado acabado estándar	1400 x 800 x 1807	1200 x 800	22-39559
		1800 x 800 x 1807	1600 x 800	22-39560
		2200 x 800 x 1807	2000 x 800	22-39561
	con manguito de plástico	1400 x 800 x 1807	1200 x 800	22-39562
		1800 x 800 x 1807	1600 x 800	22-39563
		2200 x 800 x 1807	2000 x 800	22-39564

Carros con ménsulas tubulares, acceso por dos lados

- Con 2 ruedas fijas y 2 ruedas pivotantes con freno, cubiertas TPE 200 x 40 mm, rodamientos de bolas
- Estructura robusta de tubo cuadrado
- Los tubos horizontales y verticales están conectados entre sí por abrazaderas con tornillo
- Con revestimiento sintético en azul brillante RAL 5007
- Altura útil 1450 mm
- 24 ménsulas de tubo de acero Ø 27 mm, profundidad útil 2 x 370 mm
- Capacidad de carga por nivel 120 kg (60 kg en cada lado)

Capacidad de carga <i>kg</i>	Descripción	Medidas exteriores L x A x H <i>mm</i>	Medidas L x F <i>mm</i>	Ref. catálogo
500	acabado estándar	1400 x 800 x 1807	1200 x 800	22-39565
		1800 x 800 x 1807	1600 x 800	22-39566
		2200 x 800 x 1807	2000 x 800	22-39567
	con manguito de plástico	1400 x 800 x 1807	1200 x 800	22-39568
		1800 x 800 x 1807	1600 x 800	22-39569
		2200 x 800 x 1807	2000 x 800	22-39570

Bandejas, para carros con ménsulas tubulares

- Paneles contrachapados hidrófugos, grosor 15 mm, ambos lados se pueden utilizar como lado arriba - un lado sellado, un lado cubierto con superficie antideslizante

Descripción	Fondo útil <i>mm</i>	Longitud <i>mm</i>	Ref. catálogo
acceso por dos lados	370	1200	22-39572
		1600	22-39573
		2000	22-39574
acceso por un lado	600	1200	22-39575
		1600	22-39576
		2000	22-39577

Topes anticaída, para carros con ménsulas tubulares

- Altura útil entre los brazos 30 mm, entre los brazos con revestimiento de plástico 27 mm

Descripción	Ref. catálogo
tope encajable en los extremos de los brazos tubulares	22-39571

Bases de almacenaje y carros de transporte para planchas y tableros



Bases de almacenaje para planchas y tableros, con 4 pies

- Con 4 pies de goma
- Estructura de acero soldada con revestimiento sintético en azul brillante RAL 5007
- Tablero de madera plastificado
- 7 posiciones de ajuste, espacio libre entre barras 90 mm
- Equipado con un rodillo ancho para facilitar el almacenamiento y recuperación
- Se suministra sin barras divisorias, por favor pedir por separado



EN 1757-3

Capacidad de carga <i>kg</i>	Plataforma L x A <i>mm</i>	Ref. catálogo
1200	1200 x 800	22-21313
1200	1600 x 800	22-21314



Carros de transporte para planchas y tableros

- Con 2 ruedas fijas y 2 ruedas pivotantes con freno
- Capacidad de carga 600 kg = ruedas con cubiertas TPE, rodamiento de bolas de ranura profunda
- Capacidad de carga 1200 kg = ruedas con cubiertas de caucho macizo, rodamiento de bolas
- Tablero de madera plastificado
- Estructura de acero soldada con revestimiento sintético en azul brillante RAL 5007
- 7 posiciones de ajuste, espacio libre entre barras 90 mm
- Se suministra sin barras divisorias, por favor pedir por separado

Capacidad de carga <i>kg</i>	Descripción	Plataforma L x A <i>mm</i>	Ø rueda <i>mm</i>	Ref. catálogo
600	ruedas con cubiertas TPE	1200 x 800	200	22-21309
		1600 x 800	200	22-21311
1200	neumáticos de caucho elástico	1200 x 800	200	22-21310
		1600 x 800	200	22-21312



Barras divisorias insertables, para bases de almacenaje y carros de transporte para planchas y tableros

- Estructura tubular con revestimiento sintético en azul brillante RAL 5007
- Las barras divisorias subdividen el área de carga, ajustable en 7 posiciones

Longitud <i>mm</i>	Altura <i>mm</i>	Ref. catálogo
1200	300	22-21315
	600	22-21316
	900	22-21317
1600	300	22-21318
	600	22-21319
	900	22-21320



Pies para bases de almacenaje de planchas y tableros

- Accesorio opcional
- 4 pies proporcionan una distancia al suelo de 100 mm para un fácil manejo con transpaleta o carretilla elevadora

Material	Uds./pack	Ref. catálogo
acero	4	22-21321



TRANSPORTE INTERNO

Bases rodantes para contenedores

nº 1 Ventas!

43-21883



¡Mueva sus contenedores sin dificultad!

Para cajas de 600 x 400 mm

- Con 4 ruedas pivotantes
- Diseñado para 1 caja apilable Norma Europea de 600 x 400 mm o 2 cajas de 400 x 300 mm
- Marco en poliamida reforzado con fibra de vidrio

Capacidad de carga	Para medidas básicas A x H	Plataforma L x A	Material ruedas	Ø rueda	Ref. catálogo
kg	mm	mm		mm	
250	600 x 400	620 x 420	goma	100	43-21883
			PP	100	43-1491

Para contenedores de 800 x 600 mm

- Con 2 ruedas pivotantes y 2 ruedas fijas
- Apts para contenedores Norma Europea de 800 x 600 mm
- De polipropileno

Capacidad de carga	Altura	Para medidas básicas A x H	Plataforma L x A	Material ruedas	Ø rueda	Ref. catálogo
kg	mm	mm	mm		mm	
500	198	800 x 600	800 x 600	poliamida	125	43-1150

Para cajas apilables y encajables MB de 600 x 400 mm

- Con 4 ruedas pivotantes
- Para cajas retornables de 600 x 400 mm
- Con tapa empotrada para una colocación estable de las cajas MB
- De poliamida reforzada con fibra de vidrio, tapa encajable de polipropileno

Capacidad de carga	Para medidas básicas A x H	Material ruedas	Ø rueda	Ref. catálogo
kg	mm		mm	
250	600 x 400	PP	100	6-15510

Para contenedores retornables MB de 800 x 400 mm y 800 x 600 mm

- Con 4 ruedas pivotantes
- Para contenedores retornables de 800 x 400 mm y 800 x 600 mm
- Construcción angular de plástico, perfiles laterales de aluminio anodizado
- Se suministra desmontado

Capacidad de carga	Para medidas básicas A x H	Material ruedas	Ø rueda	Ref. catálogo
kg	mm		mm	
250	800 x 400	PP	100	6-16494
	800 x 600	PP	100	6-19439



Plataformas rodantes porta-palets

Plataformas rodantes porta-palets, ruedas con cubiertas TPE, capacidad de carga 500 kg

- Con 2 ruedas fijas y 2 ruedas pivotantes con freno, ruedas con cubiertas TPE, rodamientos de bolas
- Construcción de acero con revestimiento sintético en azul brillante RAL 5007
- Reborde de 20 mm en los cuatro lados para la colocación segura de palets o caja-palets de malla
- **Aviso:**
- El equipo adicional como marcos de incremento de altura, asas encajables, barras de tiro y acoplamiento/perno de acoplamiento no puede ser combinado con este artículo.

Capacidad de carga	Medidas exteriores L x A x H	Plataforma L x A	Ø rueda	Ref. catálogo
kg	mm	mm	mm	
500	1240 x 830 x 238	1230 x 820	160	22-39558



Esta variante opcional se encuentra en la pág. 321



Plataformas rodantes porta-palets, ruedas con cubiertas TPE, capacidad de carga 750 kg

- Con 2 ruedas fijas y 2 ruedas pivotantes con freno
- Construcción de perfil de acero angular con 4 topes en los ángulos, con revestimiento sintético en azul brillante RAL 5007

Capacidad de carga	Medidas exteriores L x A x H	Plataforma L x A	Tamaño de rueda	Ref. catálogo
kg	mm	mm	mm	
750	855 x 655 x 329	810 x 610	200 x 40	22-43342
	1055 x 855 x 329	1010 x 810	200 x 40	22-43343
	1255 x 855 x 329	1210 x 810	200 x 40	22-21224
	1255 x 1055 x 329	1210 x 1010	200 x 40	22-43344



Plataformas rodantes porta-palets, con ruedas de poliamida, capacidad de carga 1000 kg

Capacidad de carga	Medidas exteriores L x A x H	Plataforma L x A	Tamaño de rueda	Ref. catálogo
kg	mm	mm	mm	
1000	855 x 655 x 329	810 x 610	200 x 50	22-43345
	1055 x 855 x 329	1010 x 810	200 x 50	22-43346
	1255 x 855 x 329	1210 x 810	200 x 50	22-43347
	1255 x 1055 x 329	1210 x 1010	200 x 50	22-43348



Plataformas rodantes porta-palets, con ruedas de goma maciza elástica, capacidad de carga 1200 kg

Capacidad de carga	Medidas exteriores L x A x H	Plataforma L x A	Tamaño de rueda	Ref. catálogo
kg	mm	mm	mm	
1200	855 x 655 x 329	810 x 610	200 x 50	22-43349
	1055 x 855 x 329	1010 x 810	200 x 50	22-43350
	1255 x 855 x 329	1210 x 810	200 x 50	22-21225
	1255 x 1055 x 329	1210 x 1010	200 x 50	22-43351



Asa de tubo de acero, para carros porta-palets

- Accesorio opcional
- Se suministra solamente para el primer carro
- **No se puede reequipar, ya que la barra está soldada permanentemente al carro - sólo se puede pedir junto con un carro para palets**

Material	Ref. catálogo
acero	22-21226



TRANSPORTE INTERNO



Plataformas rodantes porta-palets



Asa encajable, para carros porta-palets

- Asa encajable para carros porta-palets con un ancho de 800 mm
- Estructura robusta de tubo de acero con ganchos de conexión sólidos
- Parte superior del asa y barra transversal con recubrimiento "Softgrip"
- Una vez desacoplada, el asa puede llevarse a su ubicación de almacenamiento por medio de 2 ruedecillas

Material	Ref. catálogo
tubo de acero	22-43362



Soportes para palets, para carros porta-palets

- El soporte permite depositar palets o jaulas metálicas a una altura ergonómicamente favorable
- Se suministra con tornillos para fijar las patas del soporte al carro porta-palets
- Apropiado para palets de 1200 x 800 mm

Plataforma L x A	Altura máx. de carga	Altura total (montado)	Capacidad de carga	Ref. catálogo
mm	mm	mm	kg	
1210 x 810	422	422	1200	22-37791
	552	600	1200	22-37792
	652	652	1200	22-37793



Barra de tiro y acoplamiento, para carros porta-palets

- Adecuado para velocidades de transporte de hasta 6 km/h
- Se pueden conectar hasta 5 carros porta-palets
- Barra de tracción de acero plano, puede empujarse bajo el bastidor cuando no se utiliza
- Perno de acoplamiento macizo en el lado de las ruedas fijas
- Los carros pueden unirse mediante un mecanismo accionado con el pie
- Carga máxima de tracción 2000 kg
- **No se puede reequipar, ya que la barra está soldada permanentemente al carro - sólo se puede pedir junto con un carro para palets**

Capacidad de carga total	Material	Ref. catálogo
kg		
2000	acero plano	22-43361



Barra de tiro y perno de acoplamiento, para carros porta-palets

- Adecuado para velocidades de transporte de hasta 6 km/h
- Se pueden conectar hasta 5 carros porta-palets
- Barra de tracción perfilada de barra de acero plana, la barra de tracción se lleva automáticamente a la posición de reposo vertical mediante resortes de gas
- Perno de acoplamiento macizo en el lado de las ruedas fijas
- Los carros pueden unirse mediante un mecanismo accionado con el pie
- Carga máxima de tracción 2000 kg
- **No se puede reequipar, ya que la barra está soldada permanentemente al carro - sólo se puede pedir junto con un carro para palets**

Capacidad de carga total	Material	Ref. catálogo
kg		
2000	acero plano	22-43363

Volquetes basculantes



- Estructura soldada de chapa de acero, espesor 3 mm, soldaduras estancas a los líquidos
- Con revestimiento sintético en azul brillante RAL 5007
- Versión con grifo de vaciado y filtro para separar líquidos de sólidos



EN 1757-3



Volquetes autobasculantes

- Con 2 ruedas fijas y 2 ruedas pivotantes con sistema de freno TOTALSTOP según EN-1757-3
- Capacidad de carga 750 kg = ruedas con cubiertas TPE, rodamiento de bolas de ranura profunda
- Capacidad de carga 800 kg = ruedas con cubiertas de caucho macizo, color azul-gris, rodamiento de bolas
- Volquete robusto de chapa de acero de 2 mm de espesor
- Estructura con doble reborde doblado, con soldaduras estancas al aceite
- Estructura de tubo de acero rectangular de grosor 3 mm, con huecos integrados para horquillas, placa de peldaño, bloqueo de inclinación y asa de empuje tubular
- Se puede reubicar manualmente con las ruedas o con una carretilla
- Activación manual
- Diámetro de rueda 200 mm



Descripción	Capacidad de carga	Medidas exteriores L x A x H	Altura de canto	Volumen	Ref. catálogo
	kg	mm		litros	
sin válvula de drenaje	750	1359 x 713 x 780	780	250	22-39578
	750	1374 x 730 x 1072	733	450	22-39579
	750	1458 x 855 x 1099	843	600	22-39580
	800	1458 x 1105 x 1099	843	800	22-39581
con grifo de trasiego	750	1359 x 713 x 780	780	250	22-39582
	750	1374 x 730 x 1072	733	450	22-39583
	750	1458 x 855 x 1099	843	600	22-39584
	800	1458 x 1105 x 1099	843	800	22-39585

TRANSPORTE INTERNO

Volquetes autobasculantes

- Diseñado para el manejo de materiales a granel; activación automática
- No es necesario levantar el volquete para activar la descarga de materiales
- Retorno automático en la posición de carga cuando vacío
- Se suministra de serie con tomas de horquilla, bloqueo de inclinación y caída, cadena de eslabones

Descripción	Capacidad de carga	Medidas exteriores L x A x H	Altura de canto	Volumen	Ref. catálogo
	kg	mm		litros	
sin válvula de drenaje	1000	1294 x 731 x 837	748	350	22-39586
	1500	1294 x 1141 x 837	748	600	22-39587
	2000	1294 x 1661 x 837	748	900	22-39588
	2500	1751 x 1222 x 1127	1043	1200	22-39589
con grifo de trasiego	1000	1294 x 731 x 837	748	350	22-39590
	1500	1294 x 1141 x 837	748	600	22-39591
	2000	1294 x 1661 x 837	748	900	22-39592
	2500	1751 x 1222 x 1127	1043	1200	22-39593



Transportadores de rodillos sin accionamiento

- La configuración modular permite el diseño individual
- Para mover mercancías sin accionamiento auxiliar
- Fácil de montar, permite la adaptación inmediata a diferentes ubicaciones o necesidades
- Buenas características de movilidad gracias a los rodillos con rodamiento de bolas

i BITO le informa

Los transportadores de rodillos sin accionamientos son la solución perfecta para el transporte interno de mercancías usando cajas, bandejas o contenedores de plástico. Ya sea mediante movimiento manual a lo largo del transportador para la preparación de pedidos (sin inclinación) o por movimiento a la siguiente estación de trabajo asistido por gravedad (con inclinación). Los transportadores de rodillos, montados sobre pies, permiten crear sistemas modulares con diversidad de distancia y capacidades de flujo. La inclinación es de aprox. 2 - 5% dependiendo de la naturaleza y peso de las mercancías. Gracias al diseño modular, los transportadores se pueden configurar y adaptar rápida y fácilmente a las condiciones cambiantes.



Segmentos de rodillos, con rodillos de plástico

- Por favor, añada soportes (versión estática o móvil) a su pedido
- ¡Otras longitudes disponibles bajo petición!
- El paso entre rodillos está determinado por la longitud de la unidad de carga más pequeña. Tenga en cuenta que una unidad de carga debe apoyarse al menos sobre 3 rodillos.
- Una unidad de carga no debe pesar más de 20-25 kg.
- Guías laterales de perfiles en forma de U 20/70/20 mm, acabado galvanizado

Paso entre rodillos T mm	Longitud mínima a desplazar mm	Ancho total / Ancho				
		340/300 mm	440/400 mm	540/500 mm	640/600 mm	
		Longitud mm	Ref. catálogo	Ref. catálogo	Ref. catálogo	Ref. catálogo
75	225	975 mm	36-16575	36-16587	36-16599	36-16611
		1500 mm	36-16578	36-16590	36-16602	36-16614
		1950 mm	36-16581	36-16593	36-16605	36-16617
		3000 mm	36-16584	36-16596	36-16608	36-16620
100	300	1000 mm	36-16576	36-16588	36-16600	36-16612
		1500 mm	36-16579	36-16591	36-16603	36-16615
		2000 mm	36-16582	36-16594	36-16606	36-16618
		3000 mm	36-16585	36-16597	36-16609	36-16621
125	375	1000 mm	36-16577	36-16589	36-16601	36-16613
		1500 mm	36-16580	36-16592	36-16604	36-16616
		2000 mm	36-16583	36-16595	36-16607	36-16619
		3000 mm	36-16586	36-16598	36-16610	36-16622





Segmentos de curva, con rodillos de plástico

- Por favor, añade soportes (versión estática o móvil) a su pedido
- La pista de rodillos se divide a lo largo de la línea media
- Para radios interiores menores a 800 mm, dependiendo de la anchura de la pista, los rodillos son enteros o partidos
- Guías laterales de perfiles en forma de U 20/70/20 mm, acabado galvanizado

Ángulo	Paso entre rodillos T mm	Ancho total / Ancho Longitud mínima a desplazar mm	340/300 mm	440/400 mm	540/500 mm	640/600 mm
			Ref. catálogo	Ref. catálogo	Ref. catálogo	Ref. catálogo
45°	75	225 mm	36-16720	36-16724	36-16728	36-16732
	125	375 mm	36-16722	36-16726	36-16730	36-16734
90°	75	225 mm	36-16719	36-16723	36-16727	36-16731
	125	375 mm	36-16721	36-16725	36-16729	36-16733



Tramo sin resorte

Tramos abatibles, con rodillos de plástico

Longitud mm	Descripción	Ancho total / Ancho Paso entre rodillos T mm	340/300 mm	440/400 mm	540/500 mm	640/600 mm
			Ref. catálogo	Ref. catálogo	Ref. catálogo	Ref. catálogo
1000 mm	bisagras con resorte	75	36-16672	36-16678	36-16684	36-16690
		100	36-16674	36-16680	36-16686	36-16692
		125	36-16676	36-16682	36-16688	36-16694
	sin resorte	75	36-16671	36-16677	36-16683	36-16689
		100	36-16673	36-16679	36-16685	36-16691
		125	36-16675	36-16681	36-16687	36-16693



Transportadores de rodillos sin accionamiento



Segmentos de rodillos, con rodillos de acero

- Por favor, añada soportes (versión estática o móvil) a su pedido
- El paso entre rodillos está determinado por la longitud de la unidad de carga más pequeña. Tenga en cuenta que una unidad de carga debe apoyarse al menos sobre 3 rodillos.
- ¡Otras longitudes disponibles bajo petición!
- Guías laterales de perfiles en forma de U 20/70/20 mm, acabado galvanizado

Paso entre rodillos T mm	Longitud mínima a desplazar mm	Ancho total / Ancho	340/300 mm	440/400 mm	540/500 mm	640/600 mm
		Longitud mm	Ref. catálogo	Ref. catálogo	Ref. catálogo	Ref. catálogo
75	225	975 mm	36-16623	36-16632	36-16641	36-16650
		1500 mm	36-16626	36-16635	36-16644	36-16653
		1950 mm	36-16629	36-16638	36-16647	36-16656
		3000 mm	36-16659	36-16662	36-16665	36-16668
100	300	1000 mm	36-16624	36-16633	36-16642	36-16651
		1500 mm	36-16627	36-16636	36-16645	36-16654
		2000 mm	36-16630	36-16639	36-16648	36-16657
		3000 mm	36-16660	36-16663	36-16666	36-16669
125	375	1000 mm	36-16625	36-16634	36-16643	36-16652
		1500 mm	36-16628	36-16637	36-16646	36-16655
		2000 mm	36-16631	36-16640	36-16649	36-16658
		3000 mm	36-16661	36-16664	36-16667	36-16670



Segmentos de curva, con rodillos de acero

- Por favor, añada soportes (versión estática o móvil) a su pedido
- La pista de rodillos se divide a lo largo de la línea media
- Para radios interiores menores a 800 mm, dependiendo de la anchura de la pista, los rodillos son enteros o partidos
- Guías laterales de perfiles en forma de U 20/70/20 mm, acabado galvanizado

Ángulo	Paso entre rodillos T mm	Ancho total / Ancho	340/300 mm	440/400 mm	540/500 mm	640/600 mm
		Longitud mínima a desplazar mm	Ref. catálogo	Ref. catálogo	Ref. catálogo	Ref. catálogo
45°	75	225 mm	36-16736	36-16740	36-16744	36-16748
	125	375 mm	36-16738	36-16742	36-16746	36-16750
90°	75	225 mm	36-16735	36-16739	36-16743	36-16747
	125	375 mm	36-16737	36-16741	36-16745	36-16749





Tramos abatibles, con rodillos de acero

Tramo con resorte



Longitud <i>mm</i>	Descripción	Ancho total / Ancho	340/300 mm	440/400 mm	540/500 mm	640/600 mm
		Paso entre rodillos T <i>mm</i>	Ref. catálogo	Ref. catálogo	Ref. catálogo	Ref. catálogo
1000 mm	bisagras con resorte	75	36-16696	36-16702	36-16708	36-16714
		100	36-16698	36-16704	36-16710	36-16716
		125	36-16700	36-16706	36-16712	36-16718
	sin resorte	75	36-16695	36-16701	36-16707	36-16713
		100	36-16697	36-16703	36-16709	36-16715
		125	36-16699	36-16705	36-16711	36-16717

Puntales para carriles de rodillos

- Máx. distancia entre 2 soportes de apoyo 2000 mm; capacidad de carga 120 kg para distancias de hasta 2000 mm y 175 kg para distancias ≤1500 mm
- Pies telescópicos para ajustar la altura del transportador
- Altura = borde superior del transportador de rodillos
- Pintado en azul cielo RAL 5015
- En tubo cuadrado con bisagras articuladas



Puntales tipo ZS 100, modelo sin ruedas

Ancho	300 mm	400 mm	500 mm	600 mm
Altura constructiva	Ref. catálogo	Ref. catálogo	Ref. catálogo	Ref. catálogo
<i>mm</i>				
275 - 340	36-16520	36-16525	36-16530	36-16535
330 - 395	36-16521	36-16526	36-16531	36-16536
390 - 570	36-16522	36-16527	36-16532	36-16537
550 - 850	36-16523	36-16528	36-16533	36-16538
680 - 1100	36-16524	36-16529	36-16534	36-16539

Puntales tipo ZS 120, Versión móvil

- Ruedas pivotantes con freno, diámetro de rueda 100 mm

Ancho	400 mm	500 mm	600 mm
Altura constructiva	Ref. catálogo	Ref. catálogo	Ref. catálogo
<i>mm</i>			
410 - 465	36-38382	36-38387	36-38392
465 - 525	36-38383	36-38388	36-38393
525 - 680	36-38384	36-38389	36-38394
685 - 920	36-38385	36-38390	36-38395
820 - 1100	36-38386	36-38391	36-38396



Accesorios para transportadores de rodillos de plástico y de acero

Topes de protección anticaída, para transportadores de rodillos

- Chapa de acero galvanizado

Ancho	300 mm	400 mm	500 mm	600 mm
Material	Ref. catálogo	Ref. catálogo	Ref. catálogo	Ref. catálogo
acero galvanizado	36-16546	36-16547	36-16548	36-16549

Tapas de protección lateral, para transportadores de rodillos

- Montaje y adaptación a la longitud deseada a realizar por el cliente, también las muescas para montar los soportes de las guías laterales

Color	Ref. catálogo
Negro	36-38375

Guías laterales, para transportadores en acabado recto

- Fabricado con perfiles C, acabado galvanizado
- Barandilla ajustable hasta una altura de 100 mm
- Por favor, indique la longitud requerida en mm al hacer el pedido

Descripción	Ref. catálogo
para transportadores en acabado recto, acceso por un lado	36-16540
para transportadores en acabado recto, acceso por 2 lados	36-16541

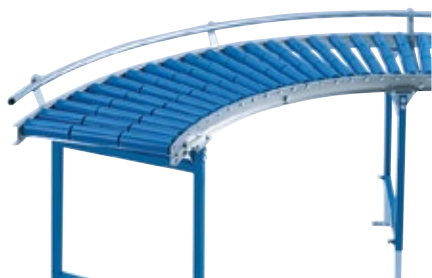
Guías laterales, para curvas

- Fabricado con perfiles C, acabado galvanizado
- Barandilla ajustable hasta una altura de 100 mm

Descripción	Ref. catálogo
para curva de 45°, lado exterior	36-16544
para curva de 45°, acceso por 2 lados	36-16545
para curva de 90°, lado exterior	36-16542
para curva de 90°, acceso por 2 lados	36-16543

Transportadores extensibles de rodillos

i BITO le informa

Este sistema de líneas de transportadores, es independiente, flexible y móvil. Apropiado para todo tipo de aplicación, incluso cuando hay poco espacio o donde no es posible instalar transportadores fijos.

Transportadores extensibles de rodillos

- Requiere muy poco espacio
- Extensible a la longitud requerida
- Regulables en altura entre 700 y 1100 mm
- Ruedas pivotantes con freno para un fácil manejo y transporte
- Alta flexibilidad en el posicionamiento permitiendo que el transportador se pueda acercar lo más posible a la ubicación deseada formando curvas cerradas o curvas en S
- Todos los componentes de los transportadores extensibles son galvanizados
- Capacidad de carga entre 2 soportes de apoyo 100 kg



	Ancho	300 mm	400 mm	500 mm	600 mm
Número de puntales	Longitud extensible	Ref. catálogo	Ref. catálogo	Ref. catálogo	Ref. catálogo
	<i>mm</i>				
3	1200 - 4400	36-16551	36-16555	36-16559	36-16563
4	1700 - 6200	36-16552	36-16556	36-16560	36-16564
5	2200 - 7900	36-16553	36-16557	36-16561	36-16565
6	2800 - 9600	36-16554	36-16558	36-16562	36-16566

Conectores para transportadores de rodillos, acabado estándar

- Para unir transportadores extensibles de rodillos
- Equipado con ganchos de conexión en ambos lados



	Ancho	300 mm	400 mm	500 mm	600 mm
Material	Longitud	Ref. catálogo	Ref. catálogo	Ref. catálogo	Ref. catálogo
	<i>mm</i>				
acero galvanizado	400	36-16567	36-16568	36-16569	36-16570

Topes de protección anticaída, acabado estándar

- Tope fijo
- Evite la caída de productos al final del transportador



	Ancho	300 mm	400 mm	500 mm	600 mm
Material	Longitud	Ref. catálogo	Ref. catálogo	Ref. catálogo	Ref. catálogo
	<i>mm</i>				
acero galvanizado		36-16571	36-16572	36-16573	36-16574



TRANSPORTE INTERNO

¡Todo en su lugar correcto!

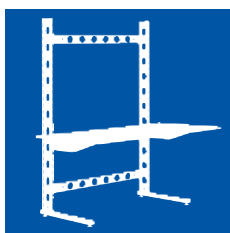

BITO le ofrece una amplia gama de mobiliario técnico, mesas de trabajo y bancos de taller para cualquier tipo de empresa y sector.

La gama BITO TEC permite equipar tanto un puesto de trabajo en oficina como en almacén. Los bancos de trabajo, modulares, posibilitan la creación de configuraciones personalizadas según sean las necesidades y en cualquier lugar.

¿Necesita bancos de taller para cubrir altas exigencias? Aquí encontrará las soluciones a sus necesidades.

Invierta en mobiliario técnico y bancos de trabajo BITO. Robustos, funcionales y, al mismo tiempo, elegantes.



Contenido

BITO-TEC 358

Bancos de trabajo..... 362

Bancos de taller 364

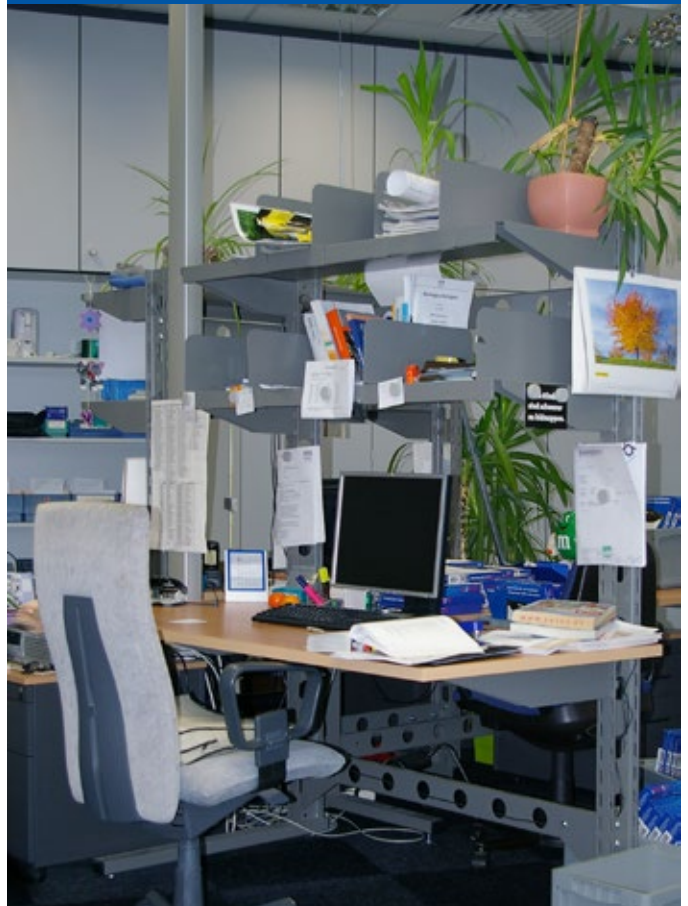

MOBILIARIO TÉCNICO

BITO-TEC

- Solución profesional y funcional en diseño moderno TEC
- La construcción modular ofrece muchas posibilidades, también para adaptación posterior
- Estructura de acero robusta, puede alojar tableros y estantes según se requiera
- Los tableros son ajustables en altura en pasos de 60 mm
- Componentes de acero con revestimiento sintético gris claro RAL 7035
- Encimeras y estantes de lámina de madera de haya

Estructura para mesa de trabajo, acceso por un lado

Medidas exteriores L x A x H	Mesa de trabajo A x F x Grosor	Capacidad de carga por tablero	Ref. catálogo
<i>mm</i>	<i>mm</i>	<i>kg</i>	
1306 x 920 x 1785	1600 x 800 x 28	150	44-19301
1306 x 920 x 1785	2000 x 800 x 38	250	44-19306

Estructura para mesa de trabajo, acceso por dos lados

Medidas exteriores L x A x H	Mesa de trabajo A x F x Grosor	Capacidad de carga por tablero	Ref. catálogo
<i>mm</i>	<i>mm</i>	<i>kg</i>	
1306 x 1700 x 1785	1600 x 800 x 28	150	44-19302
1306 x 1700 x 1785	2000 x 800 x 38	250	44-19307

Escritorios, acceso por un lado

Medidas exteriores L x A x H	Mesa de trabajo A x F x Grosor	Capacidad de carga por tablero	Ref. catálogo
<i>mm</i>	<i>mm</i>	<i>kg</i>	
1306 x 620 x 692	1600 x 800 x 28	150	44-19295

Estaciones de trabajo para PC, acceso por un lado

- Estructura con acceso por un lado
- Incluye tablero para PC, capacidad de carga 150 kg, espesor 28 mm
- Incluye estante para cajas o embalajes en acabado recto de 400 mm de profundidad, capacidad de carga 90 kg
- Incluye estante de acero en acabado inclinado de 300 mm de profundidad, capacidad de carga 90 kg
- La entrega no incluye la cajonera ni la estantería auxiliar

Medidas exteriores L x A x H	Mesa de trabajo A x F x Grosor	Capacidad de carga por tablero	Ref. catálogo
<i>mm</i>	<i>mm</i>	<i>kg</i>	
1306 x 920 x 1785	1600 x 800 x 28	150	44-19444



Estaciones de trabajo para PC y puestos para trabajar de pie, acceso por dos lados

- Estructura con acceso por dos lados
- Incluye 2 tableros para PC, capacidad de carga 150 kg, espesor 28 mm
- Incluye estante para cajas o embalajes en acabado recto de 400 mm de profundidad, capacidad de carga 90 kg
- Incluye 2 estantes de acero inclinados de 300 mm de profundidad, capacidad de carga 90 kg
- La entrega no incluye la cajonera ni la estantería auxiliar

Medidas exteriores L x A x H	Mesa de trabajo A x F x Grosor	Capacidad de carga por tablero	Ref. catálogo
<i>mm</i>	<i>mm</i>	<i>kg</i>	
1306 x 1700 x 1785	1600 x 800 x 28	150	44-19445



Mobiliario técnico, acceso por un lado

- Estructura con acceso por un lado
- Incluye 1 tablero, capacidad de carga 250 kg, espesor 38 mm
- Incluye estante para cajas o embalajes en acabado recto de 400 mm de profundidad, capacidad de carga 90 kg
- Incluye estante para cajas o embalajes con 4 divisores, capacidad de carga 100 kg
- El cajón, el dispensador de papel y dispositivo de corte de papel mostrados en la fotografía no se incluyen en la entrega

Medidas exteriores L x A x H	Mesa de trabajo A x F x Grosor	Capacidad de carga por tablero	Ref. catálogo
<i>mm</i>	<i>mm</i>	<i>kg</i>	
1306 x 920 x 1785	2000 x 800 x 38	250	44-19443



Mobiliario técnico, acceso por dos lados

- Estructura con acceso por dos lados
- Incluye 2 tableros, capacidad de carga 250 kg, espesor 38 mm
- Incluye 2 estantes para cajas o embalajes con 8 divisores, capacidad de carga 100 kg
- El cajón, el dispensador de papel y dispositivo de corte de papel mostrados en la fotografía no se incluyen en la entrega

Medidas exteriores L x A x H	Mesa de trabajo A x F x Grosor	Capacidad de carga por tablero	Ref. catálogo
<i>mm</i>	<i>mm</i>	<i>kg</i>	
1306 x 1700 x 1785	2000 x 800 x 38	250	44-19446



BITO-TEC

Accesorios



A Paneles ranurados para montaje en pared

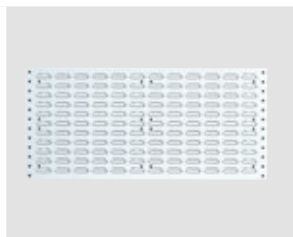

B Paneles ranurados montaje en pared o sobremesa

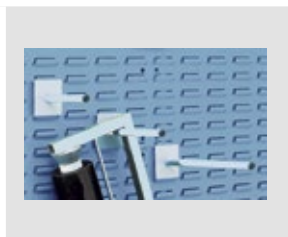

C Soportes para paneles ranurados



D Cajones

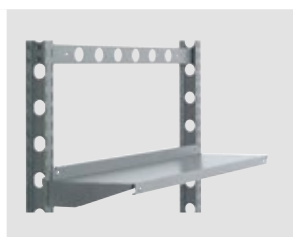

E Estantes



F Estantes



G Tableros para PC



H Estantes



I Tableros



J Divisores en chapa de acero



K Divisores en chapa de acero



L Conectores horizontales



M Dispositivos de corte



N Listones multifunción



O Juego de pies adicionales

Pos.	Descripción del artículo		Medidas	Ref. catálogo
			mm	
A	Paneles ranurados para montaje en pared	robustos paneles de chapa de acero, fácil montaje, para cajas de almacenamiento SK1095, SK1610 y SK2311	A 457 x A 495	8-14837
B	Paneles ranurados montaje en pared o sobremesa	con perfiles de refuerzo en el lado trasero y posibilidad de montaje en mesas, robustos paneles de chapa de acero, fácil montaje, para cajas de almacenamiento SK1095, SK1610 y SK2311	A 1486 x A 457	8-14835
C	Soportes para paneles ranurados	soporte universal para paneles ranurados	L 150	8-14841
			L 200	8-14842
			L 300	8-14843
D	Cajones	pintado gris luminoso RAL 7035, rodillos con rodamiento de bolas, asa de aluminio con etiqueta, cerradura de cilindro con 2 llaves	A 475 x F 526 x A 128	44-15802
E	Estantes de acero, versión recta	estante de acero con tope trasero anticaída y 2 ménsulas, todos los componentes en color gris aluminio RAL 9007, capacidad de carga 90 kg	A 1246 x F 400 x A 98	44-19312
			A 1246 x F 500 x A 98	44-19313
F	Estantes de acero, acabado inclinado	estante de acero con tope trasero anticaída y 2 ménsulas, inclinación 25°, todos los componentes en color gris aluminio RAL 9007, capacidad de carga 90 kg	A 1246 x F 300 x A 56,8	44-19314
			A 1246 x F 400 x A 56,8	44-19315
			A 56,8	
G	Tableros para PC de madera	tablero de aglomerado de haya impregnado con resina melamínica, suministrado con 2 ménsulas de 600 mm y material de fijación, capacidad de carga 100 kg, espesor 28 mm	L 1600 x A 800	44-19303
H	Estantes de madera	tablero de aglomerado de haya impregnado con resina melamínica, orificios Ø 7 mm en ambos lados en pasos de 96 mm para encajar divisores, suministrado con 2 ménsulas de 400 mm con material de fijación, capacidad de carga 150 kg	L 1600 x A 400 x Ø 7	44-19308
I	Tableros	tablero de aglomerado de haya impregnado con resina melamínica, suministrado con 2 ménsulas de 600 mm y material de fijación, capacidad de carga 100 kg, espesor 38 mm	L 2000 x A 800	44-19309
J	Divisores en chapa de acero encajables	con revestimiento sintético en gris aluminio RAL 9007, subdividen un estante en compartimentos y permiten el almacenamiento vertical	F 300 x A 300	44-19273
K	Divisores en chapa de acero con estribo de sujeción para un ajuste continuo	apto para estantes en acabado recto, con revestimiento sintético en gris aluminio RAL 9007, se puede colocar donde se desee en sentido longitudinal	F 400 x A 170	44-19289
L	Conectores horizontales tipo BITO-TEC	con revestimiento sintético en gris aluminio RAL 9007, conexión entre 2 montantes de estantería, se requieren 2 piezas por módulo	L 1246	44-19216
M	Dispositivos de corte para bobinas de papel	fijación por sujeción en el tablero, ancho de corte 750 mm	A 750	44-19251
N	Listones multifunción	raíl de aluminio para colgar herramientas, se suministra con un patín de plástico, soportes para colgar, tapones en las extremidades y tornillos de fijación	L 1500	44-19252
O	Juego de pies adicionales	para adaptación posterior de bastidores con aprovechamiento por un lado en versión por dos lados, se requieren 2 kits por estructura	L 680 x A 50 x A 30	44-19317



Bancos de trabajo



- Sistema modular ampliable
- Estantes galvanizados, capacidad de carga 100 kg
- Encimera de laminado de madera de haya, espesor 30 mm, encolado multicapa - impermeable y resistente a la deformación
- Cantos rectos
- Superficie lisa tratada con barniz de aceite de linaza
- Estructura con revestimiento sintético; sólo en azul genciana RAL 5010



Bancos de trabajo, tipo 1

	Color	Galvanizado	RAL 5010 Azul genciana
Descripción	Medidas exteriores L x A x H	Ref. catálogo	Ref. catálogo
	<i>mm</i>		
con tablero	1100 x 700 x 880	10-12671	10-12673
sin tablero	1100 x 624 x 850	10-12670	10-12672



Bancos de trabajo, tipo 2

	Color	Galvanizado	RAL 5010 Azul genciana
Descripción	Medidas exteriores L x A x H	Ref. catálogo	Ref. catálogo
	<i>mm</i>		
con tablero	2100 x 700 x 880	10-12675	10-12677
sin tablero	2100 x 624 x 850	10-12674	10-12676



Bancos de trabajo, tipo 3

	Color	Galvanizado	RAL 5010 Azul genciana
Descripción	Medidas exteriores L x A x H	Ref. catálogo	Ref. catálogo
	<i>mm</i>		
con tablero (de 2 piezas)	3200 x 700 x 880	10-12679	10-12681
sin tablero	3100 x 624 x 850	10-12678	10-12680

nº1 Ventas!

10-12682



Bancos de trabajo, con tablero

- 3 bastidores
- 6 travesaños de refuerzo
- 4 estantes de acero
- Tablero Multiplex de 25 mm
- Estructura de acero galvanizado

Descripción	Medidas exteriores L x A x H	Color	Ref. catálogo
	<i>mm</i>		
con tablero	2100 x 700 x 872	Galvanizado	10-12682

Accesorios



A Estantes adicionales



B Tope trasero



C Puertas batientes



D Cajones



E Cajoneras de banco



F Paredes laterales para mesas de trabajo

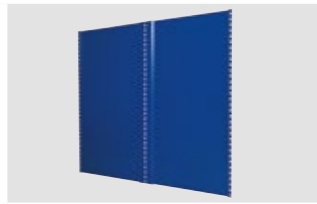

G Paredes traseras para mesas de trabajo

Pos.	Descripción del artículo		Color	Medidas mm	Ref. catálogo
A	Estantes con altura de 40 mm	conjunto con 4 soportes de estantes, altura de estante 40 mm, estantes con orificios para divisores	galvanizado	L 1000 x A 600 x A 40	10-17066
B	Tope trasero	de madera, tope anticaída, altura saliente 70 mm, material de fijación incluido	natural	A 1094 x A 100	10-6781
			natural	A 2100 x A 100	10-6782
C	Puertas batientes	ancho 1000 mm, pueden montarse posteriormente, todas las piezas con revestimiento sintético en gris luminoso RAL 7035, se suministra con 2 o 3 bisagras según el modelo, puertas con maneta giratoria retráctil y cierre de seguridad con 2 llaves (cerradura de 3 puntos)	RAL 7035 Gris luminoso	A 500	10-29954
D	Cajones	pintado gris luminoso RAL 7035, rodillos con rodamiento de bolas, asa de aluminio con etiqueta, cerradura de cilindro con 2 llaves	RAL 7035 Gris luminoso	A 475 x F 526 x A 128	44-15802
E	Cajoneras de banco	con travesaños/pernos de seguridad, pintado gris luminoso RAL 7035, alturas útiles de 60, 100, 140 mm, asa con etiqueta, cerradura de cilindro con 2 llaves, incluye 1 par de barras de suspensión, capacidad de carga/cajón 80 kg	RAL 7035 Gris luminoso	A 576 x F 610 x A 425	10-15803
F	Paredes laterales para mesas de trabajo	de chapa maciza, recargo por bastidor, se suministra premontado, clips de fijación incluidos	galvanizado	A 600 x A 850	10-15806
			RAL 5010 Azul genciana	A 600 x A 850	10-15807
G	Paredes traseras para mesas de trabajo	de chapa maciza, sencillo montaje sin tornillos, material de montaje incluido	galvanizado	A 1000 x A 850	14-13060
			RAL 5010 Azul genciana	A 1000 x A 850	14-13061



Bancos de taller

Gama Clásica



- Construcción sólida, cuerpo y puertas en chapa fina de acero de alta calidad
- Acabado en pintura epoxi ecológica de alta calidad: estructura y cuerpo en gris antracita RAL 7016, frontales en gris luminoso RAL 7035
- Bloqueo central a prueba de robo con cerradura de cilindro con 2 llaves, también disponible con cerradura de combinación
- Cajones con guías de extracción al 100%, capacidad de carga de 80 kg cada uno, medidas interiores 500 x 450 mm
- Suministramos los tiradores de perfil aluminio montados por completo
- Encimera de laminado de madera de haya, espesor 40 mm, encolado multicapa - impermeable y resistente a la deformación
- Con pies niveladores
- Otras variantes y opciones de compartimentación a petición



Bancos de trabajo con cajonera, Gama Clásica, ancho 1500 mm

- Se suministran premontados para su uso inmediato

Acabado	Altura	Fondo	Grosor	Capacidad de carga	Ref. catálogo
	<i>mm</i>	<i>mm</i>	<i>mm</i>	<i>kg</i>	
izquierda: 1 estante de media longitud / derecha: 4 cajones, 1 x 75 mm, 1 x 100 mm, 1 x 150 mm, 1 x 175 mm	960	600	40	800	15-45580



Bancos de trabajo con cajonera, Gama Clásica, ancho 1500 mm

- Se suministran premontados para su uso inmediato

Acabado	Altura	Fondo	Grosor	Capacidad de carga	Ref. catálogo
	<i>mm</i>	<i>mm</i>	<i>mm</i>	<i>kg</i>	
izquierda: 4 cajones, 1 x 75 mm, 1 x 100 mm, 1 x 150 mm, 1 x 175 mm / derecha: 4 cajones, 1 x 75 mm, 1 x 100 mm, 1 x 150 mm, 1 x 175 mm	960	600	40	800	15-45581



Bancos de trabajo con cajonera, Gama Clásica, ancho 2000 mm

- Se suministran premontados para su uso inmediato

Acabado	Altura	Fondo	Grosor	Capacidad de carga	Ref. catálogo
	<i>mm</i>	<i>mm</i>	<i>mm</i>	<i>kg</i>	
izquierda: 1 estante de media longitud / derecha: 4 cajones, 1 x 75 mm, 1 x 100 mm, 1 x 150 mm, 1 x 175 mm	960	600	40	800	15-45582

Bancos de trabajo con cajonera, Gama Clásica, ancho 2000 mm

■ Se suministran premontados para su uso inmediato

Acabado	Altura	Fondo	Grosor	Capacidad de carga	Ref. catálogo
	<i>mm</i>	<i>mm</i>	<i>mm</i>	<i>kg</i>	
izquierda: 4 cajones, 1 x 75 mm, 1 x 100 mm, 1 x 150 mm, 1 x 175 mm / centro: 1 estante de media longitud / derecha: 4 cajones, 1 x 75 mm, 1 x 100 mm, 1 x 150 mm, 1 x 175 mm	960	600	40	800	15-45583

nº1 Ventas!

15-45583



Bancos de trabajo con cajonera, Gama Clásica, ancho 2000 mm

■ Se suministran premontados para su uso inmediato

Acabado	Altura	Fondo	Grosor	Capacidad de carga	Ref. catálogo
	<i>mm</i>	<i>mm</i>	<i>mm</i>	<i>kg</i>	
izquierda: 3 cajones, 2 x 150 mm, 1 x 200 mm / centro: 4 cajones, 2 x 100 mm, 2 x 150 mm / derecha: 1 puerta con bisagras 500 mm	960	600	40	800	15-45584



Bancos de trabajo con cajonera, Gama Clásica, ancho 2000 mm

■ Se suministran premontados para su uso inmediato

Acabado	Altura	Fondo	Grosor	Capacidad de carga	Ref. catálogo
	<i>mm</i>	<i>mm</i>	<i>mm</i>	<i>kg</i>	
izquierda: 4 cajones, 2 x 100 mm, 2 x 150 mm / centro: 3 cajones, 2 x 150 mm, 1 x 200 mm / derecha: 4 cajones, 2 x 100 mm, 2 x 150 mm	960	600	40	800	15-45585



Bancos de trabajo modulares, Gama Clásica, ancho 2000 mm, 2 cajoneras, ancho 600 mm cada una

■ Se suministran desmontados para diseñar bancos de trabajo personalizados a partir de los elementos seleccionados

Acabado	Altura	Fondo	Grosor	Capacidad de carga	Ref. catálogo
	<i>mm</i>	<i>mm</i>	<i>mm</i>	<i>kg</i>	
izquierda: 7 cajones 100 mm / derecha: 5 cajones, 1 x 50 mm, 3 x 150 mm, 1 x 200 mm	860	600	40	1500	15-45587
izquierda: 8 cajones 100 mm / derecha: 6 cajones, 1 x 50 mm, 1 x 100 mm, 3 x 150 mm, 1 x 200 mm	960	600	40	800	15-45586



Ref. 15-45586



Bancos de taller

Gama Clásica



Bancos de trabajo modulares, Gama Clásica, ancho 2000 mm, 1 cajonera, ancho 700 mm

- Se suministran desmontados para diseñar bancos de trabajo personalizados a partir de los elementos elegidos
- Medidas interiores cajón 600 x 450 mm

Acabado	Altura	Fondo	Grosor	Capacidad de carga	Ref. catálogo
	<i>mm</i>	<i>mm</i>	<i>mm</i>	<i>kg</i>	
izquierda: pies en tubo cuadrado / derecha: 7 cajones 100 mm	860	600	40	1000	15-45588



Armarios cajonera móviles, Gama Clásica, ancho 1300 mm

- Se suministran premontados para su uso inmediato

Acabado	Altura	Fondo	Grosor	Capacidad de carga	Ref. catálogo
	<i>mm</i>	<i>mm</i>	<i>mm</i>	<i>kg</i>	
4 ruedas pivotantes Ø 125 mm, 2 con freno / izquierda: 2 bandejas de madera 600 x 570 x 25 mm / derecha: 4 cajones, 2 x 100 mm, 2 x 150 mm	960	600	25	400	15-45589

i BITO le informa

Módulos adicionales y accesorios bajo petición.



Bancos de taller

Gama Premium

- Construcción sólida de tubo cuadrado 40 x 40 x 2 mm, cuerpo y puertas en chapa fina de acero de alta calidad - capacidad de carga 1000 kg
- Se suministran premontados para su uso inmediato
- Acabado en pintura epoxi ecológica de alta calidad: estructura y cuerpo en gris luminoso RAL 7035, frentes en azul luminoso RAL 5012
- Bloqueo central a prueba de robo con cerradura de cilindro con 2 llaves, también disponible con cerradura de combinación
- Cajones con guías de extracción al 100% sobre rodamientos de bolas, cajones con altura frontal de 50 mm = carga 50 kg, cajones con altura frontal desde 75 mm = 100 kg, cajones con altura frontal desde 100 mm = 180 kg.
- Opciones de compartimentación para cajón ver www.shop.bitto.com/es-es/
- Encimera de laminado de madera de haya, espesor 40 mm, encolado multicapa - impermeable y resistente a la deformación
- Con pies niveladores



Bancos de trabajo con cajonera, Gama Premium, ancho 1500/2000 mm

- Medidas interiores cajón 450 x 600 mm

Acabado	Ancho	Altura	Fondo	Grosor	Capacidad de carga	Ref. catálogo
	<i>mm</i>	<i>mm</i>	<i>mm</i>	<i>mm</i>	<i>kg</i>	
izquierda: 1 estante de media longitud / derecha: 3 cajones, 3 x 200 mm	1500	859	750	40	1000	15-45590
	2000	859	750	40	1000	15-45591

Bancos de trabajo con cajonera, Gama Premium, ancho 1500 mm

- Medidas interiores cajón 600 x 600 mm

Acabado	Altura	Fondo	Grosor	Capacidad de carga	Ref. catálogo
	<i>mm</i>	<i>mm</i>	<i>mm</i>	<i>kg</i>	
izquierda: 4 cajones, 2 x 100 mm, 2 x 200 mm / derecha: 1 puerta 600 mm, 1 bandeja	859	750	40	1000	15-45592

Bancos de trabajo con cajonera, Gama Premium, ancho 1500 mm

- Medidas interiores cajón 600 x 600 mm

Acabado	Altura	Fondo	Grosor	Capacidad de carga	Ref. catálogo
	<i>mm</i>	<i>mm</i>	<i>mm</i>	<i>kg</i>	
izquierda: 3 cajones, 3 x 200 mm / derecha: 4 cajones, 4 x 150 mm	859	750	40	1000	15-45593



MOBILIARIO TÉCNICO



Bancos de taller

Gama Premium



Bancos de trabajo con cajonera, Gama Premium, ancho 1500 mm

■ Medidas interiores cajón 450 x 600 mm

Acabado	Altura	Fondo	Grosor	Capacidad de carga	Ref. catálogo
	<i>mm</i>	<i>mm</i>	<i>mm</i>	<i>kg</i>	
izquierda: 3 cajones, 3 x 200 mm / derecha: 3 cajones, 3 x 200 mm	859	750	40	1000	15-45594



Bancos de trabajo con cajonera, Gama Premium, ancho 2000 mm

■ Medidas interiores cajón 450 x 600 mm

Acabado	Altura	Fondo	Grosor	Capacidad de carga	Ref. catálogo
	<i>mm</i>	<i>mm</i>	<i>mm</i>	<i>kg</i>	
izquierda: 4 cajones, 1 x 50 mm, 1 x 150 mm, 2 x 200 mm / derecha: 1 cajón, 1 x 150 mm, 1 puerta 450 mm	859	750	40	1000	15-45595



Bancos de trabajo con cajonera, Gama Premium, ancho 2000 mm

■ Medidas interiores cajón 450 x 600 mm

Acabado	Altura	Fondo	Grosor	Capacidad de carga	Ref. catálogo
	<i>mm</i>	<i>mm</i>	<i>mm</i>	<i>kg</i>	
izquierda: 3 cajones, 3 x 200 mm / derecha: 3 cajones, 3 x 200 mm	859	750	40	1000	15-45596

nº 1 Ventas!

15-45597



Bancos de trabajo con cajonera, Gama Premium, ancho 2000 mm

■ Medidas interiores cajón 600 x 600 mm

Acabado	Altura	Fondo	Grosor	Capacidad de carga	Ref. catálogo
	<i>mm</i>	<i>mm</i>	<i>mm</i>	<i>kg</i>	
izquierda: 3 cajones, 3 x 200 mm / centro: 2 bandejas 300 mm / derecha: 4 cajones, 4 x 150 mm	859	750	40	1000	15-45597

Bancos de trabajo con cajonera, Gama Premium, ancho 2000 mm

■ Medidas interiores cajón 450 x 600 mm

Acabado	Altura	Fondo	Grosor	Capacidad de carga	Ref. catálogo
	<i>mm</i>	<i>mm</i>	<i>mm</i>	<i>kg</i>	
izquierda: 5 cajones, 3 x 100 mm, 2 x 150 mm / en el medio: 3 cajones, 3 x 200 mm / derecha: 4 cajones, 2 x 75 mm, 1 x 150 mm, 1 x 300 mm	859	750	40	1000	15-45598



Bancos de trabajo con cajonera, Gama Premium, ancho 2500 mm

■ Medidas interiores cajón 450 x 600 mm

Acabado	Altura	Fondo	Grosor	Capacidad de carga	Ref. catálogo
	<i>mm</i>	<i>mm</i>	<i>mm</i>	<i>kg</i>	
izquierda: 1 puerta 600 mm, 1 bandeja / izquierda centro: 5 cajones, 1 x 50 mm, 1 x 100 mm, 3 x 150 mm / derecha centro: 3 cajones, 3 x 200 mm / derecha: 2 cajones, 2 x 300 mm	859	750	40	1000	15-45599



i BITO le informa

Módulos adicionales y accesorios bajo petición.





¡Soluciones para el orden!



En las siguientes páginas encontrará nuestra gama de armarios, taquillas y mobiliario de almacenaje de alta calidad para uso en entornos públicos, comerciales e industriales.

La gama comprende armarios multiuso que ofrecen multitud de aplicaciones, armarios con cajas para almacenaje, taquillas y roperos de diferentes formatos, bancos y armarios con cajones con muchas opciones y variaciones.

Y, si lo desea, dispone de hasta 25 combinaciones de color en armarios y taquillas, sin suplemento. ¡Consulte con nosotros!



Contenido

Armarios multifunción 372
Armarios 376
Armarios de limpieza y guardarropas 380
Armarios para productos químicos 382
Armarios multifunción con puertas correderas .. 383
Guardarropas multitaquilla 386
Vestuarios 388
Taquillas tipo Z 390
Bancos para vestuarios 391
Cajoneras 392



ARMARIOS, TAQUILLAS Y CAJONERAS



Armarios multifunción

con puertas batientes de abertura 110°



- Estructura de chapa de acero de alta calidad garantizando una larga vida útil, altamente resistente a los rayos UV y los arañazos
- Las puertas reforzadas proporcionan una mayor estabilidad
- Con maneta empotrada y mecanismo de cierre de tres puntos, con 2 llaves
- Capacidad de carga por estante 50 kg, altura regulable, acabado galvanizado
- Armario multi-uso con precio competitivo de acero de alta calidad, imprescindible para su almacén, área de almacenamiento, taller u oficina



ARMARIOS, TAQUILLAS Y CAJONERAS



nº1 Ventas!
13-20057



Con puertas batientes de abertura 110°

Color estructura	Color puertas	Ancho <i>mm</i>	Altura <i>mm</i>	Fondo <i>mm</i>	Número de estantes	Número de puertas	Ref. catálogo
RAL 7035 Gris luminoso	RAL 5012 Azul luminoso	940	1950	400	4	2	13-38400
	RAL 7035 Gris luminoso	940	1950	400	4	2	13-20057
Estantes insertables	Galvanizado	925	24	352	1		13-20437

Armarios multifunción

con puertas batientes de abertura 110°

- Estructura de chapa de acero de alta calidad garantizando una larga vida útil, altamente resistente a los rayos UV y los arañazos
- Las puertas reforzadas proporcionan una mayor estabilidad
- Larga vida útil y fácil de utilizar, también con guantes de trabajo, nueva cerradura de cilindro 3 puntos „Ergo-Lock“, suministro con 2 llaves
- Capacidad de carga por estante 70 kg, altura regulable en pasos de 15 mm
- Patas de plástico integradas para proteger el armario y el suelo
- Armazón y puertas en gris luminoso RAL 7035



i BITO le informa

Por favor indique el color al hacer el pedido:

Color ESTRUCTURA: RAL ...

Color PUERTAS: RAL ...

RAL 5010 **RAL 3000** **RAL 5012** **RAL 7016** **RAL 7035**

Los colores RAL indicados se pueden combinar libremente para la estructura y las puertas.

Los pedidos que no especifiquen el color RAL se suministran en gris luminoso RAL 7035.



Cierre de 3 puntos



Con puertas batientes de abertura 110°

Medidas A x H	Fondo	Número de estantes	Número de puertas	Ref. catálogo
mm	mm			
500 x 1950	400	4	1	13-20722
	500	4	1	13-20724
700 x 1950	400	4	2	13-20726
	500	4	2	13-20728
930 x 1950	400	4	2	13-20474
	500	4	2	13-20476
	600	4	2	13-20478
	800	4	2	13-47770
1200 x 1950	400	4	2	13-20480
	500	4	2	13-20482
	600	4	2	13-20484
	800	4	2	13-47772

Accesorios

Descripción del artículo		Para fondo de armario	Para ancho de armario	Capacidad de carga	Ref. catálogo	
				kg		
Estantes insertables	estructura de chapa de acero de alta calidad, con 4 soportes de estante	400	500	70	13-20723	
			700	70	13-20727	
			930	70	13-20475	
			1200	70	13-20481	
		500	500	70	13-20725	
			700	70	13-20729	
			930	70	13-20477	
			1200	70	13-20483	
		600	930	70	13-20479	
			1200	70	13-20485	
			800	930	70	13-47771
				1200	70	13-47773
muy profundo para productos voluminosos, estructura de chapa de acero de alta calidad, con 4 soportes de estante						



Armarios multifunción

con puertas batientes de abertura 180°, para cargas pesadas



- Estructura de chapa de acero de alta calidad garantizando una larga vida útil, altamente resistente a los rayos UV y los arañazos
- Las puertas reforzadas proporcionan una mayor estabilidad
- Larga vida útil y fácil de utilizar, también con guantes de trabajo, nueva cerradura de cilindro 3 puntos „Ergo-Lock“, suministro con 2 llaves
- Capacidad de carga por estante 110 kg, altura regulable en pasos de 15 mm, capacidad de carga por armario 700 kg
- Patas de plástico integradas para proteger el armario y el suelo
- Armazón y puertas en gris luminoso RAL 7035

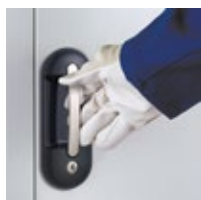

Cierre de 3 puntos

i BITO le informa

Por favor indique el color al hacer el pedido:

Color ESTRUCTURA: RAL ...

Color PUERTAS: RAL ...

RAL 5010 **RAL 3000** **RAL 5012** **RAL 7016** **RAL 7035**

Los colores RAL indicados se pueden combinar libremente para la estructura y las puertas.

Los pedidos que no especifiquen el color RAL se suministran en gris luminoso RAL 7035.



Con puertas batientes de abertura 180°, para cargas pesadas

Medidas A x H	Fondo	Número de estantes	Número de puertas	Ref. catálogo
<i>mm</i>	<i>mm</i>			
500 x 1950	400	4	1	13-47803
	500	4	1	13-47804
930 x 1950	400	4	2	13-47805
	500	4	2	13-47806
	600	4	2	13-47807
	800	4	2	13-47808
1200 x 1950	400	4	2	13-47809
	500	4	2	13-47810
	600	4	2	13-47811
	800	4	2	13-47812

Accesorios



Descripción del artículo		Para fondo de armario	Para ancho de armario	Capacidad de carga	Ref. catálogo
				<i>kg</i>	
Estantes insertables	estructura de chapa de acero de alta calidad, con 4 soportes de estante	400	500	110	13-47813
			930	110	13-47815
			1200	110	13-47819
		500	500	110	13-47814
			930	110	13-47816
			1200	110	13-47820
		600	930	110	13-47817
			1200	110	13-47821
		800	930	110	13-47818
			1200	110	13-47822

Armarios multifunción

con puertas batientes de abertura 180° y ventanillas

- Estructura de chapa de acero de alta calidad garantizando una larga vida útil, altamente resistente a los rayos UV y los arañazos
- Ahorre tiempo y dinero - puertas con ventanillas de material acrílico, espesor, 3 mm, permitiendo la identificación inmediata de sus productos
- Las puertas reforzadas proporcionan una mayor estabilidad, barras de bloqueo ocultas
- Larga vida útil y fácil de utilizar, también con guantes de trabajo, nueva cerradura de cilindro 3 puntos „Ergo-Lock“, suministro con 2 llaves
- Capacidad de carga por estante 70 kg, altura regulable en pasos de 15 mm
- Patas de plástico integradas para proteger el armario y el suelo
- Armazón y puertas en gris luminoso RAL 7035



BITO le informa

Por favor indique el color al hacer el pedido:

Color ESTRUCTURA: RAL ...

Color PUERTAS: RAL ...

RAL 5010 **RAL 3000** **RAL 5012** **RAL 7016** **RAL 7035**

Los colores RAL indicados se pueden combinar libremente para la estructura y las puertas.

Los pedidos que no especifiquen el color RAL se suministran en gris luminoso RAL 7035.



Cierre de 3 puntos

Con puertas batientes de abertura 180° y ventanillas

Medidas A x H	Fondo	Número de estantes	Número de puertas	Ref. catálogo
mm	mm			
500 x 1950	400	4	1	13-47833
	500	4	1	13-47834
700 x 1950	400	4	2	13-47835
	500	4	2	13-47836
930 x 1950	400	4	2	13-47837
	500	4	2	13-47838
	600	4	2	13-47839
	800	4	2	13-47840
1200 x 1950	400	4	2	13-47841
	500	4	2	13-47842
	600	4	2	13-47843
	800	4	2	13-47844



Accesorios

Descripción del artículo	Para fondo de armario	Para ancho de armario	Capacidad de carga	Ref. catálogo	
			kg		
Estantes insertables	estructura de chapa de acero de alta calidad, con 4 soportes de estante	400	500	70	13-20723
			700	70	13-20727
			930	70	13-20475
			1200	70	13-20481
		500	500	70	13-20725
			700	70	13-20729
			930	70	13-20477
			1200	70	13-20483
		600	930	70	13-20479
			1200	70	13-20485
		800	930	70	13-47771
			1200	70	13-47773
	muy profundo para productos voluminosos, estructura de chapa de acero de alta calidad, con 4 soportes de estante				



Armarios

con puertas batientes de abertura 110°, con gavetas y/o cajones



Cierre de 3 puntos

¡Para las más altas exigencias en el comercio y la industria!

- Estructura de chapa de acero de alta calidad garantizando una larga vida útil, altamente resistente a los rayos UV y los arañazos
- Las puertas reforzadas proporcionan una mayor estabilidad
- Larga vida útil y fácil de utilizar, también con guantes de trabajo, nueva cerradura de cilindro 3 puntos „Ergo-Lock“, suministro con 2 llaves
- Capacidad de carga por estante 70 kg, altura regulable en pasos de 15 mm
- Patas de plástico integradas para proteger el armario y el suelo
- Armazón y puertas en gris luminoso RAL 7035, otras combinaciones de colores bajo pedido

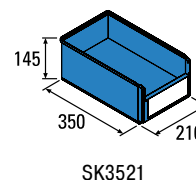
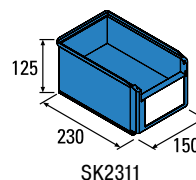
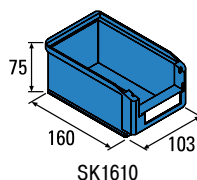

Con puertas batientes de abertura 110°, con gavetas y/o cajones

- Capacidad de carga máx. por estante 70 kg

Medidas exteriores A x H x F	Número de estantes	Número de gavetas o cajones	Equipamiento	Ref. catálogo
<i>mm</i>				
700 x 1690 x 300	11	60	36 x SK1610 rojo (160 x 103 x 75 mm) 24 x SK2311 azul (230 x 150 x 125 mm)	13-20461



Con puertas batientes de abertura 110°, con gavetas y/o cajones

- Capacidad de carga máx. por estante 70 kg

Medidas exteriores A x H x F	Número de estantes	Número de gavetas o cajones	Equipamiento	Ref. catálogo
<i>mm</i>				
700 x 1690 x 300	14	90	42 x SK1610 rojo (160 x 103 x 75 mm) 48 x SK1610 azul (160 x 103 x 75 mm)	13-20460

➔ Más accesorios a partir de la página 33

Con puertas batientes de abertura 110°, con gavetas y/o cajones

■ Capacidad de carga máx. por estante 70 kg

Medidas exteriores A x H x F	Número de estantes	Número de gavetas o cajones	Equipamiento	Ref. catálogo
<i>mm</i>				
1000 x 1980 x 420	11	72	48 x RK3109 azul (300 x 117 x 90 mm) 12 x SK3521 rojo (350 x 210 x 145 mm) 12 x SK3521 azul (350 x 210 x 145 mm)	13-20466



Con puertas batientes de abertura 110°, con gavetas y/o cajones

■ Capacidad de carga máx. por estante 70 kg

Medidas exteriores A x H x F	Número de estantes	Número de gavetas o cajones	Equipamiento	Ref. catálogo
<i>mm</i>				
1000 x 1980 x 420	9	40	20 x SK3521 rojo (350 x 210 x 145 mm) 20 x SK3521 azul (350 x 210 x 145 mm)	13-20465



Con puertas batientes de abertura 110°, con gavetas y/o cajones

■ Capacidad de carga máx. por estante 70 kg

Medidas exteriores A x H x F	Número de estantes	Número de gavetas o cajones	Equipamiento	Ref. catálogo
<i>mm</i>				
1000 x 1980 x 420	12	72	40 x RK3109 azul (300 x 117 x 90 mm) 16 x RK3209 azul (300 x 234 x 90 mm) 16 x RK3214 azul (300 x 234 x 140 mm)	13-20467



Armarios

con puertas batientes de abertura 180°, con cajones y gavetas



Cierre de 3 puntos

Mucho espacio para piezas pequeñas

- Estructura de chapa de acero de alta calidad garantizando una larga vida útil, altamente resistente a los rayos UV y los arañazos
- Puertas con bisagras montadas en el exterior, ángulo de abertura de 180°, muy buena estabilidad gracias a los refuerzos
- Larga vida útil y fácil de utilizar, también con guantes de trabajo, nueva cerradura de cilindro 3 puntos "Ergo-Lock", suministro con 2 llaves
- Capacidad de carga por estante 70 kg, capacidad de carga de bandeja de menor fondo 50 kg, altura regulable en pasos de 15 mm, capacidad de carga por cajón aprox. 50 kg, acabado galvanizado
- Patas de plástico integradas para proteger el armario y el suelo
- Óptimo aprovechamiento del espacio interior gracias a las puertas reforzadas para acomodar gavetas
- Suministrado con gavetas con abertura frontal proporcionando una excelente visibilidad del producto y un manejo cómodo
- Armazón y puertas en gris luminoso RAL 7035, otras combinaciones de colores bajo pedido

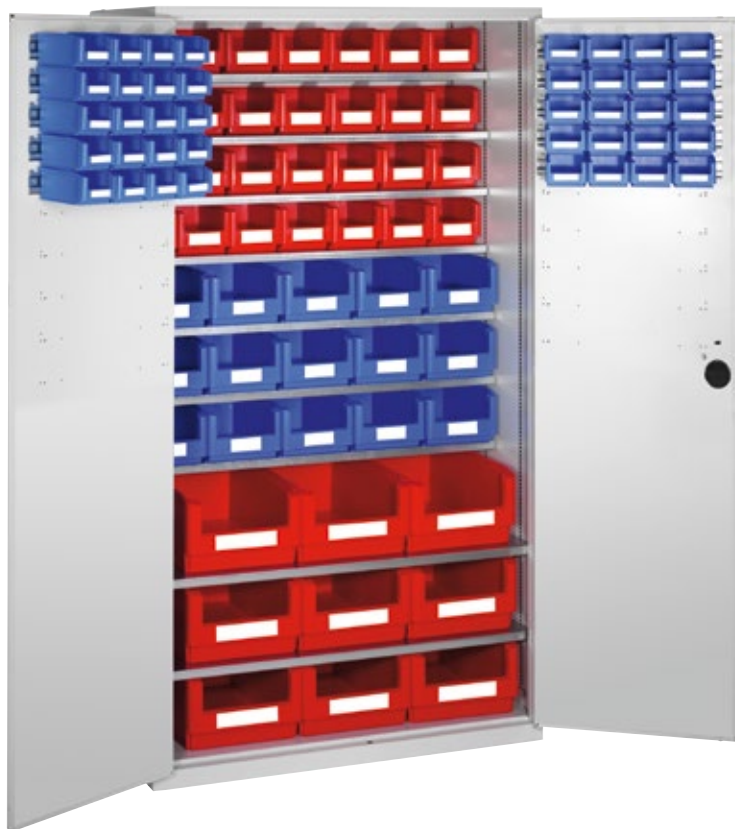

nº1 Ventas

13-20462

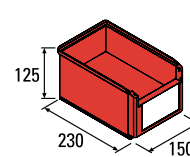

SK2311

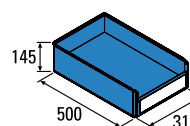

SK5031

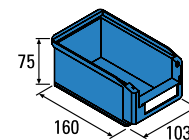

SK1610

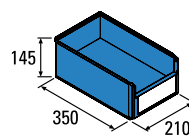

SK3521

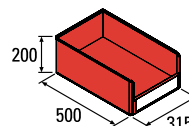

SK5032

Con puertas batientes de abertura 180° y gavetas

Medidas exteriores A x H x F	Número de estantes	Número de gavetas o cajones	Equipamiento	Ref. catálogo
<i>mm</i>				
1100 x 1950 x 535	9	92	40 x SK1610 azul (160 x 103 x 75 mm) 28 x SK2311 rojo (230 x 150 x 125 mm) 15 x SK3521 azul (250 x 210 x 145 mm) 9 x SK5032 rojo (500 x 315 x 200 mm)	13-20462



Más accesorios a partir de la página 33

Con puertas batientes de apertura 180° y gavetas

Medidas exteriores A x H x F	Número de estantes	Número de gavetas o cajones	Equipamiento	Ref. catálogo
<i>mm</i>				
1100 x 1950 x 535	9	106	56 x SK1610 rojo (160 x 103 x 75 mm) 35 x SK2311 azul (230 x 150 x 125 mm) 6 x SK5031 rojo (500 x 315 x 145 mm) 9 x SK5032 azul (500 x 315 x 200 mm)	13-20463



Con puertas batientes de apertura 180°, con cajones y gavetas

Medidas exteriores A x H x F	Número de estantes	Número de gavetas o cajones	Equipamiento	Ref. catálogo
<i>mm</i>				
1100 x 1950 x 535	7	83	3 cajones con extensión telescópica 40 x SK1610 azul (160 x 103 x 75 mm) 28 x SK2311 rojo (230 x 150 x 125 mm) 15 x SK3521 azul (250 x 210 x 145 mm)	13-20468



Con puertas batientes de apertura 180°, con cajones y gavetas

Medidas exteriores A x H x F	Número de estantes	Número de gavetas o cajones	Equipamiento	Ref. catálogo
<i>mm</i>				
1100 x 1950 x 535	7	97	3 cajones con extensión telescópica 56 x SK1610 rojo (160 x 103 x 75 mm) 35 x SK2311 azul (230 x 150 x 125 mm) 6 x SK5031 rojo (500 x 315 x 145 mm)	13-20469



Armarios de limpieza y guardarropas

con puertas batientes de abertura 110°



- Estructura de chapa de acero con alta calidad, con revestimiento sintético altamente resistente a los rayos UV y los arañazos
- Cerradura cilíndrica con 2 llaves que bloquean ambas puertas para un almacenamiento seguro

i BITO le informa

Por favor indique el color al hacer el pedido:

Color ESTRUCTURA: RAL ...

Color PUERTAS: RAL ...

RAL 5010 **RAL 3000** **RAL 5012** **RAL 7016** **RAL 7035**

Los colores RAL indicados se pueden combinar libremente para la estructura y las puertas.

Los pedidos que no especifiquen el color RAL se suministran en gris luminoso RAL 7035.



Armarios de limpieza, con puertas batientes de abertura 110°

- Columna interior compartimentada de menor altura
- 3 baldas fijas en la columna izquierda (= 4 compartimentos)
- Columna derecha de altura completa con 1 barra para colgar ropa y 3 ganchos deslizables
- Con paredes interiores lisas para un fácil limpieza
- Ranuras de ventilación en las puertas

Medidas A x H x F mm	Número de puertas	Ref. catálogo
<i>mm</i>		
630 x 1850 x 500	2	13-35733

ARMARIOS, TAQUILLAS Y CAJONERAS



Armarios de limpieza, con puertas batientes de abertura 110°

- Panel de separación de altura completa
- 5 baldas regulables en altura en la columna izquierda permitiendo el uso óptimo del espacio
- Columna derecha con balda regulable en altura, 1 barra para colgar ropa y 3 ganchos deslizables
- Con paredes interiores lisas para un fácil limpieza

Medidas A x H x F mm	Número de puertas	Ref. catálogo
<i>mm</i>		
1030 x 1950 x 500	2	13-35734
1030 x 1950 x 600	2	13-35735

Vestuarios/archivadores, con puertas batientes de abertura 110°

- Columna interior compartimentada de altura completa
- 4 baldas fijas en la columna izquierda
- Columna derecha con balda superior fija, 1 barra para colgar ropa y 3 ganchos deslizables
- Con paredes interiores lisas para un fácil limpieza
- Ranuras de ventilación en las puertas

Medidas A x H x F mm	Número de puertas	Ref. catálogo
<i>mm</i>		
600 x 1850 x 500	2	13-35730



Vestuarios/archivadores, con puertas batientes de abertura 110°

- Estante superior fijo, con panel de separación central
- 3 baldas regulables en altura en la columna izquierda permitiendo el uso óptimo del espacio
- Columna derecha con 1 barra para colgar ropa con 3 ganchos deslizables
- Con paredes interiores lisas para un fácil limpieza

Medidas A x H x F mm	Número de puertas	Ref. catálogo
<i>mm</i>		
1000 x 1950 x 500	2	13-35731
1000 x 1950 x 600	2	13-35732



Armarios para productos químicos

con puertas batientes de abertura 110°



- Estructura de chapa de acero de alta calidad garantizando una larga vida útil, altamente resistente a los rayos UV y los arañazos
- Almacenamiento profesional de fertilizantes, aceites, grasas, pequeñas cantidades de diluyentes, etc. (no es adecuado para ácidos o álcalis) para evitar los altos costos de tratamiento de fugas
- Bandejas colectoras con soldaduras estancas en cumplimiento con las normas de seguridad pertinentes
- Ranuras de ventilación en las puertas
- Las puertas reforzadas proporcionan una mayor estabilidad
- Larga vida útil y fácil de utilizar, también con guantes de trabajo, nueva cerradura de cilindro 3 puntos „Ergo-Lock“, suministro con 2 llaves
- Capacidad de carga por estante de cubeta 80 kg, altura regulable en pasos de 15 mm
- Patas de plástico integradas para proteger el armario y el suelo
- Armazón y puertas en gris luminoso RAL 7035, otras combinaciones de colores bajo pedido



Cierre de 3 puntos



Con puertas batientes de abertura 110° y bandejas galvanizadas

Medidas A x H	Fondo	Número de bandejas	Número de puertas	Ref. catálogo
<i>mm</i>	<i>mm</i>			
500 x 1950	500	4	1	13-47855
930 x 1950	500	4	2	13-47856

Con puertas batientes de abertura 110° y bandejas de polietileno

Medidas A x H	Fondo	Número de bandejas	Número de puertas	Ref. catálogo
<i>mm</i>	<i>mm</i>			
500 x 1950	500	4	1	13-47857
930 x 1950	500	4	2	13-47858

ARMARIOS, TAQUILLAS Y CAJONERAS

Armarios multifunción

con puertas correderas

- Estructura de chapa de acero de alta calidad garantizando una larga vida útil, altamente resistente a los rayos UV y los arañazos
- Ideal si el espacio es limitado, ya que las puertas correderas no necesitan espacio adicional
- Funcionamiento suave de las puertas correderas gracias a los rodillos especiales guiados por rieles
- Asas metálicas ergonómicas, bloqueo central con cerradura de cilindro y 2 llaves
- Capacidad de carga por estante 70 kg, altura regulable en pasos de 15 mm
- Patas de plástico integradas para proteger el armario y el suelo
- Armazón y puertas en gris luminoso RAL 7035



i BITO le informa

Por favor indique el color al hacer el pedido:

Color ESTRUCTURA: RAL ...

Color PUERTAS: RAL ...

RAL 5010 **RAL 3000** **RAL 5012** **RAL 7016** **RAL 7035**

Los colores RAL indicados se pueden combinar libremente para la estructura y las puertas.

Los pedidos que no especifiquen el color RAL se suministran en gris luminoso RAL 7035.

Con puertas correderas

Medidas A x H	Fondo	Número de estantes	Número de puertas	Ref. catálogo
<i>mm</i>	<i>mm</i>			
1200 x 1950	400	4	2	13-47869
	500	4	2	13-47870
	600	4	2	13-47871
1600 x 1950	400	2 x 4	2	13-47872
	500	2 x 4	2	13-47873
	600	2 x 4	2	13-47874

Accesorios

Descripción del artículo		Para fondo de armario	Para ancho de armario	Capacidad de carga	Ref. catálogo
				<i>kg</i>	
Estantes insertables	estructura de chapa de acero de alta calidad, con 4 soportes de estante	400	1200	70	13-47875
			1600	70	13-47878
		500	1200	70	13-47876
			1600	70	13-47879
		600	1200	70	13-47877
			1600	70	13-47880



Armarios multifunción

con puertas correderas para aplicaciones pesadas



- Estructura de chapa de acero de alta calidad garantizando una larga vida útil, altamente resistente a los rayos UV y los arañazos
- Ideal si el espacio es limitado, ya que las puertas correderas no necesitan espacio adicional
- Funcionamiento suave de las puertas correderas gracias a los rodillos especiales guiados por rieles
- Asas metálicas ergonómicas, bloqueo central con cerradura de cilindro y 2 llaves
- Capacidad de carga por estante 110 kg, altura regulable en pasos de 15 mm, capacidad de carga por armario 700 kg
- Patas de plástico integradas para proteger el armario y el suelo
- Armazón y puertas en gris luminoso RAL 7035



i BITO le informa

Por favor indique el color al hacer el pedido:

Color ESTRUCTURA: RAL ...

Color PUERTAS: RAL ...

RAL 5010 **RAL 3000** **RAL 5012** **RAL 7016** **RAL 7035**

Los colores RAL indicados se pueden combinar libremente para la estructura y las puertas.

Los pedidos que no especifiquen el color RAL se suministran en gris luminoso RAL 7035.

Con puertas correderas para aplicaciones pesadas

Medidas A x H	Fondo	Número de estantes	Número de puertas	Ref. catálogo
<i>mm</i>	<i>mm</i>			
1200 x 1950	500	4	2	13-47905
1600 x 1950	500	2 x 4	2	13-47906

Accesorios



Descripción del artículo	Para fondo de armario	Para ancho de armario	Capacidad de carga	Ref. catálogo	
			<i>kg</i>		
Estantes insertables	estructura de chapa de acero de alta calidad, con 4 soportes de estante	500	1200	110	13-47907
			1600	110	13-47908

Armarios multifunción

con puertas correderas con ventana visualizadora

- Estructura de chapa de acero de alta calidad garantizando una larga vida útil, altamente resistente a los rayos UV y los arañazos
- Ideal si el espacio es limitado, ya que las puertas correderas no necesitan espacio adicional
- Ahorre tiempo y dinero - puertas con ventanas de material acrílico, espesor, 3 mm, permitiendo la identificación inmediata de sus productos
- Funcionamiento suave de las puertas correderas gracias a los rodillos especiales guiados por rieles
- Asas metálicas ergonómicas, bloqueo central con cerradura de cilindro y 2 llaves
- Capacidad de carga por estante 70 kg, altura regulable en pasos de 15 mm
- Patas de plástico integradas para proteger el armario y el suelo
- Armazón y puertas en gris luminoso RAL 7035

i BITO le informa

Por favor indique el color al hacer el pedido:

Color ESTRUCTURA: RAL ...

Color PUERTAS: RAL ...

RAL 5010 **RAL 3000** **RAL 5012** **RAL 7016** **RAL 7035**

Los colores RAL indicados se pueden combinar libremente para la estructura y las puertas.

Los pedidos que no especifiquen el color RAL se suministran en gris luminoso RAL 7035.



Con puertas correderas con ventana visualizadora

Medidas A x H	Fondo	Número de estantes	Número de puertas	Ref. catálogo
<i>mm</i>	<i>mm</i>			
1200 x 1950	400	4	2	13-47913
	500	4	2	13-47914
	600	4	2	13-47915
1600 x 1950	400	2 x 4	2	13-47916
	500	2 x 4	2	13-47917
	600	2 x 4	2	13-47918

Accesorios

Descripción del artículo		Para fondo de armario	Para ancho de armario	Capacidad de carga <i>kg</i>	Ref. catálogo
Estantes insertables	estructura de chapa de acero de alta calidad, con 4 soportes de estante	400	1200	70	13-47875
			1600	70	13-47878
		500	1200	70	13-47876
			1600	70	13-47879
		600	1200	70	13-47877
			1600	70	13-47880



ARMARIOS, TAQUILLAS Y CAJONERAS

Guardarropas multitaquilla

con zócalo



- Construcción de acero de alta calidad con recubrimiento en polvo en RAL 7035 gris claro - otras combinaciones de colores sin cargo
- Puertas lisas completas, a elección de chapa metálica maciza o con ventana visualizadora (accesorio)
- Cerradura de cilindro con 2 llaves o cerradura para candados
- Mayor protección para sus objetos de valor - disponible con cerradura opcional
- Fácil limpieza gracias a las paredes lisas
- Posibilidad de extensión según se requiera
- Fondo 500 mm



Cerradura de cilindro con 2 llaves



Cerradura para candado

i BITO le informa

Por favor indique el color al hacer el pedido:

Color ESTRUCTURA: RAL ...

Color PUERTAS: RAL ...

RAL 5010 **RAL 3000** **RAL 5012** **RAL 7016** **RAL 7035**

Los colores RAL indicados se pueden combinar libremente para la estructura y las puertas.

Los pedidos que no especifiquen el color RAL se suministran en gris luminoso RAL 7035.

Ancho del compartimento 300 mm

- Fondo 500 mm

Ancho <i>mm</i>	Altura <i>mm</i>	Número de compartimentos	Número de compartimentos por nivel	Número de compartimentos superpuestos	Cerradura		
					Equipamiento	Pestillo giratorio para candados 7 mm Ref. catálogo	Cerradura de cilindro con 2 llaves Ref. catálogo
300	1850	5	1	5		13-35622	13-35609
600	855	4	2	2		13-35663	13-35654
	1187	6	2	3		13-35666	13-35657
	1518	8	2	4		13-35669	13-35660
	1850	4	2	2	cada compartimento se suministra con 1 barra para colgar ropa con 3 ganchos deslizables	13-35613	13-35600
		6	2	3		13-35616	13-35603
		8	2	4		13-35619	13-35606
		10	2	5		13-35623	13-35610
900	855	6	3	2		13-35664	13-35655
	1187	9	3	3		13-35667	13-35658
	1518	12	3	4		13-35670	13-35661
	1850	6	3	2	cada compartimento se suministra con 1 barra para colgar ropa con 3 ganchos deslizables	13-35614	13-35601
		9	3	3		13-35617	13-35604
		12	3	4		13-35620	13-35607
		15	3	5		13-35624	13-35611
1200	855	8	4	2		13-35665	13-35656
	1187	12	4	3		13-35668	13-35659
	1518	16	4	4		13-35671	13-35662
	1850	8	4	2	cada compartimento se suministra con 1 barra para colgar ropa con 3 ganchos deslizables	13-35615	13-35602
		12	4	3		13-35618	13-35605
		16	4	4		13-35621	13-35608
		20	4	5		13-35625	13-35612

Ancho del compartimento 400 mm

■ Fondo 500 mm

Ancho <i>mm</i>	Altura <i>mm</i>	Número de com- partimentos	Número de compartimentos por nivel	Número de compartimentos superpuestos	Cerradura	Cerradura de cilindro con 2 llaves	Pestillo giratorio para candados 7 mm	
					Equipamiento	Ref. catálogo	Ref. catálogo	
400	1850	5	1	5		13-35635	13-35648	
800	855	4	2	2		13-35672	13-35681	
	1187	6	2	3		13-35675	13-35684	
	1518	8	2	4		13-35678	13-35687	
	1850	4	2	2		cada compartimento se suministra con 1 barra para colgar ropa con 3 ganchos deslizables	13-35626	13-35639
		6	2	3			13-35629	13-35642
		8	2	4			13-35632	13-35645
		10	2	5			13-35636	13-35649
1200	855	6	3	2		13-35673	13-35682	
	1187	9	3	3		13-35676	13-35685	
	1518	12	3	4		13-35679	13-35688	
	1850	6	3	2		cada compartimento se suministra con 1 barra para colgar ropa con 3 ganchos deslizables	13-35627	13-35640
		9	3	3			13-35630	13-35643
		12	3	4			13-35633	13-35646
		15	3	5			13-35637	13-35650
1600	855	8	4	2		13-35674	13-35683	
	1187	12	4	3		13-35677	13-35686	
	1518	16	4	4		13-35680	13-35689	
	1850	8	4	2		cada compartimento se suministra con 1 barra para colgar ropa con 3 ganchos deslizables	13-35628	13-35641
		12	4	3			13-35631	13-35644
		16	4	4			13-35634	13-35647
		20	4	5			13-35638	13-35651

Accesorios



A Tejadillo



B Puerta con ranura para correo con costo adicional



C Puerta con ventana con costo adicional

Pos.	Descripción del artículo		Medidas L x H <i>mm</i>	Ancho total <i>mm</i>	Para ancho de compartimento <i>mm</i>	Ref. catálogo
A	Tejadillo	con revestimiento sintético en gris luminoso RAL 7035, adaptable posteriormente, altura lado posterior 200 mm, altura lado frontal 40 mm	-	600	-	13-35725
			-	800	-	13-35726
			-	900	-	13-35727
			-	1200	-	13-35728
			-	1600	-	13-35729
B	Puerta con ranura para correo con costo adicional	suplemento para puertas con ranura de correo	240 x 10	-	300	13-35652
			250 x 10	-	400	13-35653
C	Puerta con ventana con costo adicional	suplemento para puertas con ventana en vez de puertas de chapa metálica maciza, salvo armarios de altura 1850 mm con 2, 3 ó 4 casillas sobrepuestas	-	-	300	13-35690
			-	-	400	13-35691

Vestuarios



- Puertas reforzadas de chapa de acero, con gancho para toallas, ranuras de ventilación y portaetiquetas
- Cada compartimento se suministra con 1 estante y 1 barra para colgar ropa con 3 ganchos deslizables
- Las superficies lisas se limpian muy fácilmente
- Cumple con las normas de seguridad vigentes
- 25 combinaciones de colores, sin coste adicional

i BITO le informa

Por favor indique el color al hacer el pedido:

Color ESTRUCTURA: RAL ...

Color PUERTAS: RAL ...

RAL 5010 **RAL 3000** **RAL 5012** **RAL 7016** **RAL 7035**

Los colores RAL indicados se pueden combinar libremente para la estructura y las puertas.

Los pedidos que no especifiquen el color RAL se suministran en gris luminoso RAL 7035.

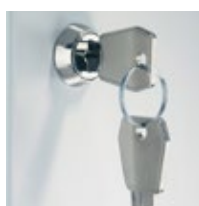

Cerradura de cilindro con 2 llaves

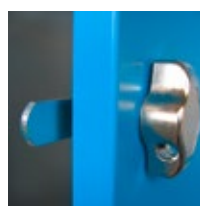

Cerradura para candado

ARMARIOS, TAQUILLAS Y CAJONERAS



Con pies, altura 1850 mm

Número de compartimentos	Ancho compartimentos <i>mm</i>	Ancho total <i>mm</i>	Cerradura		
			Fondo <i>mm</i>	Cerradura de cilindro con 2 llaves Ref. catálogo	Pestillo giratorio para candados 7 mm Ref. catálogo
2	300	600	500	13-20730	13-20735
	400	800	500	13-20733	13-20738
3	300	900	500	13-20731	13-20736
	400	1200	500	13-20734	13-20739
4	300	1200	500	13-20732	13-20737
	400	1600	500	13-20760	13-20761

Con zócalo, altura 1850 mm

Número de compartimentos	Ancho compartimentos <i>mm</i>	Ancho total <i>mm</i>	Cerradura	Cerradura de cilindro con 2 llaves	Pestillo giratorio para candados 7 mm
			Fondo <i>mm</i>	Ref. catálogo	Ref. catálogo
2	300	600	500	13-20740	13-20745
	400	800	500	13-20743	13-20748
3	300	900	500	13-20741	13-20746
	400	1200	500	13-20744	13-20749
4	300	1200	500	13-20742	13-20747
	400	1600	500	13-20762	13-20763



Con banco, altura total 2150 mm

- Banco de plástico con pies niveladores y 2 lamas de plástico 120 x 30 mm en color blanco, altura del asiento 430 mm
- Banco con lamas de madera de haya bajo petición
- Armario con fondo 500 mm, fondo total 800 mm

Número de compartimentos	Ancho compartimentos <i>mm</i>	Ancho total <i>mm</i>	Cerradura	Cerradura de cilindro con 2 llaves	Pestillo giratorio para candados 7 mm
			Fondo <i>mm</i>	Ref. catálogo	Ref. catálogo
2	300	600	800	13-20750	13-20755
	400	800	800	13-20753	13-20758
3	300	900	800	13-20751	13-20756
	400	1200	800	13-20754	13-20759
4	300	1200	800	13-20752	13-20757



Accesorios



A Tejadillo

Pos.	Descripción del artículo		Ancho <i>mm</i>	Ref. catálogo
A	Tejadillo	con revestimiento sintético en gris luminoso RAL 7035, adaptable posteriormente, altura lado posterior 200 mm, altura lado frontal 40 mm	600	13-35725
			800	13-35726
			900	13-35727
			1200	13-35728
			1600	13-35729



Taquillas tipo Z



El milagro del espacio

- Cada compartimento se suministra con 1 barra para colgar ropa con 3 ganchos deslizables
- Puertas lisas con ranuras para una ventilación óptima, puertas con refuerzo omega

i BITO le informa

Por favor indique el color al hacer el pedido:

Color ESTRUCTURA: RAL ...

Color PUERTAS: RAL ...

RAL 5010 **RAL 3000** **RAL 5012** **RAL 7016** **RAL 7035**

Los colores RAL indicados se pueden combinar libremente para la estructura y las puertas.

Los pedidos que no especifiquen el color RAL se suministran en gris luminoso RAL 7035.

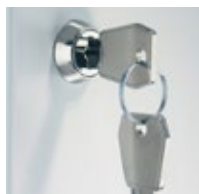

Cerradura de cilindro con 2 llaves



Cerradura para candado

Con zócalo

- Fondo 500 mm

Altura	Ancho total	Ancho compartimentos	Cerradura		
			Número de compartimentos	Pestillo giratorio para candados 7 mm Ref. catálogo	Cerradura de cilindro con 2 llaves Ref. catálogo
mm	mm	mm			
1850	400	200 / 400	2	13-35716	13-35713
	800	200 / 400	4	13-35717	13-35714
	1200	200 / 400	6	13-35718	13-35715

Con banco

- Banco con lamas de madera de haya bajo petición
- Altura del asiento 430 mm
- Pies niveladores para compensar las irregularidades del suelo
- Armario con fondo 500 mm, fondo total 800 mm

Altura	Ancho total	Ancho compartimentos	Cerradura		
			Número de compartimentos	Pestillo giratorio para candados 7 mm Ref. catálogo	Cerradura de cilindro con 2 llaves Ref. catálogo
mm	mm	mm			
2100	400	200 / 400	2	13-35722	13-35719
	800	200 / 400	4	13-35723	13-35720
	1200	200 / 400	6	13-35724	13-35721



Bancos para vestuarios

- Estructura de tubos cuadrados 30/2 con patas niveladoras
- Banco estándar con 3 lamas, banco a doble cara con 6 lamas
- A elección con lamas de plástico blanco de 120 x 30 mm o de madera de haya 115 x 20 mm
- Estructura color gris luminoso RAL 7035
- Los bancos pueden ser atornillados entre sí



con lamas de madera de haya



con lamas de plástico



Equipamiento	Ancho mm	Fondo mm	Altura mm	Ref. catálogo
con lamas de madera de haya	1000	370	420	13-35695
	1500	370	420	13-35696
	2000	370	420	13-35697
con lamas de plástico	1000	370	430	13-35692
	1500	370	430	13-35693
	2000	370	430	13-35694



doble cara
con lamas de madera de haya



doble cara
con lamas de plástico



de una cara
con lamas de madera de haya



de una cara
con lamas de plástico



Con ganchos

- Banco con lamas de plástico: altura del asiento 430 mm, banco con lamas de madera de haya: altura del asiento 420 mm
- Ganchos escondidos por la barra superior, 4 ganchos por metro lineal

Acabado	Ancho mm	Altura mm	Fondo mm	Equipamiento	con lamas de madera de haya
				con lamas de plástico	Ref. catálogo
acceso por 1 lado	1000	1600	400	13-35698	13-35701
	1500	1600	400	13-35699	13-35702
	2000	1600	400	13-35700	13-35703
acceso por dos lados	1000	1600	770	13-35704	13-35707
	1500	1600	770	13-35705	13-35708
	2000	1600	770	13-35706	13-35709

Accesorios

Descripción del artículo		Longitud mm	Fondo mm	Ref. catálogo
Rejilla para zapatos	accesorio para bancos en colectividades, los bancos de doble cara necesitan 2 rejillas para zapatos	1000	300	13-35710
		1500	300	13-35711
		2000	300	13-35712





Cajoneras

Gama Clásica



- Estructura fabricada en chapa de acero de alta calidad, capacidad de carga 1 tonelada
- Revestimiento sintético de alta calidad: estructura en gris antracita RAL 7016, cajones en gris luminoso RAL 7035
- Cierre centralizado antirrobo con cerradura de cilindro con 2 llaves, opcionalmente con cerradura de combinación
- Asa ergonómica de aluminio en todo el ancho del cajón
- Cajones de chapa de acero galvanizada con paredes laterales lisas, kit de compartimentación como accesorio. Las separaciones se pueden insertar en pasos de 50 mm (por cajones con altura frontal desde 75 mm)
- Dotado de un sistema antibasculamiento que sólo deja abrir un cajón a la vez
- Con guías de extracción al 100%, cajones con altura frontal de 50 mm tienen una capacidad de carga de 30 kg, cajones con altura frontal desde 75 mm = 100 kg, cajones con altura frontal desde 100 mm = 180 kg.
- Otras variantes y opciones de compartimentación a petición

ARMARIOS, TAQUILLAS Y CAJONERAS

nº1 Ventas!

13-45501



A



B



C



D

Gama Clásica, ancho 600 mm

Pos.	Altura mm	Número de cajones	Fondo	575 mm
			Altura de cajón	Ref. catálogo
A	620	5	5 x 100 mm	13-45500
B	820	5	1 x 50 mm 3 x 150 mm 1 x 200 mm	13-45501
C	920	8	8 x 100 mm	13-45503
D	1020	7	1 x 50 mm 2 x 100 mm 3 x 150 mm 1 x 200 mm	13-45502



nº1 Ventas!

13-45505



A



B



C



D

Gama Clásica, ancho 700 mm

Pos.	Altura mm	Número de cajones	Fondo	575 mm
			Altura de cajón	Ref. catálogo
A	620	5	5 x 100 mm	13-45504
B	820	5	1 x 50 mm 3 x 150 mm 1 x 200 mm	13-45505
C	920	6	1 x 50 mm 1 x 100 mm 3 x 150 mm 1 x 200 mm	13-45506
D	1020	9	9 x 100 mm	13-45507

nº1 Ventas!

13-45509



A



B



C



D

Gama Clásica, ancho 900 mm

Pos.	Altura mm	Número de cajones	Fondo	575 mm
			Altura de cajón	Ref. catálogo
A	820	7	7 x 100 mm	13-45508
B	920	8	8 x 100 mm	13-45509
C	1020	7	1 x 50 mm 2 x 100 mm 3 x 150 mm 1 x 200 mm	13-45510
D	1220	8	1 x 50 mm 2 x 100 mm 3 x 150 mm 2 x 200 mm	13-45511



Cajoneras

Gama Premium



- Estructura fabricada en chapa de acero de alta calidad, capacidad de carga 1,5 toneladas
- Revestimiento sintético ecológico de alta calidad: armazón en gris luminoso RAL 7035, cajones en azul luminoso RAL 5012
- Cierre centralizado antirrobo con cerradura de cilindro con 2 llaves, opcionalmente con cerradura de combinación
- Tirador ergonómico de aluminio en todo el ancho del cajón
- Cajones con revestimiento sintético, paredes laterales ranuradas en pasos de 25 mm para una compartimentación rápida y racional
- Dotado de un sistema antibasculamiento que sólo deja abrir un cajón a la vez
- Cajones sobre rodamientos de bolas, guías de extracción total. Cajones con altura frontal de 50 mm = carga 50 kg, cajones con altura frontal desde 75 mm = 100 kg, cajones con altura frontal desde 100 mm = 180 kg.
- Otras variantes y opciones de compartimentación ver www.shop.bitto.com/es-es/

nº1 Ventas!

13-45512



A



B



C



D

Gama Premium, ancho 705 mm

Pos.	Altura mm	Número de cajones	Fondo	
			Altura de cajón	736 mm Ref. catálogo
A	1019	6	1 x 75 mm 1 x 125 mm 2 x 150 mm 2 x 200 mm	13-45512
B	1019	7	1 x 75 mm 2 x 100 mm 1 x 125 mm 2 x 150 mm 1 x 200 mm	13-45513
C	1019	8	2 x 75 mm 4 x 100 mm 1 x 150 mm 1 x 200 mm	13-45514
D	1019	9	9 x 100 mm	13-45515

Opciones de configuración para cajoneras



Cuerpo de cajonera, Gama Premium, ancho 705 mm

■ Altura total = altura útil + 119 mm

Altura útil mm	Altura mm	Ancho mm	Fondo 736 mm	Ref. catálogo
400	519	705		13-45516
600	719	705		13-45517
700	819	705		13-45518
900	1019	705		13-45519
1200	1319	705		13-45520
1400	1519	705		13-45521

i BITO le informa

Adapte su armario de cajones a sus necesidades seleccionando la altura del armario y de los cajones, el mecanismo de extracción y la capacidad de carga de los cajones. Puede combinar cajones con diferentes mecanismos de extracción y capacidades de carga en el mismo armario.

Ejemplo :
Altura útil: 600 mm
Ref. 13-45517

Altura útil 400 hasta 1400 mm



Ejemplo:
5 cajones
Altura útil 600 mm

Cajones con altura frontal:

Cantidad de cajones (altura frontal)

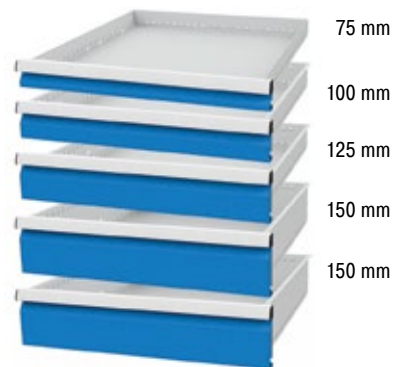

Ejemplo de pedido



Ejemplo:
Estructura: 1x13-45517
Cajones: 1x13-45523, 1x13-45524, 1x13-45525, 2x13-45526

Cajones individuales, Gama Premium, ancho 600 mm

■ 600 x 600 mm, con guías de abertura al 100%

Capacidad de carga kg	Altura frontal mm	Altura frontal mm	Altura útil mm	Ref. catálogo
50	50	28 mm	30	13-45522
100	75	56 mm	58	13-45523
	100	81 mm	83	13-45524
	125	81 mm	108	13-45525
	150	131 mm	133	13-45526
	175	131 mm	158	13-45527
	200	181 mm	183	13-45528
	250	181 mm	233	13-45529
180	300	181 mm	283	13-45530
	100	81 mm	83	13-45531
	125	81 mm	108	13-45532
	150	131 mm	133	13-45533
	175	131 mm	158	13-45534
	200	181 mm	183	13-45535
300	250	181 mm	233	13-45536
	300	181 mm	283	13-45537
	200	181 mm	183	13-45542
	250	181 mm	233	13-45543
	300	181 mm	283	13-45544



Cajoneras

Gama Premium



- Estructura fabricada en chapa de acero de alta calidad, capacidad de carga 1,5 toneladas
- Revestimiento sintético ecológico de alta calidad: armazón en gris luminoso RAL 7035, cajones en azul luminoso RAL 5012
- Cierre centralizado antirrobo con cerradura de cilindro con 2 llaves, opcionalmente con cerradura de combinación
- Tirador ergonómico de aluminio en todo el ancho del cajón
- Cajones con revestimiento sintético, paredes laterales ranuradas en pasos de 25 mm para una compartimentación rápida y racional
- Dotado de un sistema antibasculamiento que sólo deja abrir un cajón a la vez
- Cajones sobre rodamientos de bolas, guías de extracción total. Cajones con altura frontal de 50 mm = carga 50 kg, cajones con altura frontal desde 75 mm = 100 kg, cajones con altura frontal desde 100 mm = 180 kg.
- Otras variantes y opciones de compartimentación ver www.shop.bitto.com/es-es/



A



B



C



D



E



F

Gama Premium, ancho 1005 mm

Pos.	Altura mm	Número de cajones	Fondo	
			736 mm	Ref. catálogo
A	1019	6	2 x 100 mm 2 x 150 mm 2 x 200 mm	13-45545
B	1019	7	1 x 50 mm 2 x 100 mm 3 x 150 mm 1 x 200 mm	13-45546
C	1019	8	2 x 50 mm 3 x 100 mm 2 x 150 mm 1 x 200 mm	13-45547
D	1319	9	2 x 50 mm 2 x 100 mm 2 x 150 mm 3 x 200 mm	13-45548
E	1519	10	2 x 50 mm 2 x 100 mm 2 x 150 mm 4 x 200 mm	13-45549
F	1519	12	9 x 100 mm 2 x 150 mm 1 x 200 mm	13-45550

Opciones de configuración para cajoneras



Cuerpo de cajonera, Gama Premium, ancho 1005 mm

■ Altura total = altura útil + 119 mm

Altura útil mm	Altura mm	Ancho mm	Fondo 736 mm	Ref. catálogo
400	519	1005		13-45551
600	719	1005		13-45552
700	819	1005		13-45553
900	1019	1005		13-45554
1200	1319	1005		13-45555
1400	1519	1005		13-45556

i BITO le informa

Adapte su armario de cajones a sus necesidades seleccionando la altura del armario y de los cajones, el mecanismo de extracción y la capacidad de carga de los cajones. Puede combinar cajones con diferentes mecanismos de extracción y capacidades de carga en el mismo armario.

Ejemplo:
Altura útil: 600 mm
Ref. 13-45552

Altura útil 400 hasta 1400 mm



Ejemplo:
5 cajones
Altura útil 600 mm

Cajones con altura frontal:

Cantidad de cajones (altura frontal)



100 mm
100 mm
100 mm
150 mm
150 mm



Ejemplo de pedido



Ejemplo:
Estructura: 1x13-45552
Cajones: 3x13-45559, 2x13-45561

Cajones individuales, Gama Premium, ancho 900 mm

■ 900 x 600 mm, con guías de abertura al 100%

Capacidad de carga kg	Altura frontal mm	Altura frontal mm	Altura útil mm	Ref. catálogo
50	50	28 mm	30	13-45557
100	75	56 mm	58	13-45558
	100	81 mm	83	13-45559
	125	81 mm	108	13-45560
	150	131 mm	133	13-45561
	175	131 mm	158	13-45562
	200	181 mm	183	13-45563
	250	181 mm	233	13-45564
180	300	181 mm	283	13-45565
	100	81 mm	83	13-45566
	125	81 mm	108	13-45567
	150	131 mm	133	13-45568
	175	131 mm	158	13-45569
	200	181 mm	183	13-45570
	250	181 mm	233	13-45571
300	300	181 mm	283	13-45572
	200	181 mm	183	13-45577
	250	181 mm	233	13-45578
	300	181 mm	283	13-45579



Sistemas de almacenaje y preparación de pedidos eficientes y sostenibles



La logística es un sector en crecimiento. La demanda de flujos más rápidos de mercancías, procesos más ágiles y más eficientes son claves para determinar el éxito de toda cadena de suministro. Todos estos requisitos sólo pueden cumplirse con sistemas de almacenaje y preparación de pedidos rentables y fiables.

En este sentido, BITO tiene una clara ventaja por ser fabricante de todos los componentes necesarios, además de realizar la planificación y la asesoría de cada proyecto.

Nuestro personal transforma los proyectos con los requisitos específicos de cada cliente de forma comprometida y competente en soluciones concretas de almacenaje y de preparación de pedidos.



Contenido

Entreplantas de estanterías de baldas, de una o más plantas	400
Sistemas de estanterías dinámicas para cajas	402
Almacenes automatizados para artículos pequeños	404
Sistema de estanterías para palets PRO	406
Estanterías para paletización compacta (drive in)	408
Estanterías dinámicas para palets	410
Estanterías cantilever	412
Estanterías móviles PROmobile	414





Entreplantas de estanterías de baldas Entreplantas BITO

Las instalaciones de entreplantas de estanterías de baldas se emplean principalmente para el almacenaje y preparación de unidades de almacenaje no paletizadas, es decir, envases pequeños como cajas de plástico, embalajes y artículos sueltos.

Un aumento de la superficie de almacenaje a través de varios niveles - ya sea como una solución independiente o como parte de una solución global con diferentes técnicas de almacenamiento - acelera notablemente la gestión del almacén y procesamiento de los pedidos.

Es la solución al problema de limitación de espacio mediante el aprovechamiento del espacio aéreo, generando un aumento indirecto de la superficie de la nave.



Beneficios

- Alto aprovechamiento del espacio mediante construcción en varias plantas
- Almacenamiento compacto de unidades de almacenamiento de peso ligero y peso medio
- Preparación de pedidos simultánea en varios niveles reduciendo los tiempos de procesamiento
- Optimización de la inversión por aprovechamiento de componentes que sustentan las estanterías y pasillos de los niveles superiores

Entreplantas de estanterías de baldas



Espacio de almacenamiento y/o trabajo adicionales en niveles superiores

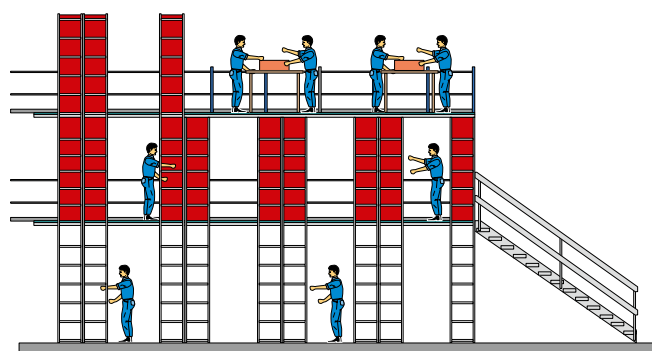

Sistema BBS



Espacio de almacenamiento y/o trabajo adicionales en niveles inferiores



Si desea ampliar más información acerca de este producto, por favor, consulte nuestro catálogo **Soluciones para Profesionales BITO**. Solicítelo por teléfono T. +34 93 557 10 20 o por correo electrónico en info.es@bito.com





Sistema de estanterías dinámicas SDS para cajas – drástico ahorro de tiempo en la preparación de pedidos

Entre otras instalaciones de preparación de pedidos que trabajan según el principio “el hombre va a la mercancía”, el aprovisionamiento de cajas en estanterías dinámicas es cada vez más importante. Los costes de adquisición de esos sistemas se compensan rápidamente mediante la racionalización consecuente.

Trayectos separados de preparación de pedidos y alimentación de cajas impiden obstrucciones entre los operarios. El desplazamiento autónomo de las mercancías almacenadas garantiza la disponibilidad de los artículos. Los canales de trabajo rectos permiten la inmediata identificación de los productos que deben seleccionarse, originando un importante aumento de la productividad.

El empleo racional de los sistemas de estanterías dinámicas para cajas BITO en casi todos los ambientes, está garantizado no sólo por la drástica reducción de tiempos de desplazamiento, que en comparación con estanterías convencionales puede ser de entre el 40 y el 70%, sino también por un ahorro de superficie de hasta el 30%.



Beneficios

- Máximo aprovechamiento del espacio
- Flujos de trabajo racionalizados y automatizados
- Reducción de los trayectos
- Operativa rápida y eficiente
- Incremento de la productividad a través de sistemas informáticos de automatización
- Cumplimiento estricto del principio FIFO (first in - first out)
- Gestión de inventario permanente, vinculado a sistema de gestión de almacenes
- Los canales inclinados garantizan el descenso de los artículos a la posición de recogida - también con artículos de difícil deslizamiento

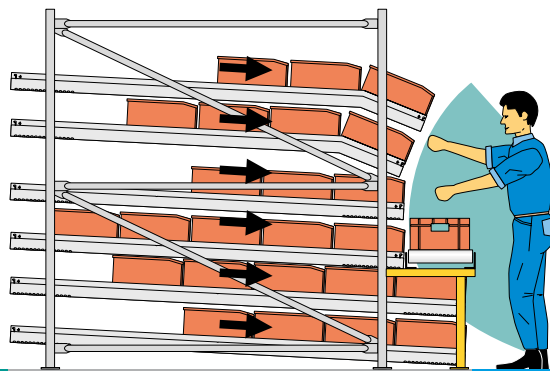

Configuración ergonómica del frente de la estantería

Sistema Kanban de picking de piezas



Almacén automatizado



Almacén de estanterías dinámicas para cajas con pulmón de palets



Si desea ampliar más información acerca de este producto, por favor, consulte nuestro catálogo **Soluciones para Profesionales BITO**. Solicítelo por teléfono T. +34 93 557 10 20 o por correo electrónico en info.es@bito.com

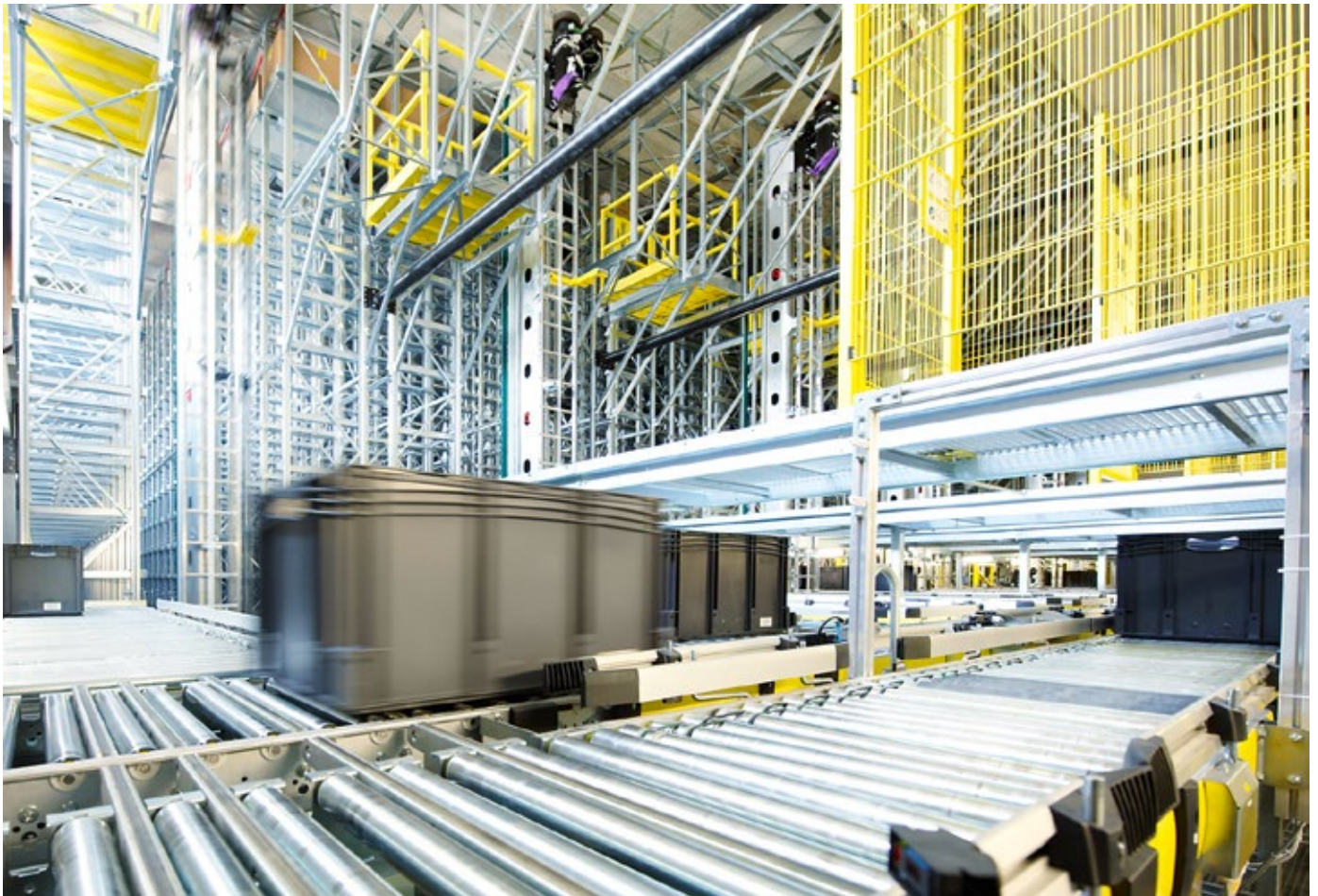

Almacén automático tipo miniload

- alta eficiencia operativa

Los sistemas de preparación de pedidos según el principio “la mercancía va al hombre” son cada vez más empleados como concepto logístico. El sistema más difundido es el almacén automatizado para artículos pequeños (AKL de BITO) con ubicaciones para cajas o bandejas.

BITO es uno de los pocos proveedores que suministra no sólo la tecnología de estanterías, sino también las cajas y bandejas correspondientes.



Beneficios

- Tiempos de información, acceso y recorrido extremadamente cortos
- Óptimo aprovechamiento del espacio por la gran altura de las estanterías
- Máxima accesibilidad a todos los artículos y un permanente control del inventario
- Acceso directo a todos los artículos; alta capacidad de preparación de pedidos
- El sistema cerrado impide el acceso de personas no autorizadas

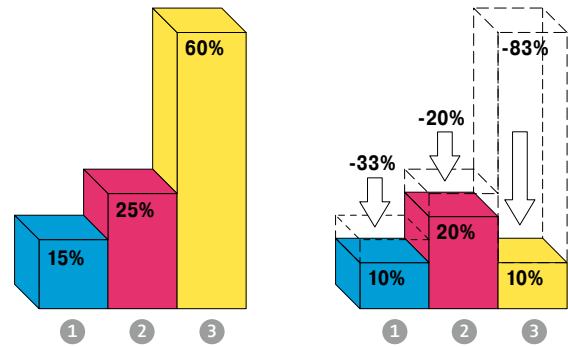

La óptima disposición ergonómica del área de preparación de pedidos al frente del almacén automático origina ventajas en los procesos de información y recogida de artículos. El preparador prácticamente no pierde tiempo en desplazamientos. Ello origina importantes ahorros.

(1) Tiempo de información (2) Tiempo de acceso (3) Tiempo de desplazamiento

Cajas de plástico



Bandejas de plástico



Bandejas de acero



Bandejas de acero



Soluciones específicas



Si desea ampliar más información acerca de este producto, por favor, consulte nuestro catálogo **Soluciones para Profesionales BITO**. Solicítelo por teléfono T. +34 93 557 10 20 o por correo electrónico en info.es@bito.com



Estanterías para palets BITO – la solución „clásica“ para el almacén

Los almacenes de estanterías con pasillos anchos son la solución más común. El acceso a las estanterías se realiza con transpaletas, carretillas elevadoras frontales o apiladoras de mástil retráctil.

En almacenes con pasillos estrechos hay mayor aprovechamiento del espacio. El acceso a las estanterías se realiza mediante equipos de manipulación guiados sobre raíles.



Beneficios

- Acomoda Europalets, jaulas metálicas, palets especiales, unidades de carga específicas del cliente
- Posibilidad de almacenaje longitudinal o transversal, así como también almacenaje de única o múltiple ubicación
- Almacenaje en doble profundidad
- Compatible con otros sistemas de estanterías, como p.ej. estanterías dinámicas
- Permite el manejo automatizado
- Posibilidad de construcción de varios niveles
- Amplio surtido de accesorios y dispositivos de seguridad

Configuración de pasillo ancho

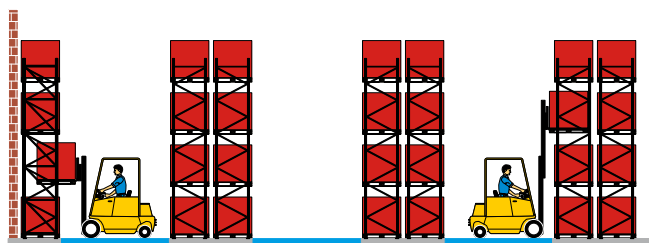

Configuración de pasillo estrecho

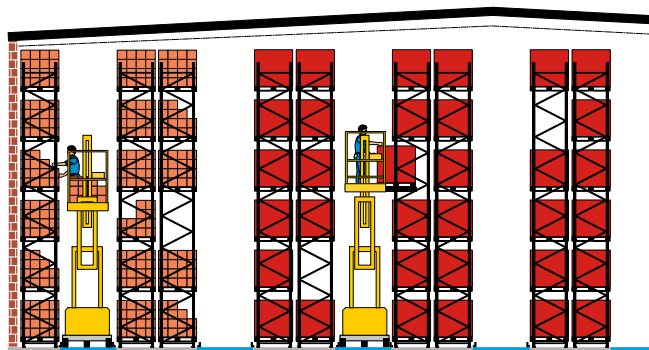
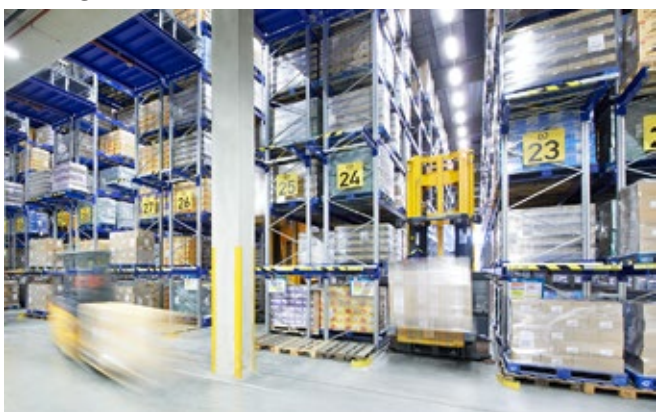

Sistema automático de almacenamiento de palets

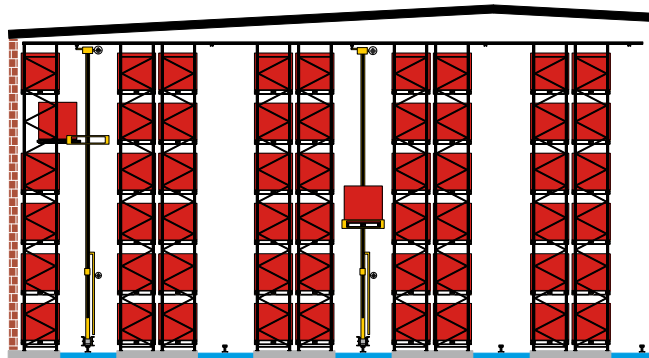

Si desea ampliar más información acerca de este producto, por favor, consulte nuestro catálogo **Soluciones para Profesionales BITO**. Solicítelo por teléfono T. +34 93 557 10 20 o por correo electrónico en info.es@bito.com



Estanterías para paletización compacta BITO drive in – ahorro de espacio de almacenamiento mediante la eliminación de pasillos de servicio

Las estanterías para paletización compacta (drive in) posibilitan almacenar varios palets en profundidad, uno tras otro, permitiendo una óptima utilización de la superficie. Cuando se emplea este sistema, para almacenar y desalmacenar debe respetarse un determinado ciclo.

Este tipo de almacén se emplea para mercancías con baja rotación y como almacén estacional.



Beneficios

- Almacenaje compacto
- Óptimo aprovechamiento del volumen del almacén
- Buena utilización de la superficie de almacenamiento
- Almacenaje seguro de mercancías sensibles a la presión y de palets cargados de forma no uniforme
- Montaje sencillo y rápido mediante consolas de ganchos (para palets sin carga lateral sobresaliente)

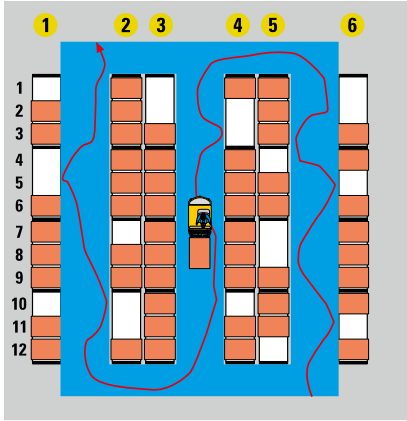

Estantería para paletización convencional

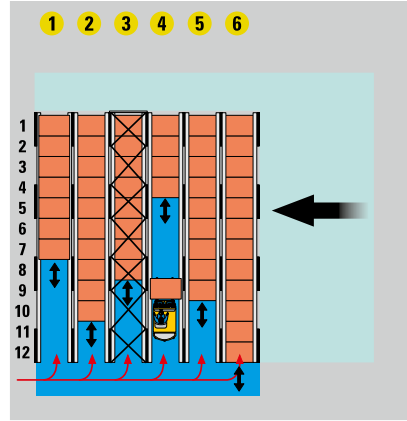

Sistema de estanterías para paletización compacta (drive in)

Sistema de estanterías para paletización compacta (drive in)

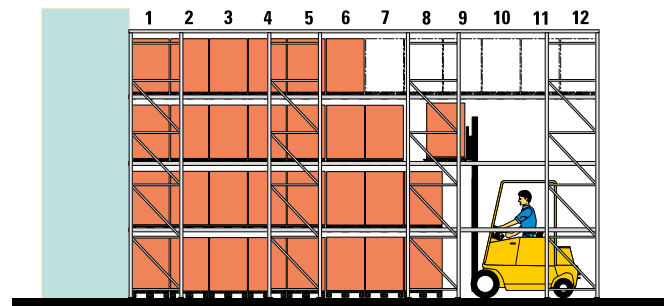

Si desea ampliar más información acerca de este producto, por favor, consulte nuestro catálogo **Soluciones para Profesionales BITO**. Solicítelo por teléfono T. +34 93 557 10 20 o por correo electrónico en info.es@bito.com



Estanterías dinámicas para palets BITO – mueven sus existencias

En los sistemas de almacenaje, las estanterías dinámicas para palets ocupan un lugar cada vez más importante. Los usuarios reconocen cada vez más el potencial de racionalización de este sistema.

Hasta ahora, su uso principal era el del clásico almacén pulmón dentro de las áreas de producción o de almacenaje y expedición. Actualmente se emplea como solución dinámica para cumplir con el principio FIFO, o como solución push back para ahorrar espacio según el principio LIFO.

La disposición compacta de los canales dinámicos, uno junto al otro y uno sobre el otro, posibilita una alta densidad de almacenaje y consecuentemente un óptimo aprovechamiento del espacio de la nave.

El aprovechamiento de la superficie con respecto a estanterías convencionales es alrededor de un 60% mayor.

Un adecuado reabastecimiento evita que se produzcan tiempos muertos durante la preparación de pedidos.



Beneficios

- A diferencia del almacenaje en bloque, BITO PROflow dispone todos los artículos almacenados al frente de la estantería y con acceso directo
- Alta flexibilidad y ahorro de tiempo en la preparación de pedidos
- Se cumple el principio FIFO: Lo primero que entra es lo primero que sale
- Fácil control de las fechas de caducidad, lotes o series de producción
- Se evitan los tiempos de inactividad / tiempos muertos
- La claridad del sistema hace que los tiempos de proceso sean más cortos y predecibles
- La separación de los pasillos de alimentación y de recogida evita molestias recíprocas optimizando la productividad de los operarios – esto contribuye a mejorar el entorno de trabajo del almacén y a una manipulación de mercancía en estanterías más segura
- Supresión de pasillos innecesarios – en consecuencia, se reducen los trayectos de transporte interno
- Ganancia de superficie de hasta un 60% en comparación con una estantería para palets convencional; ahorro de energía en el almacén; menor consumo de energía de los vehículos de servicio gracias a una reducción del 40% de los tiempos de desplazamiento

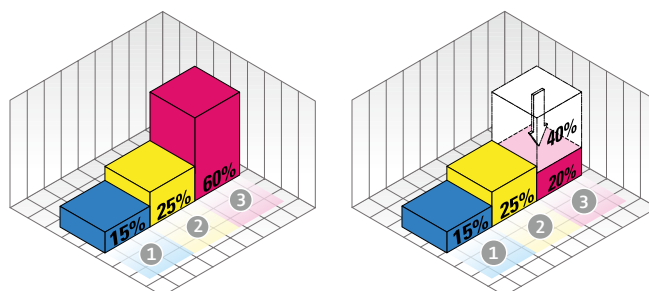

El uso de sistemas de estanterías de dinámicas para palets reduce drásticamente el tiempo de desplazamiento hasta un 40% en comparación con sistemas de paletización convencional.

(1) Tiempo de información (2) Tiempo de recogida (3) Tiempo de desplazamiento



Si desea ampliar más información acerca de este producto, por favor, consulte nuestro catálogo **Soluciones para Profesionales BITO**. Solicítelo por teléfono T. +34 93 557 10 20 o por correo electrónico en info.es@bito.com



Escanear código QR:

Vídeo producto PROflow

www.bito.com/qr-proflow-int

Estanterías dinámicas para palets



El separador BITO FlowStop ha sido diseñado para separar el primer palet en el lado de recogida de otros palets almacenados en el canal dinámico. Esto permite recuperar un palet en el lado de recogida de forma segura y sin presión de los otros palets en el canal y sin dañar el separador BITO FlowStop.

El separador se ha montado fuera del alcance de las horquillas de carretillas elevadoras. Esto significa costos de reparación sustancialmente más bajos así como una carga y descarga de palets segura y conveniente.

Estanterías dinámicas para palets

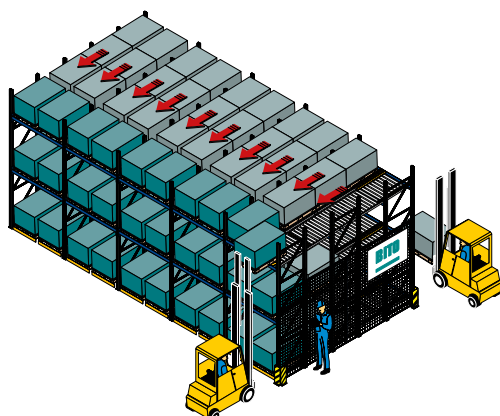

Estanterías dinámicas para palets

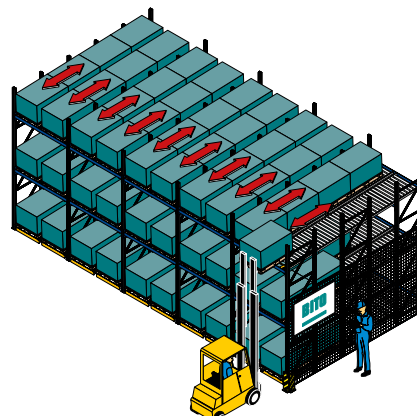



Esteras cantilever BITO – para mercancías largas y voluminosas

Las estanterías cantilever son un sistema flexible para el almacenaje de artículos largos, como perfiles y tubos, materiales planos, como maderas y planchas de chapa, así como también de componentes voluminosos.

La particularidad de este sistema de estantería radica en el hecho de que todos los componentes se producen a medida. Su estantería se diseña especialmente para usted en función del tamaño y peso de la mercancía a almacenar y del espacio disponible.

Realizamos un presupuesto para usted en base a los datos propios de la nave, las características del suelo y la mercancía a almacenar.



Beneficios

- Para cargas largas y rígidas: con o sin topes anticaída
- Para cargas largas, flexibles y voluminosas: con estantes de acero
- Para puestos de picking ergonómicos: con estantes inclinados
- Para el almacenaje vertical o de bobinas: con ménsulas tubulares



Si desea ampliar más información acerca de este producto, por favor, consulte nuestro catálogo **Soluciones para Profesionales BITO**. Solicítelo por teléfono T. +34 93 557 10 20 o por correo electrónico en info.es@bito.com

Estantería cantilever para interior



Estantería cantilever para exterior



Sistema de estantería cantilever móvil



Solución para cargas pesadas

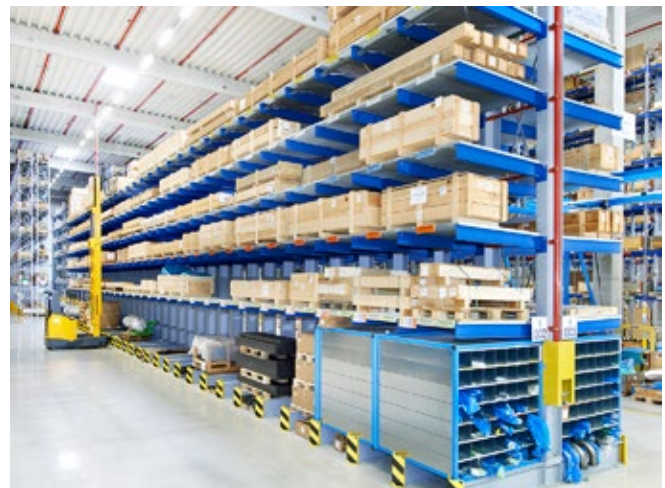



Máxima densidad de almacenamiento con las estanterías móviles PROMobile

En relación con los costes de almacenaje, los argumentos clave más comunes son la optimización de superficies y la densidad de almacenaje. Siempre que se desee optimizar el suelo existente y reducir su ocupación para obtener nuevas superficies disponibles, el empleo de estanterías con carros móviles es la solución más eficiente.

Según el sistema utilizado, el almacenaje compacto permite una capacidad de almacenaje de hasta un 80% mayor, o un ahorro de superficie de hasta el 50%. Ello evita tener que construir nuevos almacenes, obteniéndose así una importante reducción de costes de inversión.

Considerando los modernos conceptos de gestión de almacenaje y sistemas de control, así como también una planificación y acompañamiento de proyectos bien fundamentados, hoy ya es posible visualizar el futuro.



Beneficios

- Importante ahorro de espacio mediante almacenaje compacto
- Ahorro de espacio en nuevas construcciones
- Ahorro de espacio mediante supresión de varios pasillos
- Ahorro de costes de energía, especialmente en áreas refrigeradas o de congelación
- Reducción significativa de los costes de inversión
- **Aumento de la capacidad de almacenamiento en instalaciones existentes**
- Gran aprovechamiento del espacio de la nave
- No es necesaria la construcción de una nueva nave
- Óptimo aprovechamiento de la superficie

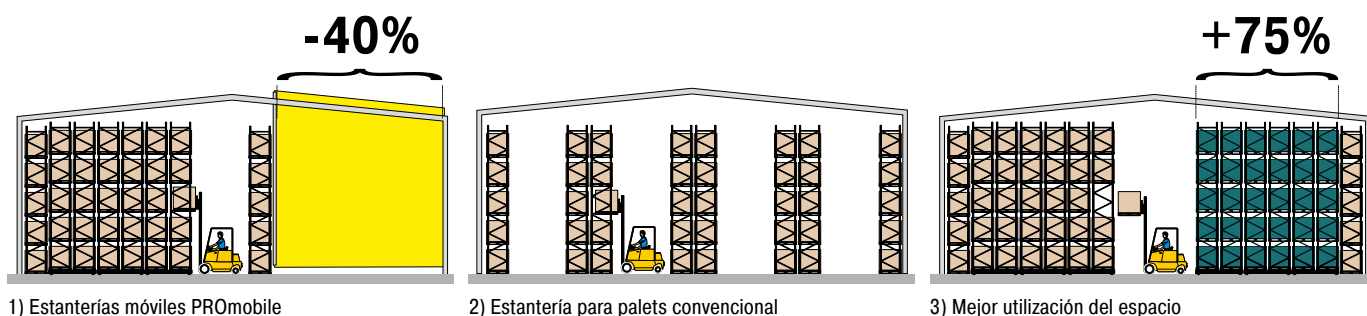

Estanterías móviles PROmobile

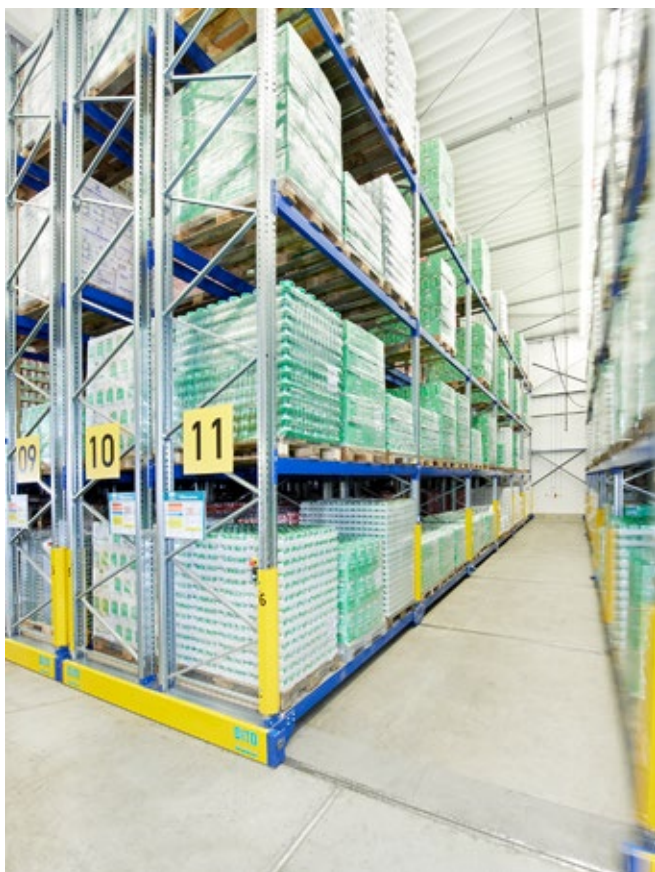

SISTEMAS DE ALMACENAJE Y PREPARACIÓN DE PEDIDOS



Si desea ampliar más información acerca de este producto, por favor, consulte nuestro catálogo **Soluciones para Profesionales BITO**. Solicítelo por teléfono T. +34 93 557 10 20 o por correo electrónico en info.es@bito.com

A

Abrazadera para evitar apertura de guías,
Acabado galvanizado
> Preparación de pedidos de cargas
ligeras y medias 229

Accesorios 178, 200

Accesorios adicionales 188, 189

Accesorios de rejilla y estantes de cubeta...187

Accesorios de seguridad 218, 219

Accesorios para estanterías
industriales 176

Accesorios para transportadores
de rodillos de plástico y de acero 354

Accesorios, para bastidores 179

Acumulador de frío PCM +15°C a +25°C -
700 ml, juego de 4 piezas 101

Acumulador de frío PCM -15°C a -25°C -
700 ml, juego de 4 piezas 101

Acumulador de frío PCM 4°C -
700 ml, juego de 4 piezas 101

Acumuladores de frío en formato líquido,
para kits isotérmicos 103

Acumuladores de frío en gel 98, 99

Acumuladores de frío en gel,
para kits isotérmicos 103

Acumuladores de frío para productos
refrigerados y congelados, adecuado
hasta -21°C 99

Acumuladores de frío para productos
refrigerados, adecuado hasta -3°C 99

Adaptadores, para barreras rodapié 292

Adaptadores, para postes flexibles
> Postes flexibles 282

Alfombrillas antideslizantes
> Contenedores para cargas pesadas
con patines SL 135

Almacenaje de piezas pequeñas... 46, 50, 58

Almacenaje vertical 186

Almacenamiento ecológico 268, 269

Apiladores hidráulicos 320

Apiladores manuales 320

Aplicaciones 142

Arcos de protección 289, 290

Arcos de protección para esquinas 290

Arcos de protección para esquinas,
con placa de protección contra el
empotramiento 291

Arcos de protección, con placa de
protección contra el empotramiento... 291

Armarios cajonera móviles, Gama Clásica,
ancho 1300 mm 366

Armarios con cajones basculantes para
montaje en pared > Sistemas de
almacenaje visual 59

Armarios de almacenaje visual 59

Armarios de almacenaje visual
> Sistemas de almacenaje visual 59

Armarios de limpieza y guardarropas,
con puertas batientes de
apertura 110° 380, 381

Armarios de limpieza, con puertas
batientes de apertura 110° 380

Armarios multifunción, con puertas
batientes de apertura 110° 372, 373

Armarios multifunción, con puertas batientes
de apertura 180° y ventanillas 375

Armarios multifunción, con puertas
batientes de apertura 180°,
para cargas pesadas 374

Armarios multifunción, con puertas
correderas 383

Armarios multifunción, con puertas
correderas con ventana visualizadora... 385

Armarios multifunción, con puertas
correderas para aplicaciones pesadas .. 384

Armarios multifunción, con puertas
correderas, ventana visualizadora y
1 panel de separación central 385

Armarios para productos químicos, con
puertas batientes de apertura 110° 382

Armarios para productos químicos, con
puertas batientes de apertura 110° y
bandejas de polietileno 382

Armarios para productos químicos, con
puertas batientes de apertura 110° y
bandejas galvanizadas 382

Armarios, con puertas batientes
de apertura 110°, con gavetas y/o
cajones 376, 377

Armarios, con puertas batientes de
apertura 180° y gavetas 378, 379

Armarios, con puertas batientes de apertura
180°, con cajones y gavetas 378, 379

Armarios, taquillas y cajoneras 370, 371

Asa de tubo de acero, para carros
porta-palets > Carros porta-palets para
cargas pesadas 347

Asa encajable, para carros porta-palets
> Carros porta-palets para cargas
pesadas 348

B

Bancos de taller, Gama Clásica... 364-366, 368

Bancos de taller, Gama Premium 367-369

Bancos de trabajo 362, 363

Bancos de trabajo con cajonera, Gama
Clásica, ancho 1500 mm 364

Bancos de trabajo con cajonera, Gama
Clásica, ancho 2000 mm 364-366, 369

Bancos de trabajo con cajonera, Gama
Premium, ancho 1500 mm 367, 368

Bancos de trabajo con cajonera, Gama
Premium, ancho 1500/2000 mm 367

Bancos de trabajo con cajonera, Gama
Premium, ancho 2000 mm 368, 369

Bancos de trabajo con cajonera, Gama
Premium, ancho 2500 mm 369

Bancos de trabajo modulares, Gama
Clásica, ancho 2000 mm, 1 cajonera,
ancho 700 mm 366

Bancos de trabajo modulares, Gama
Clásica, ancho 2000 mm, 2 cajoneras,
ancho 600 mm cada una 365

Bancos de trabajo, con tablero 362

Bancos de trabajo, con tablero
(de 2 piezas) 362

Bancos de trabajo, sin tablero 362

Bancos de trabajo, tipo 1 362

Bancos de trabajo, tipo 2 362

Bancos de trabajo, tipo 3 362

Bancos para vestuarios 391

Bancos para vestuarios, con ganchos 391

Bancos para vestuarios, con lamas de
madera de haya 391

Bancos para vestuarios, con lamas de
plástico 391

Bancos para vestuarios, de una cara,
con ganchos, con lamas de madera
de haya 391

Bancos para vestuarios, de una cara,
con ganchos, con lamas de plástico 391

Bancos para vestuarios, doble cara,
con ganchos, con lamas de madera
de haya 391

Bancos para vestuarios, doble cara,
con ganchos, con lamas de plástico 391

Bandejas 88

Bandejas de acero 88

Bandejas de distribución DT 640 88

Bandejas de distribución DT 670 89

Bandejas de plástico 88, 89

Bandejas de soporte
> Estanterías para palets 209

Bandejas de soporte, con tope trasero
antirrebasamiento, para montar
> Estanterías para palets 209

Bandejas Norma Europea 89

Bandejas XLT 89

Bandejas XLT-P 89

Bandejas, Acceso por dos lados
> Carros con ménsulas tubulares y
carros portaherramientas 344

Bandejas, Acceso por un lado
> Carros con ménsulas tubulares y
carros portaherramientas 344

Bandejas, para carros con ménsulas
tubulares > Carros con ménsulas
tubulares y carros portaherramientas... 344

Barandillas flexibles de seguridad 284

Barra de recarga LEO 313

Barra de tiro y acoplamiento 341

Barra de tiro y acoplamiento, para carros
porta-palets > Carros porta-palets
para cargas pesadas 348

Barra de tiro y perno de acoplamiento,
para carros porta-palets > Carros
porta-palets para cargas pesadas 348

Barras de separación > Estanterías para
almacenaje vertical 245

Barras divisorias insertables, para bases
de almacenaje y carros de transporte
para planchas y tableros > Bases de
almacenaje y carros de transporte
para planchas y tableros 345

Barras divisorias para almacenaje vertical
> Estanterías de baldas 186

Barras divisorias para almacenaje vertical
> Estanterías de baldas, montaje sin
tornillos 186

Barras para ropa (juego)
> Estanterías de baldas 188

Barras portadoras, para cajas apilables XL
Norma Europea, para cajas apilables BN
Norma Europea > Cajas apilables XL
Norma Europea, Cajas apilables BN
Norma Europea 41, 43

Barras portadoras, para gavetas con
apertura frontal PK > Gavetas de plástico
apilables con apertura frontal PK 39

Barras portadoras, para gavetas con
apertura frontal SK > Gavetas de plástico
apilables con apertura frontal SK 33

Barreras bordillo 289

Barreras de protección 214, 215, 293, 294

Barreras de protección
> Estanterías para palets 294

Barreras de protección contra
impactos 289, 290, 292

Barreras de protección peatonales 284

Barreras de seguridad 289

Barreras flexibles de guiado de
vehículos 285

Barreras flexibles de guiado de vehículos
- Plus - 285

Barreras flexibles de guiado de vehículos
- Plus -, Juego de barras 285

Barreras flexibles de guiado de vehículos,
Juego de barras 285

Barreras rodapié 292

Bases de almacenaje para planchas de
varias dimensiones 252

Bases de almacenaje para planchas y
placas 252

Bases de almacenaje para planchas y
tableros, con 4 pies 345

Bases de almacenaje y carros de transporte
para planchas y tableros 345

Bases rodantes - versión ESD,
para cajas de 600 x 400 mm
> Cajas apilables 600 x 400 mm /
400 x 300 mm 115, 117, 119

Bases rodantes TR64MB en aluminio, para
cajas apilables y encajables MB de
600 x 400 mm > Cajas apilables y
encajables MB 600 x 400 mm 109

Bases rodantes, con base de madera 322

Bases rodantes, con reborde perimetral... 322

Bases rodantes, Material rueda: caucho
> Cajas apilables 600 x 400 mm /
400 x 300 mm 41, 61, 73, 75,
86, 119, 346

Bases rodantes, Material rueda: PP
> Cajas apilables 600 x 400 mm /
400 x 300 mm 41, 61, 73, 75, 86,
115, 117, 119, 346

Bases rodantes, para cajas apilables y
encajables MB de 600 x 400 mm
> Cajas apilables y encajables MB
600 x 400 mm 99, 108, 109, 346

Bases rodantes, para cajas apilables y
encajables MB de 800 x 400 mm
y 800 x 600 mm > Cajas apilables y
encajables MB 108, 346

Bases rodantes, para cajas apilables y
encajables MB de 800 x 400 mm
y 800 x 600 mm > Cajas apilables y
encajables MB 800 x 400 mm 109, 346

Bases rodantes, para cajas de 600 x
400 mm > Cajas apilables 600 x 400 mm /
400 x 300 mm 41, 61, 73, 75, 86,
115, 117, 119, 346

Bases rodantes, para contenedores 346

Bases rodantes, para contenedores de
800 x 600 mm > Contenedores de
800 x 600 mm 41, 73, 117, 135, 346

Bases rodantes, sin asa 322

Bases rodantes, sin reborde perimetral... 322

Bastidores 177-179, 198

Bastidores para estanterías de baldas,
montado > Estanterías de baldas 178

Bastidores para estanterías de baldas, para
montar > Estanterías de baldas 177, 178

Bastidores para estanterías para cargas y
volumenes medios, bastidores montados
> Estanterías para cargas y volumenes
medios, sistema Flex 198

Bastidores para estanterías para cargas y
volumenes medios, para montar
> Estanterías para cargas y volumenes
medios, sistema Flex 198

Batería de litio LEO 24 V 313

Batería LEO y tecnología de carga 313

Bisagras para tapas, para cajas apilables
BN Norma Europea > Cajas apilables
BN Norma Europea43, 75
BITO-TEC.....358-361
Bloqueo para paredes de cajas plegables,
para cajas plegables MFB
> Cajas plegables MFB 117
Bolardos de protección contra
impactos290
Bolardos flexibles286
Brazo para espejos planos rectangulares,
para tubos Ø 50-80 mm295

C
Cable de carga USB tipo C, con conector
acodado101
Cable de carga USB tipo C, Versión recta....101
Cadenas de plástico283
Cadenas de plástico, con
2 eslabones de unión.....283
Cadenas de plástico, sin
eslabones de unión.....283
Cajas apilables BN Norma Europea.....74, 75
Cajas apilables BN Norma Europea,
con abertura de acceso.....42, 43
Cajas apilables BN Norma Europea,
con abertura frontal.....42
Cajas apilables BN Norma Europea,
con abertura lateral.....42
Cajas apilables BN Norma Europea,
con paredes cerradas.....74
Cajas apilables BN Norma Europea,
con paredes de rejilla.....74
Cajas apilables EMB Norma Europea.....60, 61
Cajas apilables Norma Europea62, 80, 126
Cajas apilables XL Norma Europea.....73, 126
Cajas apilables XL Norma Europea
con base doble.....69
Cajas apilables XL Norma Europea con base
doble, con patines premontados127-129
Cajas apilables XL Norma Europea con base
doble, con tapas abatibles69
Cajas apilables XL Norma Europea con base
nervada RX68
Cajas apilables XL Norma Europea con base
nervada RX, con tapas abatibles.....68
Cajas apilables XL Norma Europea con
base y paredes de rejilla.....66, 67
Cajas apilables XL Norma Europea,
Acabado estándar.....64, 201, 232, 233
Cajas apilables XL Norma Europea, con
abertura de acceso40, 41
Cajas apilables XL Norma Europea, con
abertura frontal.....40
Cajas apilables XL Norma Europea, con
abertura lateral y patines.....128
Cajas apilables XL Norma Europea, con
base de rejilla y paredes cerradas.....67
Cajas apilables XL Norma Europea, con
base y paredes de rejilla.....67
Cajas apilables XL Norma Europea, con
paredes cerradas, tapas abatibles y
patines128
Cajas apilables XL Norma Europea,
con patines premontados y
paredes cerradas.....127, 201
Cajas apilables XL Norma Europea,
con tapa abatible65
Cajas apilables XL Norma Europea,
con tapa abatible y cierre a presión.....65
Cajas apilables XL Norma Europea,
con tapas abatibles.....65, 67
Cajas apilables y encajables.....90, 122
Cajas apilables y encajables MB.....90-94, 108,
109, 122, 268, 274
Cajas apilables y encajables MB - Solución
especial para centros de clasificación
de correo y servicios de paquetería, con
tapas abatibles.....102, 103, 105
Cajas apilables y encajables MB -
Soluciones especiales.....110
Cajas apilables y encajables MB "oficina
móvil", se suministra con soportes para
carpetas colgantes A4.....108, 109
Cajas apilables y encajables MB con base
doble97
Cajas apilables y encajables MB con base
doble, con patines premontados.....124
Cajas apilables y encajables MB con base
doble, con soportes de apilamiento.....97

Cajas apilables y encajables MB con base
doble, con soportes de apilamiento y
patines premontados.....124
Cajas apilables y encajables MB con base
doble, con tapas abatibles97
Cajas apilables y encajables MB con base
doble, con tapas abatibles y patines
premontados124, 201
Cajas apilables y encajables MB con base
nervada.....96, 97
Cajas apilables y encajables MB con base
nervada, con patines premontados123
Cajas apilables y encajables MB con base
nervada, con soportes de apilamiento..96
Cajas apilables y encajables MB con base
nervada, con soportes de apilamiento y
patines premontados.....123
Cajas apilables y encajables MB con base
nervada, con tapas abatibles.....96
Cajas apilables y encajables MB con base
nervada, con tapas abatibles y patines123
Cajas apilables y encajables MB Eco,
con tapas abatibles, caja de material
reciclado, tapa de polipropileno.....107
Cajas apilables y encajables MB Eco,
material reciclado.....106, 107
Cajas apilables y encajables MB Eco,
material reciclado, Acabado estándar, sin
asa, sin tapa107
Cajas apilables y encajables MB Eco,
material reciclado, con soportes de
apilamiento integrados y giratorios.....107
Cajas apilables y encajables MB Food &
Delivery98, 99
Cajas apilables y encajables MB Food &
Delivery, con paredes cerradas.....92, 99
Cajas apilables y encajables MB Food &
Delivery, con paredes de rejilla.....99
Cajas apilables y encajables MB Food &
Delivery, con soportes de apilamiento
integrados y giratorios94, 99
Cajas apilables y encajables MB Food &
Delivery, con tapas abatibles.....93, 99
Cajas apilables y encajables MB Food &
Delivery, con tapas abatibles y flejables93
Cajas apilables y encajables MB, Acabado
estándar92
Cajas apilables y encajables MB, con
abertura de acceso105
Cajas apilables y encajables MB, con
abertura frontal.....105
Cajas apilables y encajables MB, con
abertura lateral.....105
Cajas apilables y encajables MB, con
patines premontados.....123-125
Cajas apilables y encajables MB, con
ruedas pivotantes de caucho.....95
Cajas apilables y encajables MB, con
ruedas pivotantes de poliámmida.....95
Cajas apilables y encajables MB, con
soportes de apilamiento94
Cajas apilables y encajables MB, con
soportes de apilamiento integrados y
giratorios.....94
Cajas apilables y encajables MB, con
tapas abatibles.....93
Cajas apilables y encajables MB, con
tapas abatibles y flejables.....93
Cajas apilables y encajables MB, de
plástico, con llave95
Cajas apilables y encajables MB, para
mercancías peligrosas, tapas separadas
con cierres metálicos104, 274
Cajas apilables y encajables MB, Versión
transparente104
Cajas apilables y encajables MB, Versión
transparente, con soportes de
apilamiento104
Cajas apilables y encajables MB, Versión
transparente, con tapas abatibles.....104
Cajas con abertura frontal
Norma Europea.....40, 44
Cajas de aislamiento térmico
(parte inferior)103
Cajas encajables y plegables.....90, 112, 118, 120
Cajas insertables, tipo EEK.....72, 87
Cajas insertables, tipo EEK, para cajas
apilables XL Norma Europea > Cajas
apilables XL Norma Europea72
Cajas insertables, tipo EEK, para cajas para
artículos pequeños KLT > Cajas KLT para
artículos pequeños87
Cajas insertables, tipo EEK, para cajas
XLmotion79
Cajas insertables, tipo EEK, para cajas
XLmotion > Cajas XLmotion para
almacenes automatizados79

Cajas insertables, tipo EK71, 87
Cajas insertables, tipo EK, para cajas
apilables XL Norma Europea > Cajas
apilables XL Norma Europea, Cajas KLT
para artículos pequeños71
Cajas insertables, tipo EK, para cajas para
artículos pequeños KLT > Cajas KLT para
artículos pequeños87
Cajas isotérmicas 32 EPP.....99
Cajas isotérmicas 64 EPP99
Cajas isotérmicas de alto rendimiento -
PharmaBOX100, 101
Cajas isotérmicas de alto rendimiento -
PharmaBOX, con tapas abatibles100
Cajas isotérmicas de alto rendimiento -
PharmaBOX, con una tapa abatible
de dos piezas, que incluye una
zona rebajada para acomodar un
SmartHub/SmartLock.....100
Cajas isotérmicas insertables, para kits
isotérmicos.....103
Cajas isotérmicas MB para las cadenas
de suministro farmacéutico,
Inserto térmico.....103
Cajas isotérmicas MB para las cadenas
de suministro farmacéutico,
Kit isotérmico102, 103
Cajas isotérmicas para productos
refrigerados y congelados99
Cajas KLT con base doble para artículos
pequeños85
Cajas KLT con base doble para artículos
pequeños, con tapas abatibles.....85
Cajas KLT con base nervada para
artículos pequeños84
Cajas KLT con base nervada para artículos
pequeños, con tapas abatibles.....84
Cajas KLT para artículos
pequeños.....80-83, 86
Cajas KLT para artículos pequeños,
Accesorios.....86
Cajas KLT para artículos pequeños, con
tapa abatible y cierre a presión83
Cajas KLT para artículos pequeños, con
tapas abatibles.....83
Cajas para almacenes automatizados76
Cajas para artículos pequeños.....80
Cajas para sustancias peligrosas.....274
Cajas plegables.....112
Cajas plegables MFB.....116, 117
Cajas plegables MFB, con tapas abatibles.....116
Cajas plegables y apilables EQ.....112-115
Cajas plegables y apilables EQ, con
base lisa114
Cajas plegables y apilables EQ, con base
lisa y tapas abatibles114
Cajas plegables y apilables EQ, con base
nervada115
Cajas plegables y apilables EQ, con base
nervada y tapas abatibles115
Cajas XLmotion para almacenes
automatizados76-78
Cajas y contenedores.....24, 25, 142
Cajoneras con 3 cajones
> Estanterías de baldas190
Cajoneras con 7 cajones
> Estanterías de baldas190
Cajoneras de banco
> Bancos de trabajo.....363
Cajoneras de banco, con
travesaños/pernos de seguridad
> Bancos de trabajo.....363
Cajoneras, Gama Clásica.....392, 393
Cajoneras, Gama Clásica,
ancho 600 mm392
Cajoneras, Gama Clásica,
ancho 700 mm.....393
Cajoneras, Gama Clásica,
ancho 900 mm393
Cajoneras, Gama Premium.....394, 396
Cajoneras, Gama Premium,
ancho 1005 mm.....396
Cajoneras, Gama Premium,
ancho 705 mm.....394
Cajones > BITO-TEC, Bancos de
trabajo.....360, 361, 363
Cajones individuales
> Estanterías de baldas190
Cajones individuales para módulos
> Sistemas de almacenaje visual.....58
Cajones individuales, con ganchos de
seguridad > Estanterías de baldas.....190
Cajones individuales, Gama Premium,
ancho 600 mm > Cajoneras "Gama
Premium"395

Cajones individuales, Gama Premium,
ancho 900 mm > Cajoneras "Gama
Premium"397
Cajones para estanterías.....50
Cajones para estanterías PK.....51
Cajones para estanterías RK.....52-55
Cajones para estanterías RK,
Acabado galvanizado.....56, 57, 164
Cajones para estanterías RK, con
112 cajones para estanterías RK.....57, 164
Cajones para estanterías RK, con
40 cajones para estanterías RK.....56, 164
Cajones para estanterías RK, con
56 cajones para estanterías RK.....57, 164
Cajones para estanterías RK, con
64 cajones para estanterías RK
(en 3 tamaños).....56, 164
Cajones para montar
posteriormente.....190, 191
Cargador de batería LEO313
Carretillas de transporte,
capacidad de carga 200 kg317
Carretillas de transporte, capacidad de
carga 200 kg, ruedas con cubiertas de
caucho macizo.....317
Carretillas de transporte, capacidad de
carga 200 kg, ruedas con neumáticos...317
Carretillas de transporte, capacidad de
carga 250 kg.....317
Carretillas de transporte, capacidad de
carga 300 kg.....317
Carretillas de transporte, capacidad
de carga 300 kg, ruedas con
cubiertas de caucho macizo, con
patines de plástico.....317
Carretillas de transporte, capacidad de
carga 300 kg, ruedas con neumáticos,
con patines de plástico.....317
Carretillas de transporte, Ruedas con
cubiertas macizas de polímero.....316
Carretillas de transporte, ruedas con
neumáticos.....316
Carretillas para planchas y tableros,
Acabado estándar.....317
Carretillas plegables.....316
Carril pulmón para estaciones de
entrega LEO locative.....311
Carril pulmón para estaciones de
recogida LEO locative.....311
Carriles pulmón LEO locative.....311
Carros auxiliares / Carros contenedor /
Plataformas rodantes porta-palets -
Grey edition.....337
Carros auxiliares con bandejas333
Carros auxiliares con bandejas -
Grey Edition337
Carros auxiliares con bandejas - versión
ESD, 5 niveles338
Carros auxiliares con bandejas,
2 bandejas regulables en altura.....335
Carros auxiliares con bandejas,
3 bandejas regulables en altura.....335
Carros auxiliares con bandejas,
3 niveles.....333
Carros auxiliares con bandejas,
4 niveles333, 334, 339
Carros auxiliares con bandejas,
5 niveles.....333, 334
Carros auxiliares con bandejas, con
niveles inclinados335
Carros auxiliares con bandejas, con
panel de rejilla en los lados cortos.....334
Carros auxiliares con bandejas, con
paneles de rejilla en tres lados.....334
Carros auxiliares con bandejas, con
paredes de rejilla334
Carros auxiliares con bandejas,
estructura tubular334
Carros con asa326
Carros con asa - Grey Edition336
Carros con asa - Grey Edition, con
base de madera336
Carros con asa / Carros con bandejas /
Carros auxiliares con bandejas - ESD,
versión con conductividad eléctrica.....338
Carros con bandejas326
Carros con bandejas - Grey Edition, con
bandejas de madera336
Carros con bandejas de - Grey Edition,
2 niveles, 1 asa y reborde336
Carros con bandejas de - Grey Edition,
3 niveles, 1 asa y reborde336

Carros con bandejas de acero, 2 niveles y 2 asas.....330	Carros para marcación con pintura en aerosol.....278	Contenedores palet.....136, 138
Carros con bandejas de acero, 3 niveles y 2 asas.....330	Carros para señalización con cinta.....279	Contenedores palet CB1 / CB3, con 3 pies.....137
Carros con bandejas de madera, 2 niveles y 1 asa.....331, 332	Carros para señalización con cinta, para anchos de cinta de 50 mm hasta 75 mm.....279	Contenedores para cargas pesadas.....130
Carros con bandejas de madera, 2 niveles y 2 asas.....331	Carros plataforma con respaldo abatible.....324	Contenedores para cargas pesadas con patines SL.....130-135
Carros con bandejas de madera, 2 niveles, 1 asa y reborde.....332	Carros plataforma con respaldo abatible, con base de madera.....324	Contenedores para cargas pesadas con patines SL, con abertura frontal.....133
Carros con bandejas de madera, 3 niveles y 1 asa.....331, 332	Carros plataforma con respaldo abatible, con plataforma de chapa de acero.....324	Contenedores para cargas pesadas con patines SL, con abertura lateral.....133
Carros con bandejas de madera, 3 niveles y 2 asas.....331	Carros plataforma de aluminio con respaldo abatible, Plataforma con superficie antideslizante.....324	Contenedores para cargas pesadas con patines SL, con paredes cerradas.....132
Carros con bandejas de madera, 3 niveles, 1 asa y reborde.....332	Carros plataforma de aluminio con respaldo abatible, Plataforma con superficie estriada.....324	Contenedores para cargas pesadas con patines SL, con puerta abatible frontal.....134
Carros con bandejas, 2 niveles y 1 asa.....339	Carros porta-neumáticos.....316	Contenedores para cargas pesadas con patines SL, con puerta abatible lateral.....133
Carros con bandejas, con bandejas de chapa de acero.....330	Carros porta-neumáticos, ruedas con cubiertas de caucho macizo.....316	Contenedores para cargas pesadas con patines SL, con tapas abatibles.....132
Carros con bandejas, con bandejas de madera.....331, 332	Carros porta-neumáticos, ruedas con neumáticos.....316	Contenedores para cargas pesadas con patines SL, Modelo sin patines para almacenes automatizados.....134
Carros con bandejas, versión ESD, 2 niveles y 1 asa.....338	Carros tipo Cash and Carry.....325	Contenedores para cargas pesadas con patines SL, puerta abatible frontal, tapas abatibles integradas.....134
Carros con cuatro paneles, con paredes de rejilla.....328	Carros tipo Cash and Carry, con 2 niveles.....325	Contenedores-palet.....136
Carros con cuatro paneles, de madera.....329	Carros tipo Cash and Carry, con barras laterales.....325	Contenedores-palet plegables.....138, 139
Carros con empuñadura.....323	Carros tipo Cash and Carry, con plataforma.....325	Contenedores-palet plegables, con 3 pies.....138
Carros con empuñadura, con plataforma de madera, 1 nivel.....323	Cerraduras de leva > Cajas apilables y encajables MB.....86, 125	Contenedores-palet plegables, con 3 pies, solapa de recogida en el lado corto y largo.....138
Carros con empuñadura, con plataforma de madera, 2 niveles.....323	Cestas de rejilla > Estanterías de baldas, Estanterías con cestas de rejilla.....172, 187	Contenedores-palet plegables, con patines premontados.....139
Carros con empuñadura, marco sin plataforma.....323	Cinta marcadora "Flex".....315	Contenedores-palet plegables, con pies.....139
Carros con ménsulas tubulares.....344	Cinta marcadora "Robust".....315	Contenedores-palet, con 3 pies, sin abertura frontal.....136
Carros con ménsulas tubulares, Acabado estándar.....344	Cinta marcadora "Ultra".....315	Contenedores-palet, con 4 pies, abertura lateral 735 x 310 mm.....136
Carros con ménsulas tubulares, Acceso por dos lados.....344	Cinta marcadora "Ultra", Cruce de recorridos.....315	Contenedores-palet, con 4 pies, sin abertura frontal.....136
Carros con ménsulas tubulares, Acceso por un lado.....344	Cinta marcadora "Ultra", señalización para recorridos rectos, rollo de 25 m.....315	Contenedores-palet, con 4 ruedas, sin abertura frontal.....136
Carros con manguito de plástico.....344	Cintas adhesivas de advertencia.....279	Contenedor-palet CB1, con 3 pies.....137
Carros con panel frontal / Carros auxiliares y carros con bandejas, para cargas pesadas hasta 1200 kg.....339	Cintas adhesivas de señalización.....279	Contenedor-palet CB3, con 3 pies.....137
Carros con panel frontal, con paredes de rejilla.....328	Clips de cierre, para cajas apilables y encajables MB > Cajas apilables y encajables MB.....108, 109, 125	Contenedor-palet plegable, con 3 pies, solapa de recogida en el lado corto y largo.....138
Carros con panel frontal, con plataforma en contrachapado.....339	Clips de freno, Acabado galvanizado > Preparación de pedidos de cargas ligeras y medias.....229	Control LEO.....314
Carros con panel frontal, de madera.....329	Clips de unión > Cajas apilables y encajables MB.....108, 109	Cubetas apilables y encajables por giro DSL.....120
Carros con paneles de madera, 1 lado largo plegable.....327	Collares para palets > Cajas apilables BN Norma Europea.....75	Cubetas apilables y encajables por giro DST.....121
Carros con paneles de madera, 1 lado largo plegable, tapa plegable en dos partes.....327	Columnas para estanterías cantilever, Acceso por dos lados > Estanterías cantilever tipo ES.....250	Cubetas apilables y encajables por giro DST, con paredes cerradas.....121
Carros con paneles de rejilla, 1 lado largo plegable.....327	Columnas para estanterías cantilever, Acceso por dos lados > Estanterías cantilever, tipo L y S.....242	Cubetas colectoras > Estanterías para bidones.....271
Carros con paneles de rejilla, 1 lado largo plegable, tapa plegable en dos partes.....327	Columnas para estanterías cantilever, Acceso por un lado > Estanterías cantilever tipo ES.....250	Cubetas colectoras para bidones.....269, 273
Carros con paneles frontal y posterior, con paredes de rejilla.....328	Columnas para estanterías cantilever, Acceso por un lado > Estanterías cantilever, tipo L y S.....242	Cubetas colectoras para bidones, 2 bidones en 1 fila.....273
Carros con paneles frontal y posterior, de madera.....329	Columnas para estanterías cantilever, tipo L y S.....242	Cubetas colectoras para bidones, 4 bidones en 2 filas.....273
Carros con plataforma de plástico.....330	Columnas para estanterías cantilever, tipo L > Estanterías cantilever, tipo L y S.....242	Cubetas colectoras, con rejilla (extraíble) > Estanterías para bidones.....271
Carros con respaldo fijo - Grey Edition, con base de madera.....336	Columnas para estanterías cantilever, tipo S > Estanterías cantilever, tipo L y S.....242	Cubetas colectoras, sin rejilla > Estanterías para bidones.....271
Carros con respaldo fijo / Carros con bandejas - Grey Edition.....336	Componentes para estanterías cantilever, tipo ES.....250, 251	Cubetas encajables y apilables por giro.....118, 120
Carros con respaldo fijo, con base de madera.....326	Conectores horizontales > Estanterías cantilever, tipo L y S.....243	Cubetas encajables y apilables por giro U-Turn.....118, 119
Carros con tres paneles, con paredes de rejilla.....328	Conectores horizontales, para tipo L y S > Estanterías cantilever, tipo L y S.....243	Cubetas encajables y apilables por giro U-Turn, con asas abiertas.....118
Carros con tres paneles, de madera.....329	Conectores horizontales, tipo BITO-TEC > BITO-TEC.....360, 361	Cubiertas de protección.....73, 86, 129
Carros con tres paneles, de madera.....327	Conectores horizontales, tipo ES > Estanterías cantilever tipo ES.....250	Cubiertas de protección > Cajas apilables XL Norma Europea, Cajas KLT para artículos pequeños.....61, 73, 86, 129
Carros contenedor - Grey Edition, con paneles de rejilla.....337	Conectores para guías de rodillos, Acabado galvanizado > Preparación de pedidos de cargas ligeras y medias.....229	Cubre-asas > Cajas apilables BN Norma Europea.....75
Carros contenedor - Grey Edition, con paneles de rejilla, puertas batientes y cierre de fallaba.....337	Conectores para transportadores de rodillos, Acabado estándar > Transporta- dores extensibles de rodillos.....355	Cubre-asas, para cajas apilables BN Norma Europea > Cajas apilables BN Norma Europea.....75
Carros de preparación de pedidos.....342	Conjunto inicial LEO.....311	Cubre-asas, para cajas apilables XL Norma Europea con altura 170, 220 y 270 mm > Cajas apilables XL Norma Europea.....73
Carros de preparación de pedidos, modelo estándar.....340	Conjunto inicial LEO custom.....310	Cubre-asas, para cajas apilables XL Norma Europea con altura 320 y 420 mm > Cajas apilables XL Norma Europea.....73
Carros de preparación de pedidos, sistema modular.....340, 341	Conjuntos de postes y cadenas.....282	Cuerpo de cajonera, Gama Premium, ancho 1005 mm.....397
Carros de transporte para planchas y tableros.....345	Conjuntos de postes y cadenas, amarilla con tiras negras.....282	Cuerpo de cajonera, Gama Premium, ancho 705 mm.....395
Carros de transporte para planchas y tableros, neumáticos de caucho elástico.....345	Conjuntos de postes y cadenas, tiras reflectantes de color rojo y blanco.....282	
Carros de transporte para planchas y tableros, con cubiertas TPE.....345	Contenedores basculantes.....349	
Carros multiuso con paneles de madera.....329	Contenedores con patines 800 x 600.....122, 126, 130	
Carros multiuso con paneles de rejilla.....328	Contenedores de gran volumen plegables.....138	
Carros multi-uso, con asa de empuje.....322		
Carros multi-uso, con reborde perimetral.....322		
Carros multi-uso, sin asa.....322		

D

Displays para documentos
electrónicos.....33, 39, 50, 54, 55,
57, 61, 164, 229

Dispositivos de corte, para bobinas de
papel > BITO-TEC.....360, 361

Distanciadores para filas dobles de
estanterías > Estanterías para palets.....219

Distanciadores, para protectores flexibles
de columna.....286

Divisores curvados para el almacenaje
vertical > Estanterías para almacenaje
vertical.....245

Divisores de estante.....185

Divisores de estante, con porta-etiqueta,
para estantes con altura de 40 mm.....185

Divisores de estante, encajables, para
estantes con altura de 25 mm
> Estantes con altura de 25 mm.....150, 185

Divisores en chapa de acero, con estribo de
sujeción para un ajuste continuo
> BITO-TEC.....360, 361

Divisores en chapa de acero, encajables >
BITO-TEC.....360, 361

Divisores en chapa de acero, encajables,
para estantes con altura de 40 mm
> Estantes con altura de 40 mm.....185

Divisores encajables.....70

Divisores encajables, dirección longitudinal
> Contenedores para cargas pesadas
con patines SL.....135

Divisores encajables, dirección transversal
> Contenedores para cargas pesadas
con patines SL.....135

Divisores encajables, grosor de pared:
10 mm > Cajas apilables BN Norma
Europea, Cajas apilables XL Norma
Europea, Cajas KLT para artículos
pequeños.....61, 70, 75, 86, 129

Divisores encajables, grosor de pared:
5 mm > Cajas apilables BN Norma
Europea, Cajas apilables XL Norma
Europea, Cajas KLT para artículos
pequeños.....61, 70, 75, 86, 129

Divisores encajables, para cajas apilables
BN y XL Norma Europea y cajas KLT para
artículos pequeños > Cajas apilables
BN Norma Europea, Cajas apilables XL
Norma Europea, Cajas KLT para artículos
pequeños.....61, 70, 75, 86, 129

Divisores insertables UK.....70

Divisores longitudinales, para cajas
insertables EK > Cajas insertables.....71

Divisores longitudinales, para cajones PK
> Cajones para estanterías PK.....51

Divisores longitudinales, para cajones RK
> Cajones para estanterías RK.....54, 55

Divisores longitudinales, para gavetas con
abertura frontal SK > Gavetas de plástico
apilables con abertura frontal SK.....33

Divisores transversales CQT, para gavetas
CTB > Gavetas de plástico CTB para
sistemas Kanban.....49

Divisores transversales, para cajas
insertables EK > Cajas insertables.....71, 87

Divisores transversales, para cajones PK
> Cajones para estanterías PK.....51

Divisores transversales, para cajones RK
> Cajones para estanterías RK.....54, 55

Divisores transversales, para estantes de
acero insertables > Estanterías para
cargas y volúmenes medios,
sistema Flex.....200

E

Elementos de fijación > Sistemas de
protección del suelo.....272

Elementos de fijación, Conector de segmento
> Sistemas de protección del suelo.....272

Elementos de fijación, Conectores para
ángulos > Sistemas de protección
del suelo.....272

Elementos de fijación, Fijaciones laterales >
Sistemas de protección del suelo.....272

Elementos de fijación, Perfiles de unión
> Sistemas de protección del suelo.....272

Emisor de estación LEO locative,
enchufable.....315

Escaleras.....254, 255, 341

Escaleras de aluminio
para estanterías.....256, 257

Escaleras de aluminio para estanterías,
modelo con ganchos.....256

Escaleras de aluminio para estanterías,
Versión móvil.....256

Escaleras móviles con plataforma, Acceso por 1 lado, peldaños y plataforma de aluminio acanalado antideslizante.....262	Escaleras móviles con plataforma, Acceso por 2 lados, peldaños y plataforma de aluminio acanalado antideslizante.....262	Escaleras móviles con plataforma, altura de plataforma de hasta 2 m.....262, 263	Escaleras móviles de aluminio con plataforma, plegable.....261	Escaleras móviles de aluminio con plataforma, plegable, con travesaño inferior estrecho.....261	Escaleras plegables de aluminio.....258	Escaleras plegables de aluminio, Acceso por 1 lado, con gran plataforma y portaherramientas.....258	Escaleras plegables de aluminio, Acceso por 1 lado, con ruedas.....259	Escaleras plegables de aluminio, Acceso por 2 lados.....258	Escaleras plegables de aluminio, Acceso por 2 lados, con ruedas.....259	Escaleras plegables de aluminio, con ruedas.....259	Escaleras plegables de aluminio, Acceso por 1 lado.....266	Escaleras plegables de aluminio, Acceso por 1 lado, plegable.....266	Escaleras plegables de aluminio, Acceso por 2 lados, plegable.....266	Escaleras plegables de aluminio.....265	Escaleras plegables de aluminio, con asa plegable y portaherramientas.....265	Escaleras plegables de aluminio, sin asa.....265	Escáner LEO.....314	Escritorios, Acceso por un lado > BITO-TEC.....358	Eslabones de unión, para cadenas de plástico.....283	Espejos de seguridad.....295	Espejos hemisféricos 360°.....295	Espejos planos rectangulares.....295	Espejos planos redondos.....295	Estación de carga automática LEO.....313	Estación de entrega LEO locative - juego, a la derecha, montado.....311	Estación de entrega LEO locative - juego, izquierda, montado.....311	Estación de recogida LEO locative - juego, a la derecha, montado.....311	Estación de recogida LEO locative - juego, izquierda, montado.....311	Estación doble LEO locative - juego, a la derecha, montado.....311	Estación doble LEO locative - juego, izquierda, montado.....311	Estaciones de trabajo para PC y puestos para trabajar de pie, Acceso por dos lados > BITO-TEC.....359	Estaciones de trabajo para PC, Acceso por un lado > BITO-TEC.....359	Estaciones de transferencia LEO locative.....311	Estanterías cantilever.....236, 246	Estanterías cantilever para cargas ligeras y medias.....236	Estanterías cantilever para cargas pesadas.....246, 247	Estanterías cantilever tipo ES, Acceso por dos lados.....249	Estanterías cantilever tipo ES, Acceso por un lado.....248	Estanterías cantilever tipo L, Acceso por dos lados.....239	Estanterías cantilever tipo L, Acceso por dos lados, Ménsulas.....239	Estanterías cantilever tipo L, Acceso por un lado.....238	Estanterías cantilever tipo L, con ménsulas tubulares.....237	Estanterías cantilever tipo L, con ménsulas tubulares, Acceso por dos lados.....237	Estanterías cantilever tipo L, con ménsulas tubulares, Acceso por un lado.....237	Estanterías cantilever tipo S, Acceso por dos lados.....241	Estanterías cantilever tipo S, Acceso por un lado.....240	Estanterías cantilever, tipo L y S.....242, 243	Estanterías completas para cargas y volúmenes medios, con planchas de aglomerado.....196	Estanterías completas para cargas y volúmenes medios, con segmentos de acero (para travesaños con escalón).....197	Estanterías completas para cargas y volúmenes medios, con segmentos de acero (para travesaños con escalón), Estantería compuesta por 1 módulo principal y 1 módulo adicional.....197	Estanterías con cajas XL Norma Europea.....168	Estanterías con cajas XL Norma Europea y cajones RK.....168	Estanterías con cajones RK, Acabado galvanizado.....164	Estanterías con cestas de rejilla, Acabado galvanizado.....172, 178	Estanterías con cubetas colectoras.....275	Estanterías con cubetas colectoras, con baldas colectoras.....275	Estanterías con cubetas colectoras, con baldas y cubeta colectoras.....275	Estanterías con cubetas colectoras, con estantes de rejilla y cubeta colectoras.....275	Estanterías con estantes de rejilla, Acabado galvanizado.....173	Estanterías con estantes grandes.....156, 157	Estanterías con estantes grandes de acero, Acabado galvanizado.....157	Estanterías con estantes grandes de aglomerado, Acabado galvanizado.....156, 157	Estanterías con estantes inclinados, con cajas, Versión móvil.....162	Estanterías con estantes inclinados, Estantes con inclinación de 30°.....162	Estanterías con estantes inclinados, sin cajas, Versión móvil.....162	Estanterías con estantes inclinados, Versión móvil, Estantes con inclinación de 30°.....162	Estanterías con gavetas SK, Acabado galvanizado.....38, 166, 167	Estanterías con gavetas SK, con 21 gavetas SK con abertura frontal.....38, 167	Estanterías con gavetas SK, con 28 gavetas SK con abertura frontal.....38, 167	Estanterías con gavetas SK, con 30 gavetas SK con abertura frontal.....38, 166	Estanterías con gavetas SK, con 32 gavetas SK con abertura frontal.....38, 166	Estanterías con gavetas SK, con 40 gavetas con abertura frontal SK.....38, 166	Estanterías de acero inoxidable.....192	Estanterías de acero inoxidable, Componentes fabricados en acero inoxidable V2A de alta calidad.....192, 193	Estanterías de aprovisionamiento, Estantería de profundidad doble, estantes inclinados atrás y delante, Acabado galvanizado.....161	Estanterías de aprovisionamiento, Estantería de profundidad doble, estantes rectos atrás / inclinados delante, Acabado galvanizado.....160	Estanterías de aprovisionamiento, Estantería de profundidad simple, estantes inclinados, Acabado galvanizado.....159	Estanterías de aprovisionamiento, Estantería de profundidad simple, estantes rectos, Acabado galvanizado.....158	Estanterías de archivo.....150	Estanterías de archivo, Acceso por dos lados, Acabado galvanizado.....151	Estanterías de archivo, Acceso por un lado, Acabado galvanizado.....150	Estanterías de archivo, Acceso por un lado, componentes de estantería galvanizados.....150	Estanterías de baldas.....148, 150, 152, 158, 176, 192	Estanterías de baldas tipo EL - carga por estante 100 kg, Acabado galvanizado.....152	Estanterías de baldas tipo L - carga por estante 100 kg, Acabado galvanizado.....32, 39, 42, 48, 53, 153, 174	Estanterías de baldas tipo M - carga por estante 200 kg, Acabado galvanizado.....154	Estanterías de baldas tipo S - carga por estante 300 kg, Acabado galvanizado.....155	Estanterías de baldas, montaje sin tornillos.....148, 149	Estanterías de baldas, montaje sin tornillos - accesorios.....176	Estanterías de baldas, Versión móvil, con estantes en acabado recto.....166, 167	Estanterías dinámicas para cajas.....226, 227	Estanterías dinámicas para cajas, tipo FLEX.....230	Estanterías dinámicas para cajas, tipo FLEX, Estantería de fondo 1300 mm, fondo útil 1200 mm.....231	Estanterías dinámicas para cajas, tipo FLEX, Estantería de fondo 2500 mm, fondo útil 2400 mm.....231	Estanterías dinámicas para cajas, tipo FLEX, Versión estática.....232	Estanterías dinámicas para cajas, tipo FLEX, Versión estática, 3 niveles en acabado recto, 2 niveles en acabado inclinado con frente doblado.....231	Estanterías dinámicas para cajas, tipo FLEX, Versión estática, niveles de alimentación en acabado inclinado.....232	Estanterías dinámicas para cajas, tipo FLEX, Versión móvil.....233	Estanterías dinámicas para cajas, tipo FLEX, Versión móvil, niveles de alimentación en acabado inclinado.....233	Estanterías dinámicas para cajas, tipo FLEX, Versión móvil, niveles de alimentación en acabado recto.....233	Estanterías dinámicas para palets.....220-223	Estanterías esquineras, Acabado galvanizado.....174, 178	Estanterías industriales.....152, 156-158	Estanterías Kanban para artículos pequeños tipo C, Acceso por dos lados.....50, 163	Estanterías Kanban para artículos pequeños tipo C, Acceso por un lado.....50, 163	Estanterías Kanban para artículos pequeños tipo C, con cajones, Acabado galvanizado.....50, 163	Estanterías Kanban para artículos pequeños tipo C, sin cajas, Acabado galvanizado.....163	Estanterías móviles Kanban para artículos pequeños tipo C, con cajones, Acabado galvanizado.....164	Estanterías móviles, con 18 gavetas SK con abertura frontal.....167	Estanterías móviles, con baldas.....169	Estanterías móviles, con cajas RK.....165	Estanterías móviles, con guías de rodillos.....169	Estanterías móviles, sin cajas.....169	Estanterías para almacenaje vertical.....244	Estanterías para almacenaje vertical, Acceso por dos lados.....244, 245	Estanterías para almacenaje vertical, Acceso por un lado.....244	Estanterías para bidones, para 4 bidones de 200 litros, con cubeta colectoras.....269, 270	Estanterías para bidones, para el almacenaje de bidones sobre palets.....271	Estanterías para cargas y volúmenes medios, sistema Flex.....194, 195, 201	Estanterías para cargas y volúmenes medios, sistema Flex, con planchas de aglomerado.....196	Estanterías para cargas y volúmenes medios, sistema Flex, con planchas de aglomerado > Estanterías para cargas y volúmenes medios, sistema Flex.....196	Estanterías para cargas y volúmenes medios, sistema Flex, con segmentos de acero (para travesaños con escalón).....197	Estanterías para cargas y volúmenes medios, sistema Flex, con segmentos de acero (para travesaños con escalón) > Estanterías para cargas y volúmenes medios, sistema Flex.....197	Estanterías para mangueras, Acabado galvanizado.....170	Estanterías para mangueras, Versión móvil, Acabado galvanizado.....171	Estanterías para neumáticos, Acabado galvanizado.....174, 175	Estanterías para neumáticos, Versión móvil.....175, 176	Estanterías para palets.....202	Estanterías para palets - Bastidores.....207, 208	Estanterías para palets - Bastidores, bastidores montados > Estanterías para palets.....208	Estanterías para palets - Bastidores, para montar > Estanterías para palets.....207	Estanterías para palets - Módulo adicional, Peso por palet 1000 kg > Estanterías para palets.....206	Estanterías para palets - Módulo adicional, Peso por palet 600 kg > Estanterías para palets.....204	Estanterías para palets - Módulo adicional, Peso por palet 800 kg > Estanterías para palets.....205	Estanterías para palets, Peso por palet 1000 kg, ancho de módulo 2700 mm.....206	Estanterías para palets, Peso por palet 600 kg, ancho de módulo 2700 mm.....204	Estanterías para palets, Peso por palet 800 kg, ancho de módulo 2700 mm, bastidores desmontados.....204	Estanterías para palets, Peso por palet 800 kg, ancho de módulo 2700 mm.....204-206	Estanterías para palets, Peso por palet 800 kg, ancho de módulo 2700 mm, bastidores desmontados.....205	Estanterías para palets, tipo PRO.....202, 203	Estantes adicionales para mangueras > Estanterías para mangueras.....170, 171	Estantes adicionales para mangueras, Estantería de profundidad simple > Estanterías para mangueras.....170, 171	Estantes adicionales, con altura de 25 mm > Estanterías de baldas.....50, 182	Estantes adicionales, con altura de 25 mm > Estanterías de baldas, montaje sin tornillos.....182	Estantes adicionales, con altura de 40 mm > Estanterías de baldas, montaje sin tornillos.....182	Estantes adicionales, con altura de 40 mm, conjunto con 4 soportes de estantes > Estanterías de baldas.....182	Estantes adicionales, para estanterías de acero inoxidable > Estanterías de baldas.....193	Estantes con altura de 25 mm, conjunto con 4 soportes de estantes > Estanterías de baldas.....50, 150, 182	Estantes con altura de 40 mm > Estanterías de baldas.....172	Estantes con altura de 40 mm, conjunto con 4 soportes de estantes > Estanterías de baldas.....151-155, 175, 182, 275, 363	Estantes de acero > Estanterías cantilever, tipo L y S.....243	Estantes de aglomerado, Estantes de aglomerado con 4 ángulos de fijación > Estanterías para palets.....210	Estantes de aglomerado, Estantes de aglomerado sobre 3 barras de soporte > Estanterías para palets.....210	Estantes de aglomerado, Estantes de aglomerado sobre 4 barras de soporte > Estanterías para palets.....210	Estantes de aglomerado, Estantes de aglomerado sobre 5 barras de soporte > Estanterías para palets.....210	Estantes de aglomerado, Estantes de aglomerado sobre barras de soporte > Estanterías para palets.....210	Estantes de cubeta > Estanterías con cubetas colectoras.....187, 275	Estantes de rejilla > Estanterías de baldas.....173, 187, 275	Estantes de rejilla GRID.....183	Estantes de rejilla GRID, Permeabilidad < 50% > Estanterías de baldas.....183	Estantes de rejilla GRID, permeabilidad 44-50% > Estanterías de baldas.....183	Estantes inferiores > Estanterías cantilever, tipo L y S.....243	Estantes insertables, para armarios con puertas batientes, capacidad de carga 110 kg > Armarios con puertas batientes.....374	Estantes insertables, para armarios con puertas batientes, capacidad de carga 50 kg > Armarios con puertas batientes.....372	Estantes insertables, para armarios con puertas batientes, capacidad de carga 70 kg > Armarios con puertas batientes.....373, 375	Estantes insertables, para armarios con puertas correderas, capacidad de carga 110 kg > Armarios con puertas correderas.....384	Estantes insertables, para armarios con puertas correderas, capacidad de carga 70 kg > Armarios con puertas correderas.....383, 385
---	--	--	--	---	---	---	--	---	---	---	--	--	---	---	---	--	---------------------	--	--	------------------------------	-----------------------------------	--------------------------------------	---------------------------------	--	---	--	--	---	--	---	---	--	--	-------------------------------------	---	---	--	--	---	---	---	---	---	---	---	---	---	--	--	--	--	---	---	---	--	---	--	---	--	---	--	--	---	--	---	---	--	--	--	--	--	--	---	--	---	--	--	--	--------------------------------	---	---	--	--	---	---	--	--	---	---	--	---	---	--	--	---	--	---	--	--	--	---	--	---	---	---	---	---	---	---	---	---	--	--	--	---	--	--	--	--	--	---	--	---	---	--	---	---	---------------------------------	---	---	---	--	---	---	--	---	---	---	---	--	---	---	---	--	--	--	--	--	--	---	--	--	--	--	--	--	--	---	----------------------------------	---	--	--	---	--	---	---	---



Estantes insertables, para carros auxiliares con bandejas/roll-contenedores > Roll-contenedores..... 343

Estantes, Acabado galvanizado, altura 40 mm y 25 mm..... 181, 182

Estantes, de acero, Acabado inclinado > BITO-TEC..... 360, 361

Estantes, de acero, Versión recta > BITO-TEC..... 360, 361

Estantes, de madera > BITO-TEC..... 360, 361

Estantes, para estanterías de acero inoxidable > Estanterías de baldas..... 193

Estribo de seguridad/transporte..... 49

Estribo de seguridad/transporte, para cajones RK > Cajones para estanterías RK..... 55

Estribo de seguridad/transporte, para cajones RK y gavetas CTB para sistemas Kanban > Cajones para estanterías RK, Gavetas de plástico CTB para sistemas Kanban..... 49, 54, 55

Estructura para mesa de trabajo, Acceso por dos lados > BITO-TEC..... 358

Estructura para mesa de trabajo, Acceso por un lado > BITO-TEC..... 358

Etiquetas en hojas DIN A4..... 33, 41, 54, 73, 86, 129, 303

Etiquetas en hojas DIN A4 > Cajas apilables XL Norma Europea, Cajas KLT para artículos pequeños..... 41, 73, 86, 129, 303

Etiquetas en hojas DIN A4 > Cajones para estanterías RK..... 55, 185, 303

Etiquetas en hojas DIN A4 > Cajones para estanterías RK, Portaetiquetas autoadhesivos..... 55, 303

Etiquetas en hojas DIN A4 > Divisores transversales..... 55, 303

Etiquetas en hojas DIN A4 > Gavetas de plástico apilables con abertura frontal SK..... 33, 303

Etiquetas en hojas DIN A4 > Gavetas de plástico apilables con abertura frontal SK, Divisores transversales..... 33, 55, 303

Etiquetas en hojas DIN A4 > Portaetiquetas autoadhesivos..... 303

Etiquetas para impresión..... 302-304

Etiquetas para impresión, Etiquetas en rollo..... 304

Etiquetas para impresión, Etiquetas magnéticas..... 304

Etiquetas para impresión, para cajas MB y KLT con altura de al menos 170 mm > Cajas apilables XL Norma Europea, Cajas KLT para artículos pequeños..... 41, 86

F

Fuente de alimentación enchufable LEO 24 V > Estación de entrega LEO locative - juego, Estación de recogida LEO locative - juego, Estaciones dobles LEO locative..... 313

Fuente de alimentación USB / Cable de carga tipo C..... 101

Fuente de alimentación USB, 12 W..... 101

Fundas portadocumentos..... 299-301

Fundas portadocumentos en plástico duro, con solapa, 3 lados abiertos..... 300

Fundas portadocumentos, con estribo de alambre, abertura superior..... 300

Fundas portadocumentos, con fijación adhesiva, 1 lado abierto > Cajas apilables y encajables MB..... 108, 109, 125, 299

Fundas portadocumentos, con fijación adhesiva, 2 lados abiertos > Cajas KLT para artículos pequeños..... 109, 125, 299

Fundas portadocumentos, con fijación adhesiva, 3 lados abiertos > Cajas apilables y encajables MB..... 61, 86, 108, 109, 115, 125, 135, 299

Fundas portadocumentos, con lengüetas, abertura superior..... 300

Fundas portadocumentos, con solapa de protección contra la lluvia..... 300

Fundas portadocumentos, con solapa, lado abierto: derecho..... 299

Fundas portadocumentos, fijación magnética, 1 lado abierto..... 300

Fundas portadocumentos, sin solapa de protección contra la lluvia..... 300, 343

G

Gavetas con abertura frontal..... 32, 40, 44

Gavetas con abertura frontal para artículos pequeños..... 32

Gavetas de plástico apilables con abertura frontal PK..... 39

Gavetas de plástico apilables con abertura frontal PK, con barra portadora..... 39

Gavetas de plástico apilables con abertura frontal SK..... 32, 33, 39, 42, 48, 53

Gavetas de plástico CTB para sistemas Kanban..... 46

Gavetas de plástico CTB para sistemas Kanban, de compuesto de girasol, color gris..... 47

Gavetas de plástico CTB para sistemas Kanban, de polipropileno (PP), gris-azul..... 48, 49

Gavetas de plástico CTB para sistemas Kanban, de polipropileno (PP), gris-azul > Estanterías Kanban para artículos pequeños tipo C, Estanterías móviles Kanban para artículos pequeños tipo C..... 48

Guarda-rodillos, con tope final..... 223

Guardarropas multitaquilla, Ancho del compartimento 300 mm..... 386

Guardarropas multitaquilla, Ancho del compartimento 300 mm, con zócalo..... 386

Guardarropas multitaquilla, Ancho del compartimento 400 mm..... 387

Guardarropas multitaquilla, Ancho del compartimento 400 mm, con zócalo..... 386, 387

Guías de rodillos para cargas pesadas..... 224

Guías de rodillos para cargas pesadas, con rodillos de acero..... 224

Guías de rodillos para cargas pesadas, con rodillos de plástico..... 224

Guías de rodillos para cargas pesadas, con rodillos de plástico con pestaña..... 224

Guías de rodillos, con rodillos de plástico..... 225, 228

Guías de rodillos, con rodillos de plástico con pestaña..... 225, 228

Guías de rodillos, con rodillos de plástico con pestaña / versión ESD..... 229

Guías de rodillos, con rodillos de plástico y ejes de acero..... 225, 228

Guías de rodillos, con rodillos de plástico y ejes de acero / ESD..... 225, 228

Guías de rodillos, para cargas ligeras y medias..... 225, 227-229

Guías laterales, para curva de 45°, Acceso por 2 lados > Transportadores de rodillos sin accionamiento..... 354

Guías laterales, para curva de 45°, lado exterior > Transportadores de rodillos sin accionamiento..... 354

Guías laterales, para curva de 90°, Acceso por 2 lados > Transportadores de rodillos sin accionamiento..... 354

Guías laterales, para curva de 90°, lado exterior > Transportadores de rodillos sin accionamiento..... 354

Guías laterales, para curvas > Transportadores de rodillos sin accionamiento..... 354

Guías laterales, para transportadores en acabado recto > Transportadores de rodillos sin accionamiento..... 354

Guías laterales, para transportadores en acabado recto, Acceso por 2 lados > Transportadores de rodillos sin accionamiento..... 354

Guías laterales, para transportadores en acabado recto, Acceso por un lado > Transportadores de rodillos sin accionamiento..... 354

Guías para vehículos..... 292

I

Inserto térmico, para cajas apilables y encajables MB > Cajas apilables y encajables MB..... 103

Insertos porta-plezas..... 72

J

Juego de barandillas laterales..... 284

Juego de cadenas para espejos hemisféricos, 4 cadenas de 1000 mm cada una..... 295

Juego de cadenas para espejos hemisféricos, 4 cadenas de 2500 mm cada una..... 295

Juego de fijación, para soportes finales / intermedios de acero > Escaleras plegables y escaleras de estantería..... 257

Juego de pies adicionales > BITO-TEC..... 360, 361

K

Kit de 4 ruedas pivotantes..... 321

Kit de anclaje al suelo, para postes flexibles..... 282

Kit de compartimentación > Estanterías de baldas..... 191

Kit de compartimentación, altura frontal 100 mm > Estanterías de baldas..... 191

Kit de compartimentación, altura frontal 150 mm > Estanterías de baldas..... 191

Kit de compartimentación, altura frontal 200 mm > Estanterías de baldas..... 191

Kit de conexión para estaciones dobles LEO locative..... 315

Kit isotérmico, para cajas apilables y encajables MB > Cajas apilables y encajables MB..... 102

Kits para carpetas colgantes > Estanterías de baldas..... 188

Kits para carpetas colgantes > Estanterías de baldas, montaje sin tornillos..... 188

L

Láminas para fácil arranque de etiquetas. 111

Láminas para fácil arranque de etiquetas > Cajas apilables y encajables MB..... 108, 111, 125

Láminas para fácil arranque de etiquetas, KFA5 > Cajas apilables y encajables MB..... 109, 111, 125

Láminas para fácil arranque de etiquetas, KFA6 > Cajas apilables y encajables MB..... 109, 111, 125

Láminas para fácil arranque de etiquetas, para gavetas CTB para sistemas Kanban..... 49

Láminas protectoras para etiquetas, para cajas apilables BN Norma Europea, pueden montarse posteriormente > Cajas apilables BN Norma Europea..... 43, 75

Láminas protectoras para etiquetas, para cajas apilables XL Norma Europea y cajas para artículos pequeños KLT > Cajas KLT para artículos pequeños, Cajas apilables XL Norma Europea..... 41, 73, 86, 129

Láminas protectoras para etiquetas, para cajas para artículos pequeños KLT, para cajas apilables XL Norma Europea, sólida fijación > Cajas KLT para artículos pequeños, Cajas apilables XL Norma Europea..... 73, 86

Láminas protectoras, para cajones RK > Cajones para estanterías RK..... 54, 55

Láminas protectoras, para gavetas con abertura frontal SK > Gavetas de plástico apilables con abertura frontal SK..... 33

LEO custom..... 309, 310

LEO flow..... 309, 312

LEO locative..... 309, 311

LEO Smart Box lite..... 314

LEO Smart Box pro..... 314

LEO Upgrade SMART Box pro..... 314

Listones multifunción > BITO-TEC..... 360, 361

Logística y suministro de artículos pequeños tipo C..... 46

Luz de advertencia LEO Blue-Spot..... 315

Luz de aviso LEO Blue-Spot..... 315

M

Malla para tapa para cajas de aislamiento térmico..... 103

Marcación, rotulación y seguridad..... 276, 277, 282

Marcado industrial..... 278, 279

Marcos autoadhesivos de información "Seguridad", lámina delantera plegable y magnético y marco bicolor..... 296, 297

Marcos autoadhesivos de información, lámina delantera plegable y magnético..... 296-298

Marcos magnéticos de información "Security", con reverso magnético y marco bicolor..... 298

Marcos magnéticos de información, con reverso magnético..... 297

Marcos para etiquetas, para cajas plegables MFB > Cajas plegables MFB..... 117

Material de fijación, para instalar como panel posterior de estantería > Estanterías de baldas..... 36, 180

Material de fijación, para paneles ranurados..... 36, 180

Ménsulas tubulares > Estanterías cantilever, tipo L y S..... 237

Ménsulas, para columnas IPE 180 - 220
 > Estanterías cantilever tipo ES.....251
 Ménsulas, para columnas IPE 240 - 300
 > Estanterías cantilever tipo ES.....251
 Ménsulas, tipo ES
 > Estanterías cantilever tipo ES.....251
 Ménsulas, tipo L
 > Estanterías cantilever, tipo L y S.....243
 Ménsulas, tipo S
 > Estanterías cantilever, tipo L y S.....243
 Mesas elevadoras, Versión móvil.....320
 Mobiliario técnico, Acceso por dos lados.....356, 357
 Mobiliario técnico, Acceso por un lado
 > BITO-TEC.....359
 Módulos con cajones basculantes.....58, 59
 Módulos para el almacenamiento de materiales a granel.....186
 Módulos para el almacenamiento de materiales a granel > Estanterías de baldas.....186
 Módulos para el almacenamiento de baldas, montaje sin tornillos.....186
 Muros con cajas apilables para la preparación de pedidos.....44

N
 Niveles adicionales > Estanterías de aprovisionamiento.....158
 Niveles adicionales para estanterías con estantes grandes, para estanterías con estantes grandes de acero > Estanterías con estantes grandes.....157
 Niveles adicionales para estanterías con estantes grandes, para estanterías con estantes grandes de aglomerado > Estanterías con estantes grandes.....156
 Niveles adicionales, estantería de profundidad doble > Estanterías de aprovisionamiento.....160, 161
 Niveles adicionales, Estantería de profundidad doble, estantes inclinados atrás y delante > Estanterías de aprovisionamiento.....161
 Niveles adicionales, Estantería de profundidad doble, estantes rectos atrás / inclinados delante > Estanterías de aprovisionamiento.....160
 Niveles adicionales, Estantería de profundidad simple > Estanterías de aprovisionamiento.....158, 159
 Niveles adicionales, Estantería de profundidad simple, estantes inclinados > Estanterías de aprovisionamiento.....159
 Niveles adicionales, para estanterías con estantes grandes de acero > Estanterías con estantes grandes.....157
 Niveles adicionales, para estanterías con estantes grandes de aglomerado > Estanterías con estantes grandes.....156
 Niveles completos.....199
 Niveles completos, con estantes de alambre galvanizado > Estanterías para palets.....212
 Niveles completos, con estantes de alambre galvanizado, para travesaños con escalón, 1 nivel > Estanterías para palets.....212
 Niveles completos, con guías de rodillos > Estanterías para palets.....234
 Niveles completos, con guías de rodillos, 1 nivel > Estanterías para palets.....234
 Niveles completos, con paneles de rejilla > Estanterías para cargas y volúmenes medios, sistema Flex.....199
 Niveles completos, con planchas de aglomerado > Estanterías para cargas y volúmenes medios, sistema Flex.....199
 Niveles completos, con planchas de aglomerado > Estanterías para palets.....212
 Niveles completos, con planchas de aglomerado, para travesaños con escalón, 1 nivel > Estanterías para palets.....212
 Niveles completos, con segmentos de acero (para travesaños con escalón) > Estanterías para palets.....212
 Niveles completos, con segmentos de acero (para travesaños con escalón), para travesaños con escalón, 1 nivel > Estanterías para palets.....212
 Niveles completos, con segmentos de rodillos > Estanterías para palets.....235

Niveles completos, con segmentos de rodillos, 1 nivel
 > Estanterías para palets.....235
 Niveles completos, para travesaños con escalón PS 67L.....212
 Niveles de malla soldada.....340, 341
 Niveles inclinados > Estanterías con estantes inclinados.....162
 Niveles inclinados, para carros auxiliares con bandejas > Carros auxiliares con bandejas.....335
 Niveles para travesaños BITO-TwinTop®.....210
 Niveles para travesaños BITO-TwinTop®, niveles de enrejado > Estanterías para palets.....211, 270
 Niveles para travesaños BITO-TwinTop®, niveles de enrejado, 1 segmento > Estanterías para palets.....211, 270
 Niveles para travesaños BITO-TwinTop®, niveles de enrejado, 2 segmentos > Estanterías para palets.....211
 Niveles para travesaños BITO-TwinTop®, niveles de malla > Estanterías para palets.....211

O
 Opciones de configuración para cajoneras.....395, 397

P
 Palet con patines K1, apilable.....140
 Palet con patines K1, con reborde.....140
 Palet con patines K6, apilable.....140
 Palet con patines K6, sin cantos.....140
 Palet de plástico D1, con 3 pies, con bloqueo externo 7 mm.....141
 Palet de plástico K2, encajable.....140
 Palet de plástico K2, sin cantos.....140
 Palet de plástico L3, con 3 pies, con bloqueo externo 5 mm.....141
 Palet K9.....140
 Palet K9, encajable.....140
 Palet K9, sin cantos.....140
 Palet ligero K8, con reborde.....140
 Palet ligero K8, encajable.....140
 Palets.....140
 Palets de plástico.....140, 141
 Palets de plástico Euro L1, con 3 pies, sin bloqueo externo.....141
 Panel con ventanilla, Acabado estándar > Paneles divisorios de rejilla.....253
 Panel mural con gavetas de abertura frontal.....34
 Paneles de alimentación CDS, para gavetas CTB > Gavetas de plástico CTB para sistemas Kanban.....49
 Paneles divisorios de rejilla, para aplicaciones pesadas.....253
 Paneles ranurados, adecuado para montaje en estantería.....36, 180
 Paneles ranurados, montaje en pared o sobremesa.....35
 Paneles ranurados, montaje en pared o sobremesa > Gavetas de plástico apilables con abertura frontal SK.....35, 360, 361
 Paneles ranurados, para instalar como lateral de estantería > Estanterías de baldas.....36, 180
 Paneles ranurados, para instalar como panel posterior de estantería > Estanterías de baldas.....36, 180
 Paneles ranurados, para montaje en pared > Gavetas de plástico apilables con abertura frontal SK.....35, 360, 361
 Paquete de marcadores de inicio.....314
 Paredes con cajas apilables BN 600 x 400 mm para la preparación de pedidos, con abertura lateral.....44
 Paredes con cajas apilables SL 800 x 600 mm para la preparación de pedidos.....45
 Paredes con cajas apilables SL 800 x 600 mm para la preparación de pedidos, con abertura frontal.....45
 Paredes con cajas apilables SL 800 x 600 mm para la preparación de pedidos, con abertura lateral.....45
 Paredes con cajas apilables SL 800 x 600 mm para la preparación de pedidos, con puerta abatible frontal.....45
 Paredes con cajas apilables SL 800 x 600 mm para la preparación de pedidos, con puerta abatible lateral.....45
 Paredes con cajas apilables XL 400 x 300 mm para la preparación de pedidos, con abertura frontal.....44

Paredes con cajas apilables XL 600 x 400 mm para la preparación de pedidos, con abertura frontal.....44
 Paredes con cajas apilables XL 800 x 600 mm para la preparación de pedidos, con abertura frontal.....45
 Paredes con cajas apilables XL 800 x 600 mm para la preparación de pedidos, con abertura lateral.....45
 Paredes laterales de rejilla para bastidores > Estanterías para cargas y volúmenes medios, sistema Flex.....198
 Paredes laterales para mesas de trabajo, de chapa maciza > Bancos de trabajo.....363
 Paredes laterales, con segmentos de rejilla > Estanterías de baldas.....179
 Paredes laterales, con segmentos de rejilla > Estanterías de baldas, montaje sin tornillos.....179
 Paredes laterales, de chapa maciza > Estanterías de baldas.....179
 Paredes traseras para mesas de trabajo, de chapa maciza > Bancos de trabajo.....363
 Paredes traseras, Acabado galvanizado.....181
 Paredes traseras, con segmentos de rejilla > Estanterías de baldas.....181
 Paredes traseras, con segmentos de rejilla > Estanterías de baldas, montaje sin tornillos.....181
 Paredes traseras, de chapa maciza > Estanterías de baldas.....181
 Paredes traseras, de chapa maciza > Estanterías de baldas, montaje sin tornillos.....181
 Pasador de anclaje I2/I20, para suelos de hormigón.....289-292
 Pasador de anclaje, 16/I25, para postes de Ø 194 y 273 mm > Bolardos de protección contra impactos.....290
 Pasamanos para plataformas con acceso de 1 lado, derecha o izquierda a elección > Plataformas móviles.....263
 Pasamanos para plataformas con acceso de 2 lados > Plataformas móviles.....263
 Patines, para cajas apilables XL Norma Europea > Cajas apilables XL Norma Europea.....73
 Patines, para cajas apilables y encajables MB > Cajas apilables y encajables MB.....125
 Perfiles de protección antigolpes.....280
 Perfiles de protección antigolpes, Perfil angular, rollo de 5 m.....280
 Perfiles de protección antigolpes, Perfil angular, suministrado en tramos de 1 metro.....280
 Perfiles de protección antigolpes, Perfil plano, rollo de 5 m.....280
 Perfiles de protección antigolpes, Perfil plano, suministrado en tramos de 1 metro.....280
 Perfiles de protección para cantos > Perfiles de protección y advertencia.....281
 Perfiles de protección para cantos, rollo de 5 m, con fijación adhesiva, cara interior angular > Perfiles de protección y advertencia.....281
 Perfiles de protección para cantos, rollo de 5 m, con fijación adhesiva, cara interior plana > Perfiles de protección y advertencia.....281
 Perfiles de protección para cantos, rollo de 5 m, encajable, cara interior con ranura > Perfiles de protección y advertencia.....281
 Perfiles de protección para cantos, suministrado en tramos de 1 metro, con fijación adhesiva, cara interior angular > Perfiles de protección y advertencia.....281
 Perfiles de protección para cantos, suministrado en tramos de 1 metro, con fijación adhesiva, cara interior plana > Perfiles de protección y advertencia.....281
 Perfiles de protección para cantos, suministrado en tramos de 1 metro, encajable, cara interior con ranura > Perfiles de protección y advertencia.....281
 Perfiles de protección para esquinas.....281
 Perfiles de protección para esquinas, bi-direccional.....281
 Perfiles de protección para esquinas, tri-direccional.....281
 Perfiles de protección para tuberías.....281
 Perfiles de protección para tuberías, suministrado en tramos de 1 metro.....281
 Perfiles de protección y advertencia.....280, 281

Perfiles separadores universales, para guías de rodillos > Preparación de pedidos de cargas ligeras y medias.....234
 Perfiles separadores universales, para niveles de rodillos > Preparación de pedidos de cargas ligeras y medias.....234
 Perfiles verticales > Paneles ranurados.....33
 Pernos de anclaje.....200, 208, 224
 Pernos de anclaje, M10-20 galvanizados (lote de 10 piezas).....200, 208, 223, 224
 Pernos de anclaje, M6-10 galvanizados > Estanterías de baldas.....170, 179
 Pernos de anclaje, para bastidores > Estanterías de baldas, montaje sin tornillos.....170, 179
 Pies para bases de almacenaje de planchas y tableros > Bases de almacenaje para planchas y tableros.....345
 Pintura de 2 componentes para las vías LEO.....315
 Pintura en aerosol.....278
 Pinzas para etiquetas, para cajas apilables Norma Europea > Cajas apilables Norma Europea.....75
 Pizarra.....340, 341
 Pizarra metálica.....340, 341
 Placas de nivelación > Estanterías para cargas y volúmenes medios, sistema Flex.....200
 Placas de nivelación > Estanterías para palets.....208
 Placas de nivelación, Acabado galvanizado > Estanterías de baldas.....170, 179
 Placas de nivelación, para estanterías de baldas, Acabado galvanizado > Estanterías de baldas.....170, 179
 Placas de nivelación, para estanterías de palets, espesor de material 1,5 mm (lote de 20 piezas) > Estanterías para palets.....208
 Placas de nivelación, para estanterías de palets, espesor de material 4 mm > Estanterías para palets.....208
 Placas de nivelación, para estanterías para cargas y volúmenes medios > Estanterías para cargas y volúmenes medios, sistema Flex.....200
 Placas espaciadoras > Contenedores para cargas pesadas con patines SL.....135
 Placas espaciadoras, para contenedores para cargas pesadas SL > Contenedores para cargas pesadas con patines SL.....135
 Placas y rótulos para el almacén.....301, 302
 Planchas de protección adicionales.....215, 294
 plataforma de rodillos motorizados LEO locative, Accesorios.....311
 Plataformas de trabajo móviles de aluminio.....260
 Plataformas de trabajo móviles de aluminio, Acceso por 1 lado.....260
 Plataformas móviles de aluminio, altura de plataforma de hasta 4 m.....264
 Plataformas móviles de aluminio, Ángulo de 45°.....264
 Plataformas móviles de aluminio, Ángulo de 60°.....264
 Plataformas rodantes porta-palets.....347, 348
 Plataformas rodantes porta-palets - Grey Edition, con 4 topes en los ángulos.....337
 Plataformas rodantes porta-palets - Grey Edition, ruedas con cubiertas TPE, capacidad de carga 750 kg.....337
 Plataformas rodantes porta-palets, con ruedas de goma maciza elástica, capacidad de carga 1200 kg.....347
 Plataformas rodantes porta-palets, con ruedas de poliamida, capacidad de carga 1000 kg.....347
 Plataformas rodantes porta-palets, con ruedas con cubiertas TPE, capacidad de carga 500 kg.....347
 Plataformas rodantes porta-palets, ruedas con cubiertas TPE, capacidad de carga 750 kg.....347
 Porta tableta LEO.....314
 Portadocumentos.....301
 Portaetiquetas.....304, 305
 Portaetiquetas > Contenedores para cargas pesadas con patines SL.....135
 Portaetiquetas autoadhesivos.....305
 Portaetiquetas magnéticos.....305
 Porta-etiquetas magnéticos en perfiles tipo C.....305
 Portaetiquetas para pies de palets, color azul.....301
 Portaetiquetas para pies de palets, transparente.....301

Poste esquinero 90°.....284
 Poste final284
 Poste final / central.....284
 Postes flexibles, color negro con tiras amarillas reflectantes.....282
 Postes para barreras de cinta, plástico.....283
 Postes para rejillas
 > Paneles divisorios de rejilla.....253
 Postes para rejillas, Poste en línea
 > Paneles divisorios de rejilla.....253
 Postes para rejillas, Poste esquinero
 > Paneles divisorios de rejilla.....253
 Postes para rejillas, Poste final de línea
 > Paneles divisorios de rejilla.....253
 Postes sobre pedestal, amarillo, con 2 tiras negras.....282
 Postes sobre pedestal, rojo con 2 tiras reflectantes.....282
 Precintos con códigos de barras, MBP3 - para cajas MB de todos los tamaños y contenedores XL de 800 x 600 mm > Cajas apilables y encajables MB.....99, 101, 108, 109, 119, 125, 129,
 Precintos de seguridad con marcado láser, para cajas plegables y apilables EQ > Cajas plegables y apilables EQ.....115
 Precintos de seguridad, con inscripción láser, para cajas plegables y apilables EQ > Cajas plegables y apilables EQ.....115
 Precintos de seguridad, MBP1 - para contenedores retornables MB > Cajas apilables y encajables MB.....109, 119, 125, 129
 Precintos de seguridad, MBP1 > Cajas apilables y encajables MB.....108, 119, 125
 Precintos de seguridad, MBP2 - para contenedores retornables MB > Cajas apilables y encajables MB.....73, 99, 108, 109, 125, 129
 Precintos de seguridad, MBP2-L - para contenedores MB, XL, SL > Cajas apilables XL Norma Europea, Cajas apilables y encajables MB, Contenedores para cargas pesadas con patines SL.....108, 109, 125, 129
 Precintos de seguridad, para cajas apilables XL Norma Europea y cajas para artículos pequeños KLT > Cajas apilables XL Norma Europea, Cajas KLT para artículos pequeños.....73, 86
 Precintos de seguridad, para cajas plegables MFB > Cajas plegables MFB.....117
 Preparación de pedidos de cargas ligeras y medias.....225, 230
 Preparación de pedidos de cargas pesadas y palets.....220
 Productos relacionados.....201
 Protección contra caídas laterales > Estanterías para palets.....219
 Protección contra caídas laterales, para estanterías de palets > Estanterías para palets.....219
 Protección de estantería.....216, 293
 Protección flexible contra impactos.....216, 217, 284-288
 Protección lateral anticaída > Estanterías de baldas.....150, 151
 Protectores de base de puntal > Estanterías para palets.....200, 216, 293
 Protectores de base de puntal, en forma de L = protección de puntales por 2 lados > Estanterías para palets.....200, 204-206, 208, 216, 293
 Protectores de base de puntal, en forma de U = protección de puntales por 3 lados > Estanterías para palets.....200, 216, 293
 Protectores de pilares y columnas.....291
 Protectores de puntal > Estanterías para palets.....216, 293
 Protectores flexibles de columna.....286
 Protectores flexibles de puntal.....217, 288
 Protectores flexibles de puntal > Estanterías para palets.....217, 288
 Protectores flexibles para bastidores en los lados cortos de una estantería.....287
 Protectores flexibles para bastidores en los lados cortos de una estantería, para estanterías una cara.....287
 Protectores flexibles para bastidores en los lados cortos de una estantería, para filas de estanterías doble cara.....287
 Puerta con ranura para correo con costo adicional, para guardarropas multitaquilla > Guardarropas multitaquilla.....387

Puerta con ventana con costo adicional, para guardarropas multitaquilla > Guardarropas multitaquilla.....387
 Puerta de 1 hoja > Paneles divisorios de rejilla.....253
 Puerta de 1 hoja, cierre lado derecho > Paneles divisorios de rejilla.....253
 Puerta de 1 hoja, cierre lado izquierdo > Paneles divisorios de rejilla.....253
 Puerta de 2 hojas > Paneles divisorios de rejilla.....253
 Puerta de 2 hojas, cierre lado derecho > Paneles divisorios de rejilla.....253
 Puerta de 2 hojas, cierre lado izquierdo > Paneles divisorios de rejilla.....253
 Puertas batientes.....189
 Puertas batientes, ancho 1000 mm > Estanterías de baldas.....189, 363
 Puertas batientes, ancho 1000 mm > Estanterías de baldas, montaje sin tornillos.....189
 Puertas batientes, ancho 1300 mm > Estanterías de baldas.....189
 Puertas batientes, ancho 1300 mm > Estanterías de baldas, montaje sin tornillos.....189, 363
 Puertas correderas, Acabado estándar > Paneles divisorios de rejilla.....253
 Puntales para carriles de rodillos.....353
 Puntales tipo ZS 100, modelo sin ruedas > Transportadores de rodillos sin accionamiento.....353
 Puntales tipo ZS 120, Versión móvil > Transportadores de rodillos sin accionamiento.....353
R
 Raíles para fijación de cajas > Paneles ranurados.....33
 Rampas de acceso.....272
 Rampas de acceso, Perfiles laterales.....272
 Rampas de acceso, Rampa de acceso.....272
 Registrador de datos TempBeacon.....101
 Rejilla para zapatos, para bancos para vestuarios > Bancos para vestuarios.....391
 Rejillas divisorias, para cestas de rejilla > Estanterías con cestas de rejilla.....172, 187
 Rejillas divisorias, para estantes de rejilla.....341
 Rejillas divisorias, para subdividir plataformas de carros.....341
 Revestimiento trasero de malla metálica (malla anticaída), para estanterías de palets > Estanterías para palets.....200, 218
 Revestimiento trasero de malla metálica (malla anticaída), para estanterías para cargas y volúmenes medios y estanterías para palets > Estanterías para palets.....200, 218
 Rodillo de guía.....341
 Rodillos de freno, para guías de rodillos > Preparación de pedidos de cargas ligeras y medias.....229, 234
 Roll-contenedores con lados de rejilla.....343
 Roll-contenedores con lados de rejilla, con puertas batientes.....343
 Roll-contenedores con lados de rejilla, sin puerta.....343
 Rótulos.....283
 Rótulos adhesivos para el almacén.....302
 Rótulos, de forma redonda.....283
 Rótulos, de forma tetragonal.....283
 Rótulos, de forma triangular.....283
S
 Segmento de rodillos para el montaje en el suelo.....223
 Segmentos de acero insertables > Estanterías para palets.....210
 Segmentos de curva, con rodillos de acero > Transportadores de rodillos sin accionamiento.....352
 Segmentos de curva, con rodillos de plástico > Transportadores de rodillos sin accionamiento.....351
 Segmentos de curva, Curva de 45°, con rodillos de acero > Transportadores de rodillos sin accionamiento.....352
 Segmentos de curva, Curva de 45°, con rodillos de plástico > Transportadores de rodillos sin accionamiento.....351
 Segmentos de curva, Curva de 90°, con rodillos de acero > Transportadores de rodillos sin accionamiento.....352

Segmentos de curva, Curva de 90°, con rodillos de plástico > Transportadores de rodillos sin accionamiento.....351
 Segmentos de curva, para curva de 45°, con rodillos de acero > Transportadores de rodillos sin accionamiento.....352
 Segmentos de rodillos para la extracción con transpaleta, Versión para preparación de pedidos con transpaleta.....222
 Segmentos de rodillos, con 2 guías de rodillos.....223
 Segmentos de rodillos, con rodillos de acero.....352
 Segmentos de rodillos, con rodillos de plástico.....350
 Segmentos de rodillos, con rodillos enteros.....222
 Segmentos individuales insertables, con guías de rodillos > Preparación de pedidos de cargas ligeras y medias.....234
 Segmentos individuales insertables, con segmentos de rodillos > Preparación de pedidos de cargas ligeras y medias.....235
 Señalización y barreras.....282
 Sensor de hielo seco Pt100 de 4 hilos.....101
 Sensor de nitrógeno líquido (LN2) Pt100 de 4 hilos.....101
 Separador de alambre con porta-etiquetas > Estanterías para almacenaje vertical.....245
 Separadores para cajas de aislamiento térmico.....99
 Set de herramientas para fijar las protecciones flexibles, para protectores flexibles de puntal > Protectores flexibles de puntal.....217, 288
 Sistema de freno centralizado TOTALSTOP.....321
 Sistemas de almacenamiento con cajas basculantes.....58
 Sistemas de cierre > Estanterías de baldas.....191
 Sistemas de cierre, Cierre central para cajoneras con 3 cajones > Estanterías de baldas.....191
 Sistemas de cierre, Cierre central para cajoneras con 7 cajones > Estanterías de baldas.....191
 Sistemas de cierre, para cajones individuales > Estanterías de baldas.....191
 Sistemas de consulta, con marco de plástico multicolor, montaje en pared.....298
 Sistemas de consulta, marco de plástico unicolor y reverso magnético.....298
 Sistemas de consulta, marco de plástico unicolor, montaje en pared.....296, 298
 Sistemas de estanterías.....144, 145
 Sistemas de información.....295-298, 304
 Sistemas de protección del suelo SmartHub Alkaline, sistema de supervisión Gateway.....101
 SmartHub, sistema de supervisión Gateway.....101
 SmartLock, sistema de supervisión Gateway.....101
 Soporte de recepción, fijación con tornillos.....283
 Soporte de recepción, fijación magnética.....283
 Soporte intermedio.....284
 Soporte intermedio para barreras de protección > Estanterías para palets.....215, 294
 Soporte para bidón > Estanterías para bidones.....270
 Soporte para bidón, para estanterías para bidones > Estanterías para bidones.....270
 Soporte para bolsas, extraíbles.....73, 86, 108, 109
 Soporte para botellas.....341
 Soporte para escáner.....341
 Soporte para ménsulas tubulares > Estanterías cantilever, tipo L y S.....237
 Soporte para recipientes > Estanterías para bidones.....270
 Soporte para recipientes, para estanterías para bidones > Estanterías para bidones.....270
 Soporte para tubo trasero antirrebamamiento y malla anticaída, para estanterías de palets > Estanterías para palets.....218
 Soporte para tubo trasero antirrebamamiento y malla anticaída, para estanterías de palets, soporte lado derecho > Estanterías para palets.....218
 Soporte para tubo trasero antirrebamamiento y malla anticaída, para estanterías de palets, soporte lado izquierdo > Estanterías para palets.....218

Soportes de estante, Acabado galvanizado, altura 40 mm y 25 mm > Estanterías de baldas.....181
 Soportes en profundidad > Estanterías para palets.....209
 Soportes en profundidad, con protección de madera, para montar > Estanterías para palets.....209
 Soportes fijos porta-cajas SK.....37
 Soportes fijos porta-cajas SK, Acceso por dos lados.....37
 Soportes fijos porta-cajas SK, Acceso por un lado.....37
 Soportes finales de aluminio, con tope en el lado derecho > Escaleras plegables y escaleras de estantería.....257
 Soportes finales de aluminio, con tope en el lado izquierdo > Escaleras plegables y escaleras de estantería.....257
 Soportes intermedios de aluminio > Escaleras plegables y escaleras de estantería.....257
 Soportes móviles porta-cajas SK.....37
 Soportes móviles porta-cajas SK, Acceso por dos lados.....37
 Soportes móviles porta-cajas SK, Acceso por un lado.....37
 Soportes móviles y fijos porta-cajas.....37
 Soportes para carpetas colgantes, para cajas apilables y encajables MB > Cajas apilables y encajables MB.....108, 109
 Soportes para fijación en el pared, Acabado galvanizado > Estanterías de baldas.....170, 179
 Soportes para fijación en el pared, para bastidores > Estanterías de baldas.....170, 179
 Soportes para fijación en el pared, para estanterías de acero inoxidable, ajustable > Estanterías de baldas.....193
 Soportes para malla anticaída, para estanterías para cargas y volúmenes medios > Estanterías para cargas y volúmenes medios, sistema Flex.....200
 Soportes para palets, para carros porta-palets > Carros porta-palets para cargas pesadas.....348
 Soportes para paneles ranurados > Paneles ranurados.....35, 360, 361
 Suelos colectores, Acabado estándar.....272
 Suministro estándar de ruedas TPE y rodamientos de bolas.....321
T
 Tableros > BITO-TEC.....360, 361
 Tableros para PC, de madera > BITO-TEC.....360, 361
 Tableta LEO.....314
 Taburetes con peldaño.....267
 Taburetes con peldaño, modelo con ruedas.....267
 Taburetes con peldaño, modelo sin ruedas.....267
 Taburetes rodantes.....267
 Tacos de anclaje para aplicaciones pesadas, 14/110, para postes de Ø 90 y 159 mm > Bolardos de protección contra impactos.....290
 Tacos de anclaje universales S12 + tornillo 8/100 > Arcos de protección para esquinas, Barreras bordillo, Arcos de protección, Barreras de seguridad.....289-292
 Tapa para cajas de aislamiento térmico.....103
 Tapa separada > Contenedores para cargas pesadas con patines SL.....41, 73, 129, 135
 Tapa separada, para cajas apilables XL Norma Europea > Cajas apilables XL Norma Europea.....41
 Tapa separada, para cajas apilables y encajables MB > Cajas apilables y encajables MB.....99, 108, 109, 125
 Tapa separada, para contenedores-palet > Contenedores-palet.....136
 Tapa separada, para cubetas apilables y encajables por giro DSL > Cubetas apilables y encajables por giro DSL.....120
 Tapa separada, para cubetas apilables y encajables por giro DST > Cubetas apilables y encajables por giro DST.....121
 Tapa separada, para cubetas apilables y encajables por giro U-Turn > Cubetas encajables y apilables por giro U-Turn.....119
 Tapa separada, para cubetas apilables y encajables por giro U-Turn, no plegable > Cubetas encajables y apilables por giro U-Turn.....119

Tapa separada, para cubetas apilables y encajables por giro U-Turn, plegable
> Cubetas encajables y apilables por giro U-Turn.....119

Tapas antipolvo CSD, para gavetas CTB
> Gavetas de plástico CTB para sistemas Kanban49

Tapas antipolvo, para cajas insertables EK
> Cajas apilables XL Norma Europea... 71, 87

Tapas antipolvo, para cajas insertables EK
> Cajas KLT para artículos pequeños..... 87

Tapas antipolvo, para cajones RK
> Cajones para estanterías RK.....54, 55

Tapas antipolvo, para gavetas con abertura frontal PK > Gavetas de plástico apilables con abertura frontal PK..... 39

Tapas antipolvo, para gavetas con abertura frontal SK > Gavetas de plástico apilables con abertura frontal SK..... 33

Tapas completas, para gavetas con abertura frontal SK > Gavetas de plástico apilables con abertura frontal SK..... 33

Tapas de protección lateral, para transportadores de rodillos > Transportadores de rodillos sin accionamiento..... 354

Tapas encajables, para cajas apilables BN Norma Europea > Cajas apilables BN Norma Europea.....43, 75

Tapas encajables, para cajas apilables XL Norma Europea > Cajas apilables XL Norma Europea..... 41, 73

Tapas encajables, para cajas para artículos pequeños KLT > Cajas KLT para artículos pequeños86

Tapas encajables, para cajas plegables MFB > Cajas plegables MFB..... 117

Tapas encajables, para cajas plegables y apilables EQ > Cajas plegables y apilables EQ..... 115

Tapas protectoras, para guías de rodillos, plástico > Preparación de pedidos de cargas ligeras y medias..... 229

Tapón para puntal 188

Tapón para puntal > Estanterías de baldas, montaje sin tornillos..... 188

Tapones de plástico, para barreras rodapié..... 292

Taquillas tipo Z..... 390

Taquillas tipo Z, con banco..... 390

Taquillas tipo Z, con zócalo..... 390

Tarifa de datos en toda Europa SmartHub/SmartLock..... 101

Tarifa de datos en todo el mundo SmartHub/SmartLock..... 101

Tejadillo, para guardarropas multitaquilla y vestuarios > Guardarropas multitaquilla y vestuarios 387, 389

Tensores diagonales
> Estanterías de baldas 178

Tensores diagonales > Estanterías de baldas, montaje sin tornillos..... 178

Tensores diagonales, para tipo L y S
> Estanterías cantilever, tipo L y S..... 243

Tensores diagonales, tipo ES
> Estanterías cantilever tipo ES..... 251

Tope para guías de rodillos, con tope final
> Preparación de pedidos de cargas ligeras y medias..... 224

Tope para guías de rodillos, sin tope final
> Preparación de pedidos de cargas ligeras y medias..... 224

Tubo trasero, de madera
> Bancos de trabajo..... 363

Topes anticaída / divisores de ménsula
> Estanterías cantilever, tipo L y S..... 243

Topes anticaída / divisores de ménsula, material de fijación incluido, para ménsulas, altura 60 mm
> Estanterías cantilever, tipo L y S..... 243

Topes anticaída / divisores de ménsula, para bases de columna
> Estanterías cantilever, tipo L y S..... 243

Topes anticaída / divisores de ménsula, para ménsulas
> Estanterías cantilever, tipo L y S..... 243

Topes anticaída para estantes, Acabado galvanizado > Estanterías de baldas, montaje sin tornillos..... 182, 188, 189

Topes anticaída para estantes, para estantes con altura de 25 mm
> Estantes con altura de 25 mm..... 57, 150, 164, 167, 182, 188

Topes anticaída para estantes, para estantes con altura de 40 mm
> Estantes con altura de 40 mm182, 188

Topes anticaída, para carros con ménsulas tubulares > Carros con ménsulas tubulares.....344

Topes anticaída, tope encajable en los extremos de los brazos tubulares
> Carros con ménsulas tubulares 344

Topes antirretorno, plástico > Preparación de pedidos de cargas ligeras y medias.....229

Topes centrales, Acceso por 2 lados..... 151

Topes de protección anticaída, Acabado estándar > Transportadores de rodillos sin accionamiento 355

Topes de protección anticaída, para transportadores de rodillos > Transportadores de rodillos sin accionamiento..... 354

Tornillos con ojal, para postes flexibles... 282

Tornillos de sujeción al techo
> Paneles divisorios de rejilla..... 253

Tornillos de sujeción al techo, para particiones de alambre
> Paneles divisorios de rejilla..... 253

Tornos abatibles, bisagras con resorte
> Transportadores de rodillos sin accionamiento..... 351, 353

Tornos abatibles, con rodillos de acero
> Transportadores de rodillos sin accionamiento..... 353

Tornos abatibles, con rodillos de plástico
> Transportadores de rodillos sin accionamiento 351

Tornos abatibles, sin resorte
> Transportadores de rodillos sin accionamiento..... 351, 353

Transpaletas.....201, 318-320

Transpaletas > Contenedores para cargas pesadas con patines SL..... 135

Transpaletas de gran elevación, con mando hidráulico controlado por el timón..... 319

Transpaletas, con báscula digital, graduación de 1 kg..... 319

Transpaletas, con freno de regulación de velocidad y de estacionamiento 319

Transpaletas, con horquillas cortas..... 318

Transpaletas, con horquillas largas..... 318

Transportador LEO custom.....310

Transportador LEO flow..... 312

Transportador LEO flow con altura de elevación preajustada..... 312

Transportador LEO flow con unidad de elevación automática..... 312

Transportador LEO locative..... 311

TRANSPORTADOR LEO, El sistema de transporte autónomo de BITO.....308

Transportadores de rodillos sin accionamiento..... 350-353

Transportadores extensibles de rodillos.....355

Transporte interno.....306, 307, 326, 355

Travesaños.....184

Travesaños de rigidización
> Estanterías de baldas..... 184

Travesaños de rigidización
> Estanterías de baldas, montaje sin tornillos..... 184

Travesaños para barras divisorias para almacenaje vertical > Estanterías de baldas, montaje sin tornillos..... 186

Travesaños para barras divisorias para almacenaje vertical, con ganchos de seguridad > Estanterías de baldas.....186

Travesaños para neumáticos
> Estanterías de baldas.....175, 184

Travesaños para neumáticos
> Estanterías de baldas, montaje sin tornillos.....175, 184

Travesaños universales > Estanterías de baldas, montaje sin tornillos..... 184

Travesaños universales, con ganchos de seguridad > Estanterías de baldas.....184

Travesaños, Perfil BITO-TwinTop®209

Travesaños, Perfil BITO-TwinTop®
> Estanterías para palets204-206, 209, 270

Travesaños, Perfil BITO-TwinTop®, tipo 110L
> Estanterías para palets.....205, 209

Travesaños, Perfil BITO-TwinTop®, tipo 120M
> Estanterías para palets.....206, 209

Travesaños, Perfil BITO-TwinTop®, tipo 130M
> Estanterías para palets.....209

Travesaños, Perfil BITO-TwinTop®, tipo 150M
> Estanterías para palets.....209

Travesaños, Perfil BITO-TwinTop®, tipo 170S
> Estanterías para palets.....209

Travesaños, Perfil BITO-TwinTop®, tipo 95L
> Estanterías para palets204-206, 209, 270

Tubo de suspensión de acero > Escaleras plegables y escaleras de estantería 257

Tubo trasero antirrebasamiento,
Tubo trasero antirrebasamiento
> Estanterías para palets 218

U

Ubicaciones para palets extraíbles.....214

Ubicaciones para palets extraíbles - la solución ergonómica para la preparación de pedidos > Estanterías para palets...214

Ubicaciones para palets extraíbles, módulo para montaje en el suelo
> Estanterías para palets214

Ubicaciones para palets extraíbles, módulo para montaje sobre travesaños
> Estanterías para palets214

Unidades completas de módulos con cajones basculantes59

Unidades completas de módulos con cajones basculantes, con 3 filas.....59

Unidades completas de módulos con cajones basculantes, con 4 filas.....59

Unidades completas de módulos con cajones basculantes, con 5 filas.....59

Unidades completas de módulos con cajones basculantes, con 7 filas.....59

Unión para estanterías espalda con espalda, Acabado galvanizado
> Estanterías de baldas188

Unión para estanterías espalda con espalda, Acabado galvanizado > Estanterías de baldas, montaje sin tornillos 188

V

Ventanas insertables, para cajas apilables BN Norma Europea > Cajas apilables BN Norma Europea43

Ventanas insertables, para cajas apilables BN Norma Europea, con abertura frontal
> Cajas apilables BN Norma Europea.....43

Ventanas insertables, para cajas apilables BN Norma Europea, con abertura lateral
> Cajas apilables BN Norma Europea.....43

Ventanas insertables, para cajas apilables XL Norma Europea > Cajas apilables XL Norma Europea41, 129

Ventanas insertables, para gavetas con abertura frontal PK > Gavetas de plástico apilables con abertura frontal PK.....39

Ventanas insertables, para gavetas con abertura frontal SK > Gavetas de plástico apilables con abertura frontal SK.....33

Vestuarios.....388, 389

Vestuarios, con banco..... 389

Vestuarios, con banco, altura total 2150 mm 389

Vestuarios, con pies..... 388

Vestuarios, con pies, altura 1850 mm 388

Vestuarios, con zócalo..... 389

Vestuarios, con zócalo, altura 1850 mm...389

Vestuarios/archivadores, con puertas batientes de abertura 110° 381

Volquetes autobasculantes.....349

Volquetes autobasculantes, con grifo de trasego..... 349

Volquetes autobasculantes, sin válvula de drenaje..... 349

Z

Zapata de freno, Acabado galvanizado
> Preparación de pedidos de cargas ligeras y medias..... 229

Zócalo de estantería, Acabado galvanizado
> Estanterías de baldas 188

Zócalo de estantería, Acabado galvanizado
> Estanterías de baldas, montaje sin tornillos.....188

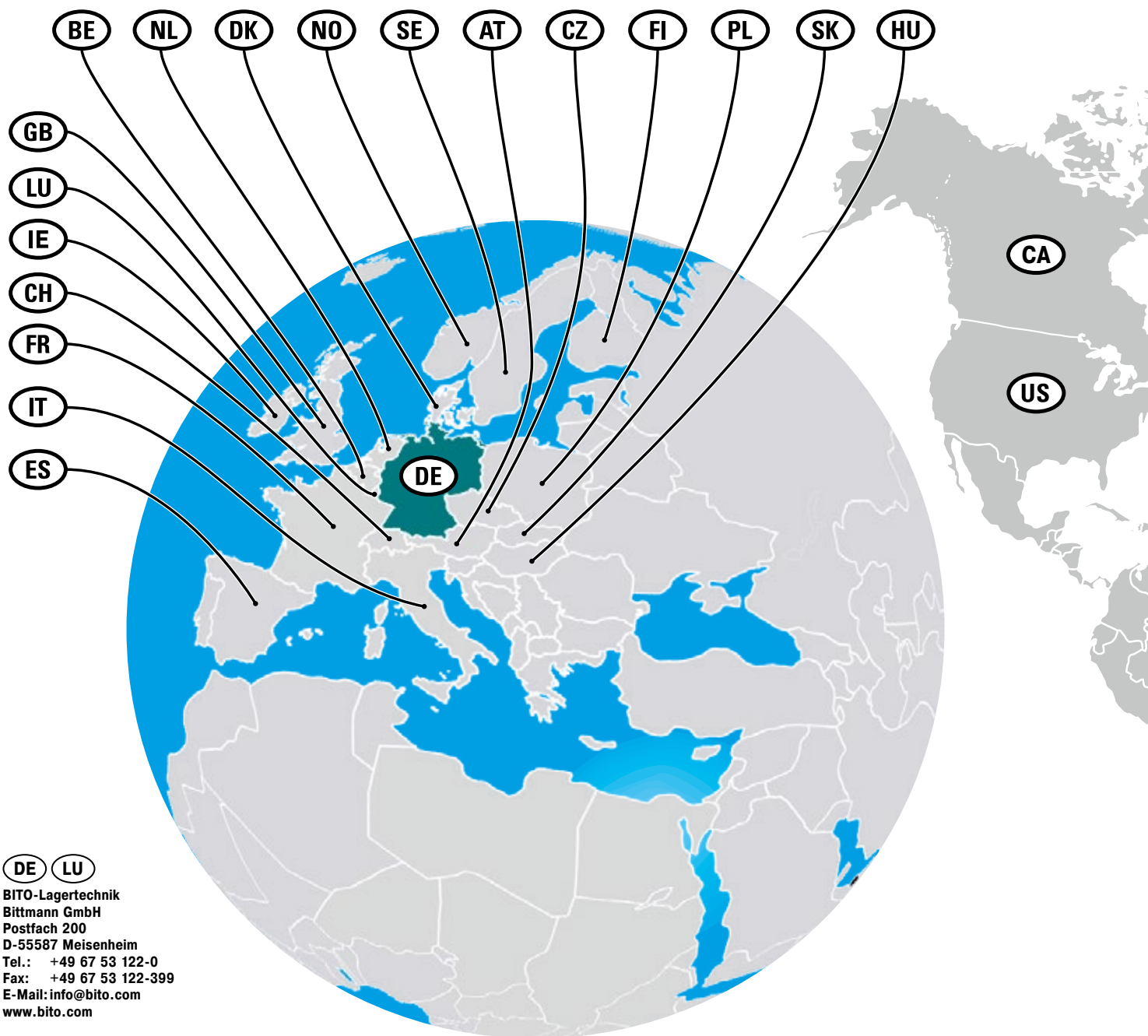

DE LU

**BITO-Lagertechnik
Bittmann GmbH**
Postfach 200
D-55587 Meisenheim
Tel.: +49 67 53 122-0
Fax: +49 67 53 122-399
E-Mail: info@bito.com
www.bito.com

BITO Steel Construction GmbH
Schloßstraße 9
55543 Bad Kreuznach
E-Mail: info@bsc.bito.com
www.bito-steel-construction.com

CH

BITO-Lagertechnik Bittmann AG
Industriestrasse 11
CH-6343 Rotkreuz
Tel.: +41 41 7 90 20 64
Fax: +41 41 7 90 43 28
E-Mail: info.ch@bito.com
www.bito.com

AT

BITO Lagertechnik Austria GmbH
Handelsring 5a
A-4481 Asten
Tel.: +43 72 24 655 55-0
Fax: +43 72 24 655 55-20
E-Mail: info.at@bito.com
www.bito.com

BE NL

**Hoofdkantoor België:
BITO Systems nv**
Boomsesteenweg 97
B-2630 Aartselaar
Tel.: +32 3 870 99 00
Fax: +32 3 870 99 01
E-Mail: info.BE-NL@bito.com
www.bito.com

**Kantoor Nederland:
BITO Systems nv**
Bredaseweg 185
NL-4872 LA Etten-Leur
Tel.: +31 30 711 30 90
Fax: +31 30 711 30 91
E-Mail: info.BE-NL@bito.com
www.bito.com

DK

BITO Storage Systems Nordic
Agerhatten 16C, indgang 4
DK-5220 Odense SØ
Tel.: +45 70 21 51 51
Fax: +45 65 90 52 41
E-Mail: info.dk@bito.com
www.bito.com

FR

BITO SYSTEMES
1, avenue des 22 arpents
F-77230 MOUSSY-LE-NEUF
Tél. : +33 1 72 84 90 20
Fax : +33 1 72 84 90 30
E-Mail : info.fr@bito.com
www.bito.com

ES

BITO Sistemas de Almacenaje, S.L.U.
Parque Empresarial @Sant Cugat
Av. Via Augusta 15-25, Edif. B2, Pl. 9
E-08174 Sant Cugat del Vallès (Barcelona)
Tel.: +34 93 557 10 20
Fax: +34 93 557 10 21
Email: info.es@bito.com
www.bito.com

IT

BITO Italia SRL
Via Marzabotto, 4
I-10095 Grugliasco (TO)
Tel.: +39 011 90 63 242
Fax: +39 011 74 35 027
Email: info.it@bito.com
www.bito.com

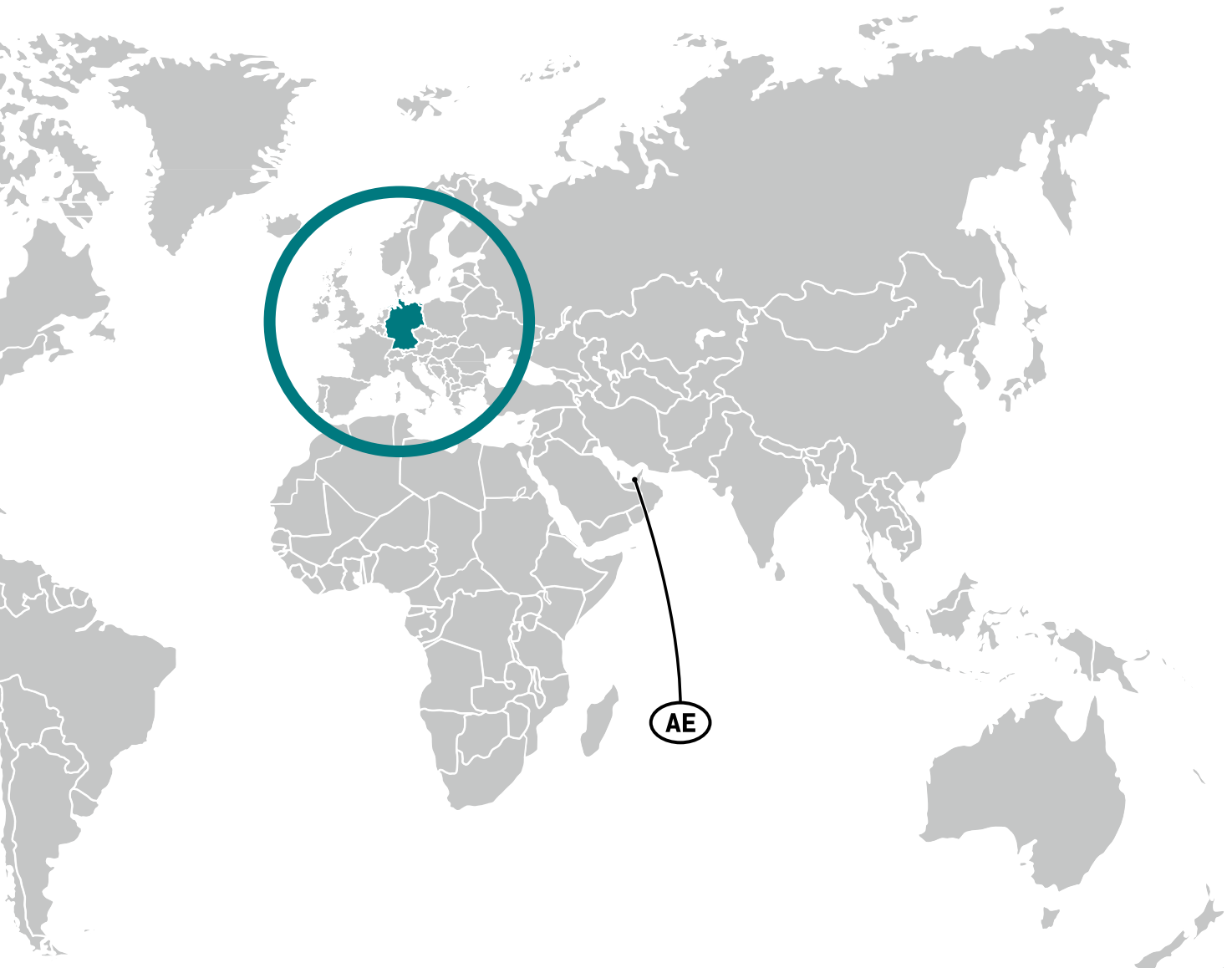

GB

BITO STORAGE SYSTEMS LTD
 Finch Way, Hemdale Business Park
 Nuneaton
 GB-Warwickshire CV11 6WH
 Tel.: +44 24 7638 8850
 Fax: +44 24 7638 8860
 E-Mail: info.uk@bito.com
 www.bitto.com

NO

Reolteknikk AS
 Hellenvegen 22
 NO-2022 Gjerdrum
 Tel: +47 6393 5200
 Fax: +47 6393 5201
 E-Mail: info.no@bito.com
 www.bitto.com

CZ

BITO skladovací technika CZ s.r.o.
 Sezemická 2757/2
 Horní Počernice
 CZ-193 00 PRAHA 9
 Tel.: +420 733 643 229
 E-Mail: info.cz@bito.com
 www.bitto.com

PL

BITO Polska Sp. z o.o.
 Ul. Połczyńska 116A
 01-304 Warszawa
 Tel.: +48 22 666 22 20 wew. 21
 Fax: +48 22 666 22 21
 E-Mail: info.pl@bito.com
 www.bitto.com

IE

BITO LOGISTICS SOLUTIONS LIMITED
 77 Lower Camden Street
 IE-Dublin 2
 E-Mail: info.ie@bito.com
 www.bitto.com

SE

BITO Lagersystem
 Florettgatan 29c
 SE-254 67 Helsingborg
 Tel: +46 (0) 42 151910
 E-Mail: info.se@bito.com
 www.bitto.com

US

BITO Storage Solutions US, Inc.
 145 King Street West
 10621 Iron Bridge Road, Suites M-N
 US-20794 Jessup (MD)
 Tel.: +1 410 892 6658
 E-Mail: sales@us.bitto.com
 www.bitto.com

HU

BITO Raktártechnika Kft.
 Könyves Kálmán Körút 12 - 14.
 HU-1097 Budapest
 Tel: +36 1 421 5385
 E-Mail: info.hu@bito.com
 www.bitto.com

SK

BITO Skladovacia technika s.r.o
 Sládkovičova 757/38A
 SK-95701 Bánovce nad Bebravou
 Tel.: +421 38 760 00 86
 Fax: +421 38 760 00 88
 Mail: info.sk@bito.com
 www.bitto.com

FI

BITO Varastotekniikka
 Äyritie 12 B
 FI-01510 Vantaa
 Tel: +358 10 324 6510
 Fax: +358 9 8700 1131
 E-Mail: info.fi@bito.com
 www.bitto.com

CA

BITO Storage Solutions Canada, Inc.
 145 King Street West
 Suite 2701
 Toronto, ON M5H 1J8
 CANADA
 Tel: +1 410 892 6658
 E-Mail: info.ca@bito.com

AE

BITO STORAGE SYSTEMS MIDDLE EAST DWC-LLC
 Dubai World Central Logistics City
 DUBAI, UNITED ARAB EMIRATES
 Tel: +971 4887 9027
 Fax.: +971 4887 9754
 E-Mail: info.ae@bito.com
 www.bitto.com

CONDICIONES GENERALES DE VENTA

1. Ámbito de aplicación

El alcance de la venta solo será vinculante conforme a nuestra confirmación de pedido por escrito.

2. Precios

Nuestros precios se entienden en fábrica BITO, de Alemania o Polonia, incluyendo el embalaje, excluyendo portes, montaje, maquinaria o medios de carga y descarga. Para pedidos con un valor inferior a EUR 300 computamos EUR 30 como gastos de administración de pedido. Los precios no incluyen el IVA. Los precios son válidos para un plazo de 2 semanas, salvo información específica.

3. Plazos de entrega

Los plazos de entrega indicados en nuestra confirmación se entienden de carácter meramente informativo y no tienen valor contractual. Fuerza mayor, escasez de materias primas, así como la demora por parte de nuestros proveedores – siempre y cuando no sea responsabilidad de BITO - conducirán hacia una extensión en la misma proporción de nuestros plazos de entrega. Los retrasos no pueden dar derecho a indemnización alguna.

4. Embalaje

El embalaje se efectuará de acuerdo con el producto y a criterio de BITO. El embalaje de transporte se reducirá a un mínimo. Utilizamos únicamente materiales reciclables.

5. Envío y traspaso de la responsabilidad

El envío del material se efectúa a discreción de BITO si no existe otro acuerdo. La responsabilidad sobre la mercancía pasa al comprador a partir del momento en que la mercancía ha sido entregada al transportista, independientemente de quién se haga cargo de los portes de transporte, o si existe un compromiso de montaje por parte de BITO.

BITO no incurre en ninguna responsabilidad si el comprador demora la entrega del material. La entrega del material se efectuará en la dirección del cliente, u otra dirección que se nos indique con suficiente antelación a la fecha de envío, siempre en territorio nacional y a nivel de suelo. El transportista no está obligado a llevar el material hasta el lugar definitivo de instalación.

6. Condiciones de pago

La forma de pago será la estipulada en la confirmación de pedido y/o la factura.

7. Retención de la propiedad

Los materiales suministrados permanecen como propiedad de BITO hasta que se ha producido su pago total según condiciones especificadas en la oferta o factura.

8. Garantía

Todos nuestros productos tienen una garantía por defectos de 2 años. Para entregas de materiales comienza con la transmisión de los riesgos al comprador y para montajes o servicios comienza a partir de su aceptación por parte del cliente. Quedan excluidos los deterioros por uso indebido, instalación incorrecta o daños efectuados por terceros.

Forma de garantía: En caso de defectos en garantía de nuestros materiales o servicios nos reservamos el derecho de subsanar los defectos o sustitución por componentes libres de defectos. Solo en caso de que tras dos intentos no se haya subsanado el problema en una tercera instancia nuestros costes podrán ser involucrados.

9. Responsabilidades

Quedan completamente excluidas las reclamaciones por daños y perjuicios, independientemente de su naturaleza, incluso acciones ilegales, siempre y cuando no se puedan atribuir a un comportamiento doloso o gravemente negligente.

En caso de incumplimiento de las responsabilidades emergentes del contrato con el cliente, el vendedor responderá por cualquier

negligencia, pero con un tope máximo del daño previsible. No son reclamables indemnizaciones económicas por pérdida de beneficio, por ahorro de gastos de indemnización a través de terceros, por daños directos o indirectos. Una excepción sería si algún elemento provisto por el vendedor se hubiera entregado expresamente para salvaguardar al comprador de un daño específico. Las exclusiones de daños y perjuicios arriba citadas no se refieren a derechos que se deban a un comportamiento malicioso del vendedor, así como responsabilidades derivadas del cumplimiento de características garantizadas o basadas en la Ley de responsabilidad civil por productos defectuosos o daños derivados por incumplimiento de la salud física, la vida o de la integridad física. Del mismo modo que el vendedor queda excluido de dicha responsabilidad, los operarios, empleados representantes y dependientes del vendedor quedan también excluidos.

10. Recepción de material en mal estado

Debe comprobarse todo el material a la recepción para evaluar si presenta daños. Igualmente debe verificarse que la cantidad de bultos entregada corresponde con la indicada en el albarán de entrega.

En caso de recibir mercancía en mal estado, el cliente firmará el albarán de entrega indicando por escrito los defectos percibidos (reserva)! Contacte inmediatamente, y en todo caso antes de transcurridas las 24 horas desde la recepción del material, con BITO, enviando por correo electrónico copia del albarán. Recomendamos igualmente hacer fotografías del material dañado. No se aceptarán reclamaciones que no cumplan con estos requisitos.

11. Cambios y anulación de pedidos

Para realizar cambios o anulaciones de su pedido le rogamos que contacte con nosotros por correo electrónico, en un plazo máximo de 1 semana a partir de la fecha de confirmación del pedido. En caso de interés por devolución o sustitución debido a un error no imputable a BITO, solo se aceptará durante 14 días después del suministro, previo aviso.

Los artículos que se hayan fabricado a petición expresa del cliente, con medidas o acabados especiales, o en cantidades superiores a las habituales, pueden tener restricciones, gastos o incluso quedar totalmente fuera de una posible devolución. No se aceptará material sin una autorización previa por parte de BITO. Se aceptará únicamente material no usado, en perfecto estado y en su embalaje original.

Los gastos de entrega al cliente y retorno a la dirección que determine BITO irán a cargo del cliente, así como una penalización del 12% del valor del pedido por gastos administrativos y de reposición en almacén. Es imprescindible adjuntar la autorización de BITO al envío de devolución.

12. Protección de datos

Cumpliendo las exigencias comerciales actuales, todos los datos de nuestros clientes se archivan y manipulan en un sistema informático. Estos datos son tratados con toda confidencialidad y no se cederán en ningún caso a terceros.

13. Área de jurisdicción

BITO y el comprador se someten expresamente, en caso de duda o discrepancia en las condiciones expresadas anteriormente, a la competencia de los Tribunales de Barcelona.

14. Modificaciones del catálogo

BITO se reserva el derecho de modificar las características técnicas y/o las fotos, planos, dibujos, descripciones de los artículos que figuran en el catálogo o en la página web. Asimismo, se reserva el derecho de modificar o actualizar los precios que ahí figuran.

BITO Sistemas de Almacenaje, S.L.U.

Contacto



CONTACTE CON NOSOTROS ...

- ✓ Envíenos sus ideas, comentarios y peticiones
- ✓ Estaremos encantados de atenderle a través de nuestra línea directa: +34 93 557 10 20
- ✓ También puede ponerse en contacto con nosotros por correo electrónico: info.es@bito.com

EN NUESTRO SITIO WEB ENCONTRARÁ

- ✓ Informaciones sobre BITO
- ✓ Productos y soluciones
- ✓ Sistemas de almacenamiento con numerosos estudios de casos
- ✓ Catálogos, folletos, certificados y otra información útil para descargar
- ✓ Nuestras filiales en el mundo



SOLICÍTENOS LA DOCUMENTACIÓN QUE NECESITE

- ✓ Dossier corporativo BITO
- ✓ Catálogo “Soluciones para Profesionales” - nuestro manual de sistemas de almacenaje y preparación de pedidos
- ✓ Manuales de instrucciones de montaje y de servicio
- ✓ Documentaciones técnicas
- ✓ Folletos especiales sobre novedades de producto

Redes Sociales Conéctese ahora



BITO Sistemas de Almacenaje, S.L.U.

Parque Empresarial @Sant Cugat
Av. Vía Augusta 15-25, Edif. B2, Pl. 9
E-08174 Sant Cugat del Vallès (Barcelona)
Tel.: +34 93 557 10 20
Fax: +34 93 557 10 21

info.es@bito.com
www.bito.com

